

24
MAGALOG

BRUMBERG

Licht.
Für Generationen.

EFFIZIENT.



NACHHALTIG.



INNOVATIV.

**Licht.
Highlights.**

LOOP.

100 % Recycled
Ocean Plastic.

Hotel und Gastronomie.

Stilvoll, effizient,
einladend.

Produkthighlights.

LED-Panels,
Downlights uvm.

PREISE GÜLTIG AB 01.04.2024

Inhalt

Innenbeleuchtung

01 LED-Panelleuchten	S. 08
02 Strahler und Strahlersysteme	S. 14
03 Bürostehleuchten	S. 78
04 Ringleuchten und Lichtkanal	S. 100
05 Leuchten und Leuchtensets	S. 130
06 Tischleuchten	S. 204
07 Industrieleuchten	S. 210
08 QUALITYFLEX LED-Flexplatinen	S. 234

Außenbeleuchtung

09 Deckeneinbauleuchten	S. 298
10 Deckenanbauleuchten	S. 308
11 Wandeinbauleuchten	S. 316
12 Wandleuchten	S. 320
13 Solarleuchten	S. 370
14 Bodeneinbauleuchten	S. 380
15 Erdspießleuchten	S. 394
16 Pollerleuchten	S. 404
17 LED Fluter	S. 434
AGB	S. 486



Editorial



Licht. Highlights.

Vielfältige Lichtlösungen für Ihre Projekte.

Bei BRUMBERG ist es unsere Vision, nicht nur Licht zu schaffen, sondern auch eine nachhaltige und effiziente Zukunft zu gestalten.

In einer Zeit, in der der Umweltschutz an oberster Stelle steht, sind wir ständig dabei unser Unternehmen und auch unsere Produkte auf die Anforderungen von heute und der Zukunft vorzubereiten und Schritt für Schritt anzupassen. Energieeffizienz sehen wir als einen Schlüsselfaktor für eine nachhaltige Zukunft. Daher setzen wir auf modernste Technologien, die nicht nur die Lebensdauer unserer Leuchten verlängern, sondern auch den Energieverbrauch minimieren.

Der Fortschritt ist unaufhaltsam, und bei BRUMBERG setzen wir auf kontinuierliche Innovation. Wir arbeiten ständig daran, Produkte zu entwickeln, die nicht nur ästhetisch ansprechend sind, sondern auch neue Maßstäbe in Sachen Technologie setzen. Von intelligenten Lichtsteuerungssystemen bis hin zu Designs, die sich harmonisch in moderne Umgebungen einfügen – Innovation ist der Motor, der uns antreibt. Als Unternehmen sind wir uns unserer Verantwortung gegenüber der Umwelt und kommenden Generationen bewusst.

In dieser Unterlage erwarten Sie nicht nur bewährte Klassiker, sondern auch brandneue Produkte, die auf den neuesten technologischen Entwicklungen basieren. Von energieeffizienten LED-Technologien bis hin zu intelligenten Lösungen für die flexible Raumgestaltung – unsere Innovationen setzen neue Maßstäbe in Sachen Funktionalität und Design.

Verlassen Sie sich auf unsere Projektkompetenz, um maßgeschneiderte Lösungen für Ihre individuellen Anforderungen zu entwickeln. Entdecken Sie die Zukunft der Beleuchtung und lassen Sie sich von unseren Produkten und Projekteinsichten inspirieren – gestalten Sie mit uns gemeinsam die Lichtlandschaft Ihrer Projekte!

Johannes und Benedikt Brumberg

Licht. Für mehr Lebensqualität.

Brumberg - Ihr Partner für nachhaltige Beleuchtung.



Ökologischer Erfolg, Erhalt natürlicher Ressourcen und soziales Engagement.

„Die richtige Balance für die Zukunft finden. Nachhaltigkeit heißt für uns Zukunftsfähigkeit. Oder einfach das Richtige tun. Und wenn etwas nachhaltig ist, ist es dauerhaft vernünftig.“

Für uns bedeutet das die richtige Balance für Ökologie, Ökonomie und Soziales zu finden und im familiengeführten Unternehmen als festen Bestandteil zu verorten.

Bei all unseren Bestrebungen gilt der Blick über den Tellerrand: für die nachfolgenden Generationen.“

- Johannes und Benedikt Brumberg, *Geschäftsführung*



Effiziente, saubere und nachhaltige Beleuchtungslösungen.

Brumberg konkret.

Ökoprofit Zertifizierung.

Ressourceneffizientes Wirtschaften.
Wir machen mit.

Ziel: Unseren CO₂-Abdruck deutlich zu reduzieren. Auf der Unternehmensebene zertifizieren wir seit Dezember 2021 unsere gesamten Unternehmensprozesse mit Ökoprofit. Das betrifft unseren CO₂-Abdruck am Standort, bei den Transportwegen bis zur Produktentwicklung.



WaldLokal.

Regionale Unterstützung für
den Sauerländer Wald.

Forstwirtschaften, die Wälder für morgen entstehen lassen, die für die Zukunft natürlich geeignet sind, bewirtschaftbar sind und in der Region heimisch werden können.



Cradle-2-Cradle Zertifizierung.

Produkte nachhaltig gestalten.

Mit unseren ersten Produktentwicklungen verfolgen wir die C2C Zertifizierung. Das Cradle-to-Cradle-Prinzip beschreibt eine durchgängige und konsequente Kreislaufwirtschaft. Dabei werden Produkte nach ihrer Nutzung in sortenreine Ausgangsstoffe zerlegt, wobei die stoffliche Qualität erhalten bleibt und technischen Kreisläufen zurückgeführt wird.

C2C
cradle 2 cradle

LOOP®. Light Of Ocean Plastic.

Das erste zertifizierte LED-Einbauleuchtengehäuse aus 100% Recycled Ocean Plastic.

Kunststoffabfall im Meer ist eine globale Katastrophe, der wir etwas entgegensetzen müssen. Einen wichtigen Beitrag leisten wir mit der ersten Leuchte, deren Kunststoffanteil zu 100 Prozent aus „Recycled Ocean Plastic“ besteht.

LOOP®
Light Of Ocean Plastic.



40,2 Tonnen



45.399 kWh

Wir sind auf dem Weg.

Einsparungen. Prognostizierte Zahlen für
das Jahr 2024.

Weitere Informationen rund um das Thema Nachhaltigkeit bei Brumberg finden Sie online:

www.brumberg.com/de/nachhaltigkeit





01

LED-Panelleuchten.

Ausgezeichnetes Licht und einfache Installation.



LED-Panelleuchten.

Immer das passende Licht.

LED-LICHT
FÖRDERUNG

BEG

Die quadratischen und rechteckigen Flächenleuchten sind **für alle gängigen Moduldeckensysteme** geeignet. Die mikroprismatische Ausführung (UGR<19) eignet sich zudem **optimal als Arbeitsplatzbeleuchtung**. Diese Blendungsbewertung (Unified Glare Rating) ist maßgeblich für Büroräume und gewährleistet eine **blendfreie Tätigkeit am Bildschirmarbeitsplatz**. Das ultrafache Design mit abgestuftem Rahmen lässt sie nicht nur mit der Decke verschmelzen, sondern ermöglicht zusätzlich eine einfache Installation.

Excellent in
Preis-Leistung.



- BEG förderfähig.**
Bis zu 141 lm/W
bei L80B10 > 50.000 h.
- BAP-tauglich / ASR-konform.**
UGR<19 nach EN 12464-1. Leuchtdichtenbegrenzung <3.000 cd/m² bei 65°.
- Höchst effizient.**
Systemeffizienz bis zu 141 lm / W.
Hohe Lichttransmission 90%.
- Langlebig.**
Optimales Thermomanagement durch Aluminiumrahmensystem.
- Ultraflach und verwindungssteif.**
Trotz filigraner Bauweise mit 11 mm Höhe.
- Gestuftes Rahmensystem.**
Optisch ansprechend durch übergangslose Integration ins OWA-Deckenbild.
- Hochwertiger Lightguide.**
Aus vergilbungsfreiem PMMA.
In Mikroprisma oder Opal.
- Multilumen.**
Helligkeit/Lichtstrom in 4 Stufen (schaltbar) oder 8 Stufen (DALI) einstellbar.
- Verschiedene Lichtfarben.**
3.000 K, 4.000 K oder TunableWhite:
Dynamisches Weißlicht von 2.700 K - 6.500 K.
(HCL-fähig für Licht mit Wohlfühleffekt).
- Höchst wirtschaftlich.**
Aufgrund hoher Lichtleistung von bis zu 5.600 lm niedrigere Betriebskosten durch Reduzierung der Leuchtenanzahl.
- 230 V AC & DC Betrieb.**
Betriebsgeräte sind sowohl AC- als auch DC-fähig somit können diese auch in Notstromanlagen integriert werden.
- Schnelle Montage.**
Primär großzügiger Anschlussraum zur Durchgangsverdrahtung optimal geeignet. Verpolungssicherer Steckanschluss mit Arretierung sekundärseitig.
- Ansteuerung.**
on/off,
DALI-2 (Push Dim),
DALI DT8,
TunableWhite.
- 5 Montageoptionen.**
Einsetzbar als Pendel-, Deckeneinlegeleuchte, Deckenanbau- oder Deckeneinbauleuchte in zwei Ausführungen (Feder- und Rahmentchnik).
- In verschiedenen Größen erhältlich.**
595 x 595 mm, 620 x 620 mm,
1.245 x 308 mm, 1.495 x 295 mm,
1.545 x 308 mm.
- Normen/ Prüfungen.**
ENEC, D Klassifizierung, TÜV Süd,
SELV, CE, EL (Norm IEC 61347-2-13).
- Flickerfree.**
100 % Lichtintensität beim Einschalten.
Kein Flackern, kein Flimmern.
- Optimaler Ersatz für Leuchtstofflampen.**
Einsparung von Energie- und Wartungskosten.

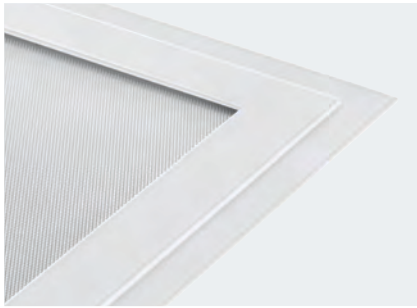

Mikroprismatische Abdeckung. Die strukturierte Oberfläche ist ab 50 cm Sichtabstand homogen.

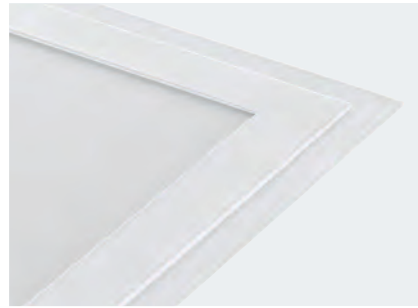

Opale Abdeckung.



Netzgerät mit großem Anschlussraum zur einfachen, schnellen und komfortablen Inbetriebnahme (Bild: Ausführung schaltbar).

Wussten Sie schon?

Das Bundesministerium für Wirtschaft und Klimaschutz bündelt seit 2021 die bisherigen Programme zur Förderung von Energieeffizienz und erneuerbaren Energien im Rahmen des Klimaschutzprogramms 2030. Die BEG-Förderung fördert und unterstützt die energetische Gebäudesanierung zur weiteren Reduzierung der CO₂-Emissionen auch im Hinblick auf die Erneuerung von Beleuchtungseinrichtungen für Nichtwohngebäude.

Jetzt Fördermöglichkeiten nutzen und bis zu 15% Zuschuss sichern.

Weitere Informationen finden Sie unter: www.brumberg.com/de/produkte/licht-highlights/beg-foerderung/



Ultraflache Bauweise.
11 mm.

Die elegante LED-Flächenleuchte. Funktional und effizient.

Das filigrane Rahmendesign passt sich nahezu nahtlos und unauffällig in das Deckenbild ein. Die seidenmatte Optik verleiht dem LED-Panel ein edles Aussehen.

Auch die starken inneren Werte überzeugen: Die Leistungswerte werden den heutigen Anforderungen mehr als gerecht. Die hohe Effizienz der Leuchte von mindestens 120 lm/W ermöglicht eine LED-Lichtförderung nach BEG und macht somit die LED-Panels besonders interessant für den Einsatz in Nicht-Wohngebäuden.

Anwendungsbereiche.

Büroräume, Empfangs- und Besprechungsbereiche, Einzel- und Großhandelsbereiche, Hotels, Gesundheitswesen, Ausstellungsräume, Korridore, Nebenräume, moderne Wohnzimmer oder Badezimmer.



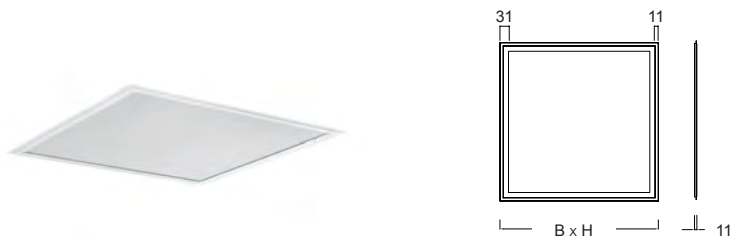

Set inkl. Konverter für 230 V-Netzspannung

Leuchtmittel: LED, Farbe: weiß (RAL 9016),
 Eingangsspannung: 220 - 240 V AC, 220-240 V DC, 50 - 60 Hz,
 Farbwiedergabe: CRI > 80, SDCM <3, Material: Aluminium / PMMA

Schaltbar: Multilumen Betriebsgerät mit Durchgangsverdrahtung
 DALI-2: Multilumen Betriebsgerät mit Durchgangsverdrahtung
 DALI (DT8): Multilumen Betriebsgerät mit Durchgangsverdrahtung

Lebensdauer: L80/B10, > 50.000 Std. (ta: +25 °C)

Artikel-Nr.	Serienname	Maße in mm	Farbtemperatur	Abstrahlwinkel	Abdeckung	UGR	Ansteuerung	Leistung	Lichtstrom	Systemeffizienz	Preis €
32050073	PINOS	595x595	3.000 K	85°	Mikroprisma	UGR < 19	schaltbar	32 W	4.000 lm	125 lm / W	109,90
32050074	PINOS	595x595	4.000 K	85°	Mikroprisma	UGR < 19	schaltbar	32 W	4.200 lm	131 lm / W	109,90
32051073	PINOS	595x595	3.000 K	85°	Mikroprisma	UGR < 19	DALI-2	32 W	4.000 lm	125 lm / W	129,90
32051074	PINOS	595x595	4.000 K	85°	Mikroprisma	UGR < 19	DALI-2	32 W	4.200 lm	131 lm / W	129,90
32052073	PINOS	595x595	3.000 K	120°	Opal	UGR < 22	schaltbar	32 W	4.200 lm	131 lm / W	99,90
32052074	PINOS	595x595	4.000 K	120°	Opal	UGR < 22	schaltbar	32 W	4.500 lm	141 lm / W	99,90
32053073	PINOS	595x595	3.000 K	120°	Opal	UGR < 22	DALI-2	32 W	4.200 lm	131 lm / W	119,90
32053074	PINOS	595x595	4.000 K	120°	Opal	UGR < 22	DALI-2	32 W	4.500 lm	141 lm / W	119,90
32054074	PINOS	595x595	2.700 K - 6.500 K	85°	Mikroprisma	UGR < 19	DALI-2, DALI DT8 (TW)	32 W	4.200 lm*	131 lm / W	209,90
32055074	AGGY	620x620	4.000 K	85°	Mikroprisma	UGR < 19	schaltbar	32 W	4.200 lm	131 lm / W	99,90
32055073	AGGY	620x620	3.000 K	85°	Mikroprisma	UGR < 19	schaltbar	32 W	4.000 lm	125 lm / W	99,90
32056074	AGGY	620x620	4.000 K	85°	Mikroprisma	UGR < 19	DALI-2	32 W	4.200 lm	131 lm / W	119,90
32056073	AGGY	620x620	3.000 K	85°	Mikroprisma	UGR < 19	DALI-2	32 W	4.000 lm	125 lm / W	119,90
32057073	AGGY	620x620	3.000 K	120°	Opal	UGR < 22	schaltbar	32 W	4.200 lm	131 lm / W	89,90
32057074	AGGY	620x620	4.000 K	120°	Opal	UGR < 22	schaltbar	32 W	4.500 lm	141 lm / W	89,90
32058073	AGGY	620x620	3.000 K	120°	Opal	UGR < 22	DALI-2	32 W	4.200 lm	131 lm / W	109,90
32058074	AGGY	620x620	4.000 K	120°	Opal	UGR < 22	DALI-2	32 W	4.500 lm	141 lm / W	109,90
32059074	AGGY	620x620	2.700 K - 6.500 K	85°	Mikroprisma	UGR < 19	DALI-2, DALI DT8 (TW)	32 W	4.200 lm*	131 lm / W	199,90



60 Stück / Palette *bei 4.000 K (TW) = TunableWhite **tunable WHITE**

Diese Artikel unterliegen der Rabattgruppe 2.

Beispiel für Multilumen-Einstellung bei Ausführung 4.000 K mit mikroprismatischer Abdeckung:

Serie	Stufe 1 (800 mA)			Stufe 2 (900 mA)			Stufe 3 (950 mA)			Stufe 4 (1.050 mA)		
	Lichtleistung (lm)	Systemleistung (W)	Systemeffizienz	Lichtleistung (lm)	Systemleistung (W)	Systemeffizienz	Lichtleistung (lm)	Systemleistung (W)	Systemeffizienz	Lichtleistung (lm)	Systemleistung (W)	Systemeffizienz
PINOS / AGGY	3.100	25	124	3.500	28	125	3.600	29	124	4.200	32	131
OREN	3.600	29	124	4.100	33	124	4.300	35	123	4.700	38	124
TIMOR	4.350	35	124	4.850	39	124	5.080	41	124	5.600	45	124
CEBU	4.350	35	124	4.850	39	124	5.080	41	124	5.600	45	124



Die Einstellung der verschiedenen Stufen erfolgt über Dipschalter am Konverter.

Standardeinstellung: Stufe 4.



Einfache Installation. Flexibel und zeitsparend.

Mit unseren innovativen LED-Panels wird die Installation der Leuchten spielend einfach. Dank der einfachen Steckverbindung und werkzeugfreier Verkabelung sparen Sie Zeit und Mühe.

Je nach Anforderung können Sie zwischen Montage ohne Rahmen, mit Einbaurahmen oder Anbaurahmen wählen, so bleiben Sie immer flexibel.

Montage direkt ohne Einbaurahmen.

In sogenannten Rasterdecken können die einzelnen Panels direkt ohne zusätzlichen Rahmen eingelegt werden. Dies spart Zeit und ermöglicht zudem ein nahezu nahtloses Deckenbild.

Montage mit Einbaurahmen.

Unter Verwendung von Einbaurahmen können LED-Panels in einem entsprechend geschnittenen Deckenausschnitt eingelegt werden und lassen sich dadurch optisch in einen Raum integrieren ohne dabei das Gesamtbild des Raumes designtechnisch zu beeinflussen.

Montage mit Aufbaurahmen.

Ein Aufbaurahmen macht es möglich, das Panel direkt unter die **Decke** oder auch an die **Wand** zu montieren. Der große Vorteil dieses Rahmens ist die Möglichkeit alle Anbauteile wie das Netzteil in dem Rahmen unsichtbar zu verstauen.





Set inkl. Konverter für 230 V-Netzspannung

Leuchtmittel: LED, Farbe: weiß (RAL 9016),
 Eingangsspannung: 220 - 240 V AC, 220-240 V DC, 50 - 60 Hz,
 Farbwiedergabe: CRI > 80, SDCM < 3, Material: Aluminium / PMMA

Schaltbar: Multilumen Betriebsgerät mit Durchgangsverdrahtung
 DALI-2: Multilumen Betriebsgerät mit Durchgangsverdrahtung
 DALI (DT8): Multilumen Betriebsgerät mit Durchgangsverdrahtung

Lebensdauer: L80/B10, > 50.000 Std. (ta: +25 °C)

Artikel-Nr.	Serienname	Maße in mm	Farbtemperatur	Abstrahlwinkel	Abdeckung	UGR	Ansteuerung	Leistung	Lichtstrom	Systemeffizienz	Preis €
32060073	OREN	1.245 x 308	3.000 K	85°	Mikroprisma	UGR < 19	schaltbar	38 W	4.500 lm	120 lm / W	139,90
32060074	OREN	1.245 x 308	4.000 K	85°	Mikroprisma	UGR < 19	schaltbar	38 W	4.700 lm	124 lm / W	139,90
32061073	OREN	1.245 x 308	3.000 K	85°	Mikroprisma	UGR < 19	DALI-2	38 W	4.500 lm	120 lm / W	179,90
32061074	OREN	1.245 x 308	4.000 K	85°	Mikroprisma	UGR < 19	DALI-2	38 W	4.700 lm	124 lm / W	179,90
32062073	OREN	1.245 x 308	3.000 K	120°	Opal	UGR < 22	schaltbar	38 W	4.700 lm	124 lm / W	134,90
32062074	OREN	1.245 x 308	4.000 K	120°	Opal	UGR < 22	schaltbar	38 W	4.900 lm	129 lm / W	134,90
32063073	OREN	1.245 x 308	3.000 K	120°	Opal	UGR < 22	DALI-2	38 W	4.700 lm	124 lm / W	169,90
32063074	OREN	1.245 x 308	4.000 K	120°	Opal	UGR < 22	DALI-2	38 W	4.900 lm	129 lm / W	169,90
32064074	OREN	1.245 x 308	2.700 K - 6.500 K	85°	Mikroprisma	UGR < 19	DALI-2, DALI DT8 (TW)	38 W	4.700 lm*	124 lm / W	249,90
32065073	TIMOR	1.495 x 295	3.000 K	85°	Mikroprisma	UGR < 19	schaltbar	45 W	5.400 lm	120 lm / W	179,90
32065074	TIMOR	1.495 x 295	4.000 K	85°	Mikroprisma	UGR < 19	schaltbar	45 W	5.600 lm	124 lm / W	179,90
32066073	TIMOR	1.495 x 295	3.000 K	85°	Mikroprisma	UGR < 19	DALI-2	45 W	5.400 lm	120 lm / W	219,90
32066074	TIMOR	1.495 x 295	4.000 K	85°	Mikroprisma	UGR < 19	DALI-2	45 W	5.600 lm	124 lm / W	219,90
32067073	TIMOR	1.495 x 295	3.000 K	120°	Opal	UGR < 22	schaltbar	45 W	5.600 lm	124 lm / W	174,90
32067074	TIMOR	1.495 x 295	4.000 K	120°	Opal	UGR < 22	schaltbar	45 W	5.800 lm	129 lm / W	174,90
32068073	TIMOR	1.495 x 295	3.000 K	85°	Opal	UGR < 22	DALI-2	45 W	5.600 lm	124 lm / W	209,90
32068074	TIMOR	1.495 x 295	4.000 K	85°	Opal	UGR < 22	DALI-2	45 W	5.800 lm	129 lm / W	209,90
32069074	TIMOR	1.495 x 295	2.700 K - 6.500 K	85°	Mikroprisma	UGR < 19	DALI-2, DALI DT8 (TW)	45 W	5.600 lm*	124 lm / W	299,90
32070073	CEBU	1.545 x 308	3.000 K	85°	Mikroprisma	UGR < 19	schaltbar	45 W	5.400 lm	120 lm / W	199,90
32070074	CEBU	1.545 x 308	4.000 K	85°	Mikroprisma	UGR < 19	schaltbar	45 W	5.600 lm	124 lm / W	199,90
32071073	CEBU	1.545 x 308	3.000 K	85°	Mikroprisma	UGR < 19	DALI-2	45 W	5.400 lm	120 lm / W	239,90
32071074	CEBU	1.545 x 308	4.000 K	85°	Mikroprisma	UGR < 19	DALI-2	45 W	5.600 lm	124 lm / W	239,90
32072073	CEBU	1.545 x 308	3.000 K	120°	Opal	UGR < 22	schaltbar	45 W	5.600 lm	124 lm / W	195,90
32072074	CEBU	1.545 x 308	4.000 K	120°	Opal	UGR < 22	schaltbar	45 W	5.800 lm	129 lm / W	195,90
32073073	CEBU	1.545 x 308	3.000 K	85°	Opal	UGR < 22	DALI-2	45 W	5.600 lm	124 lm / W	229,90
32073074	CEBU	1.545 x 308	4.000 K	85°	Opal	UGR < 22	DALI-2	45 W	5.800 lm	129 lm / W	229,90
32074074	CEBU	1.545 x 308	2.700 K - 6.500 K	85°	Mikroprisma	UGR < 19	DALI-2, DALI DT8 (TW)	45 W	5.600 lm*	124 lm / W	329,90



60 Stück / Palette * bei 4.000 K (TW) = TunableWhite **tunable WHITE**

Diese Artikel unterliegen der Rabattgruppe 2.

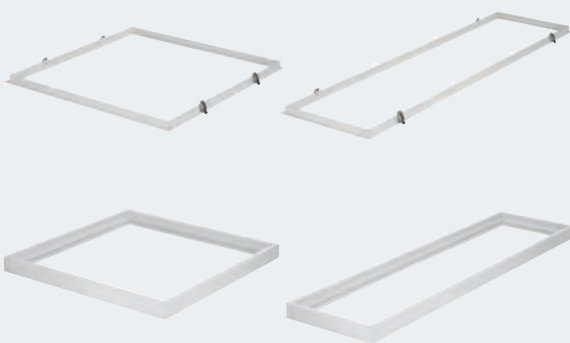

Montage mit Seilabhängung

Mit der entsprechenden Seilabhängung kann das LED-Panel als Pendelleuchte eingesetzt werden.



Artikel-Nr.	Material	Maße in mm	Passend zu	Preis €
Einbaurahmen weiss (RAL 9016)				
81032050	Aluminium / Kunststoff	655 x 655 x 30	PINOS	43,00
81032055	Aluminium / Kunststoff	680 x 680 x 30	AGGY	43,00
81032063	Aluminium / Stahl	1.303 x 366 x 30	OREN	47,50
81032066	Aluminium / Stahl	1.553 x 353 x 30	TIMOR	58,00
81032071	Aluminium / Stahl	1.625 x 388 x 30	CEBU	59,00
Anbaurahmen weiss (RAL 9016)				
81032051	Aluminium / Kunststoff	620 x 620 x 50	PINOS	39,00
81032056	Aluminium / Kunststoff	640 x 640 x 50	AGGY	39,00
81032064	Aluminium / Stahl	1.265 x 328 x 50	OREN	45,00
81032067	Aluminium / Stahl	1.515 x 295 x 50	TIMOR	55,50
81032072	Aluminium / Stahl	1.564 x 327 x 50	CEBU	56,50
Y-Seilabhängung universell 2m				
81032068	Stahl (Set bestehend aus 2 Abhängungen)		PINOS / AGGY	15,00
81032069	Stahl (Set bestehend aus 2 Abhängungen)		OREN / TIMOR / CEBU	15,00
Einbaufeder 4er Set für LED-Panel inkl. Winkel				
00532900	Stahl		Für alle Ausführungen	12,00



02

Downlights, Strahler und Strahlersysteme.

Hohe Lichtausbeute für eine optimale Grund- und Allgemeinbeleuchtung.



LED-LICHT
FÖRDERUNG

BEG

Jetzt neu als
Anbauversion
in 4 Größen.



Effektive Linsen- und Reflektortechnik für
hohe Effizienz und Lichtausbeute.

APOLLO.

LED-Downlights.

Die Downlightfamilie für homogene Ausleuchtung bis zur Setzung präziser Akzente.

Dank der großen Modellvielfalt und Formen kann APOLLO verschiedene Beleuchtungsaufgaben erfüllen. Von der homogenen Ausleuchtung bis zum Setzen präziser Akzente. In Verbindung mit der formalen Zurückhaltung ist APOLLO ein perfektes Lichtwerkzeug für Elektriker, Gestalter und Planer. Die Einsatzmöglichkeiten, die sich daraus ergeben, sind endlos: Egal ob Empfang oder Flur, Büro, Konferenzraum, Shop oder Museum – die Leuchten erzeugen in jedem Umfeld die passende Lichtwirkung, wobei alle Normen erfüllt werden sowie eine hohe Systemeffizienz gewährleistet ist.

Produktvorteile:

- 5 Jahre Brumberg-Lichtgarantie.
- Hohe Leuchteneffizienz.
- Hohe Lichtausbeute: bis zu 134 lm per Watt.
- BEG LED-Lichtförderung.
- UGR < 19 = Bildschirm-/Arbeitsplatztauglich.
- COB-LED für hohe Standzeiten.
- Effektive Linse- und Reflektortechnik für hohe Effizienz und Lichtausbeute.
- Zwei Ausführungen (rund und quadratisch) in vier Anbau- und fünf Einbaugrößen.

Schnellkonfigurationstabelle (für Reflektor hochglänzend):

		schaltbar								dimmbar DALI-2
		Einbau	Anbau	Gehäusefarbe			Farbtemperatur			
				struktursilber	strukturweiß	strukturschwarz	3.000 K	3.500 K	4.000 K	
Micro 7 W	rund	40611	42611	16	17	18	3	5	4	DA
	quadratisch	40641	42641	16	17	18	3	5	4	DA
Mini 10,5 W	rund	40612	42612	16	17	18	3	5	4	DA
	quadratisch	40642	42642	16	17	18	3	5	4	DA
Midi 14,5 W	rund	40613	42613	16	17	18	3	5	4	DA
	quadratisch	40643	42643	16	17	18	3	5	4	DA
Maxi 20,5 W	rund	40614	42614	16	17	18	3	5	4	DA
	quadratisch	40644	42644	16	17	18	3	5	4	DA
Mega 24,5 W	rund	40615		16	17	18	3	5	4	DA
	quadratisch	40645		16	17	18	3	5	4	DA

1

2

3

4

Beispiel: Größe Micro, quadratische Ausführung in strukturweiß mit 3.500 K = Art. Nr.: 40641175
Die vorherige Auswahl in DALI-2 dimmbar = Art. Nr.: 40641175DA

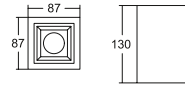
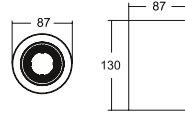

54%
Energieersparnis*

APOLLO MICRO LED-Anbaudownlight, Reflektor silber hochglänzend

NEU

Leuchtmittel: LED, Farbwiedergabe: CRI > 90, Blendungsbewertung: UGR < 19, Leistung: 7 W, Abstrahlwinkel: Wide Flood (50°-60°), Material: Aluminium / Kunststoff, inkl. Konverter für 230 V-Netzspannung, Reflektor silber hochglänzend

Lebensdauer:

L80/B10, 50.000 Std. (ta: +25 °C)

42611...

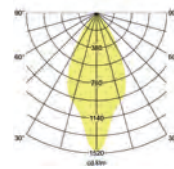

42641...

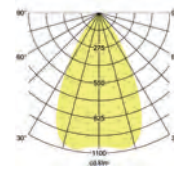

Artikel-Nr. struktursilber	Artikel-Nr. strukturweiß	Artikel-Nr. strukturschwarz	Abstrahlwinkel	Form	Farbtemperatur	Lichtstrom	Farbwiedergabe	Ansteuerung	Systemeffizienz	Preis €
42611163	42611173	42611183	55°	rund	3.000 K	893 lm	CRI > 90	schaltbar	128 lm / W	159,90
42611165	42611175	42611185	55°	rund	3.500 K	873 lm	CRI > 90	schaltbar	125 lm / W	159,90
42611164	42611174	42611184	55°	rund	4.000 K	873 lm	CRI > 90	schaltbar	125 lm / W	159,90
42611163DA	42611173DA	42611183DA	55°	rund	3.000 K	893 lm	CRI > 90	DALI-2	128 lm / W	219,90
42611165DA	42611175DA	42611185DA	55°	rund	3.500 K	873 lm	CRI > 90	DALI-2	125 lm / W	219,90
42611164DA	42611174DA	42611184DA	55°	rund	4.000 K	873 lm	CRI > 90	DALI-2	125 lm / W	219,90
42641163	42641173	42641183	55°	quadratisch	3.000 K	893 lm	CRI > 90	schaltbar	128 lm / W	159,90
42641165	42641175	42641185	55°	quadratisch	3.500 K	873 lm	CRI > 90	schaltbar	125 lm / W	159,90
42641164	42641174	42641184	55°	quadratisch	4.000 K	873 lm	CRI > 90	schaltbar	125 lm / W	159,90
42641163DA	42641173DA	42641183DA	55°	quadratisch	3.000 K	893 lm	CRI > 90	DALI-2	128 lm / W	219,90
42641165DA	42641175DA	42641185DA	55°	quadratisch	3.500 K	873 lm	CRI > 90	DALI-2	125 lm / W	219,90
42641164DA	42641174DA	42641184DA	55°	quadratisch	4.000 K	873 lm	CRI > 90	DALI-2	125 lm / W	219,90



Diese Artikel unterliegen der Rabattgruppe 1.

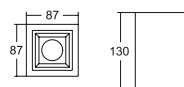
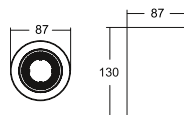

54%
Energieersparnis*

**APOLLO MICRO LED-Anbaudownlight,
Reflektor silber facettiert**

NEU

Leuchtmittel: LED, Farbwiedergabe: CRI > 90, Blendungsbewertung: UGR < 19, Leistung: 7 W, Abstrahlwinkel: Wide Flood (50°-60°), Material: Aluminium / Kunststoff, inkl. Konverter für 230 V-Netzspannung, Reflektor silber facettiert

Lebensdauer:
L80/B10, 50.000 Std. (ta: +25 °C)

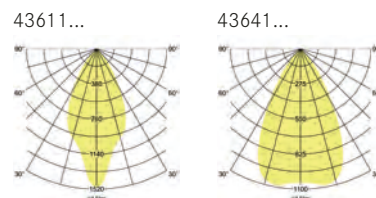

Artikel-Nr. struktursilber	Artikel-Nr. strukturweiß	Artikel-Nr. strukturschwarz	Abstrahlwinkel	Form	Farbtemperatur	Lichtstrom	Farbwiedergabe	Ansteuerung	Systemeffizienz	Preis €
43611163	43611173	43611183	55°	rund	3.000 K	893 lm	CRI > 90	schaltbar	128 lm / W	159,90
43611165	43611175	43611185	55°	rund	3.500 K	873 lm	CRI > 90	schaltbar	125 lm / W	159,90
43611164	43611174	43611184	55°	rund	4.000 K	873 lm	CRI > 90	schaltbar	125 lm / W	159,90
43611163DA	43611173DA	43611183DA	55°	rund	3.000 K	893 lm	CRI > 90	DALI-2	128 lm / W	219,90
43611165DA	43611175DA	43611185DA	55°	rund	3.500 K	873 lm	CRI > 90	DALI-2	125 lm / W	219,90
43611164DA	43611174DA	43611184DA	55°	rund	4.000 K	873 lm	CRI > 90	DALI-2	125 lm / W	219,90
43641163	43641173	43641183	55°	quadratisch	3.000 K	893 lm	CRI > 90	schaltbar	128 lm / W	159,90
43641165	43641175	43641185	55°	quadratisch	3.500 K	873 lm	CRI > 90	schaltbar	125 lm / W	159,90
43641164	43641174	43641184	55°	quadratisch	4.000 K	873 lm	CRI > 90	schaltbar	125 lm / W	159,90
43641163DA	43641173DA	43641183DA	55°	quadratisch	3.000 K	893 lm	CRI > 90	DALI-2	128 lm / W	219,90
43641165DA	43641175DA	43641185DA	55°	quadratisch	3.500 K	873 lm	CRI > 90	DALI-2	125 lm / W	219,90
43641164DA	43641174DA	43641184DA	55°	quadratisch	4.000 K	873 lm	CRI > 90	DALI-2	125 lm / W	219,90



Diese Artikel unterliegen der Rabattgruppe 1.

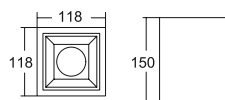
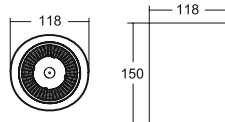

52%
Energieersparnis*

APOLLO MINI LED-Anbaudownlight, Reflektor silber hochglänzend

NEU

Leuchtmittel: LED, Farbwiedergabe: CRI > 90, Blendungsbewertung: UGR < 19, Leistung: 10,5 W, Abstrahlwinkel: Wide Flood (50°-60°), Material: Aluminium / Kunststoff, inkl. Konverter für 230 V-Netzspannung, Reflektor silber hochglänzend

Lebensdauer:

L80/B10, 50.000 Std. (ta: +25 °C)

42612...

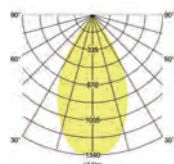

42642...

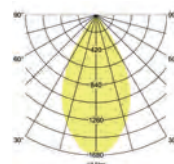

Artikel-Nr. struktursilber	Artikel-Nr. strukturweiß	Artikel-Nr. strukturschwarz	Abstrahlwinkel	Form	Farbtemperatur	Lichtstrom	Farbwiedergabe	Ansteuerung	Systemeffizienz	Preis €
42612163	42612173	42612183	55°	rund	3.000 K	1.408 lm	CRI > 90	schaltbar	134 lm / W	190,90
42612165	42612175	42612185	55°	rund	3.500 K	1.391 lm	CRI > 90	schaltbar	132 lm / W	190,90
42612164	42612174	42612184	55°	rund	4.000 K	1.385 lm	CRI > 90	schaltbar	132 lm / W	190,90
42612163DA	42612173DA	42612183DA	55°	rund	3.000 K	1.408 lm	CRI > 90	DALI-2	134 lm / W	250,90
42612165DA	42612175DA	42612185DA	55°	rund	3.500 K	1.391 lm	CRI > 90	DALI-2	132 lm / W	250,90
42612164DA	42612174DA	42612184DA	55°	rund	4.000 K	1.385 lm	CRI > 90	DALI-2	132 lm / W	250,90
42642163	42642173	42642183	55°	quadratisch	3.000 K	1.408 lm	CRI > 90	schaltbar	134 lm / W	190,90
42642165	42642175	42642185	55°	quadratisch	3.500 K	1.391 lm	CRI > 90	schaltbar	132 lm / W	190,90
42642164	42642174	42642184	55°	quadratisch	4.000 K	1.385 lm	CRI > 90	schaltbar	132 lm / W	190,90
42642163DA	42642173DA	42642183DA	55°	quadratisch	3.000 K	1.408 lm	CRI > 90	DALI-2	134 lm / W	250,90
42642165DA	42642175DA	42642185DA	55°	quadratisch	3.500 K	1.391 lm	CRI > 90	DALI-2	132 lm / W	250,90
42642164DA	42642174DA	42642184DA	55°	quadratisch	4.000 K	1.385 lm	CRI > 90	DALI-2	132 lm / W	250,90



Diese Artikel unterliegen der Rabattgruppe 1.

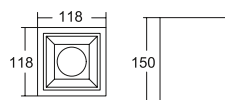
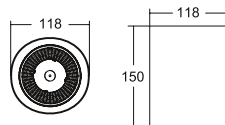

APOLLO MINI LED-Anbaudownlight, Reflektor silber facettiert

NEU

Leuchtmittel: LED, Farbwiedergabe: CRI > 90, Blendungsbewertung: UGR < 19, Leistung: 10,5 W, Abstrahlwinkel: Wide Flood (50°-60°), Material: Aluminium / Kunststoff, inkl. Konverter für 230 V-Netzspannung, Reflektor silber facettiert

Lebensdauer:
L80/B10, 50.000 Std. (ta: +25 °C)

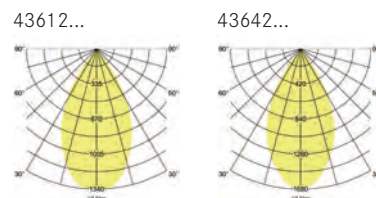

Artikel-Nr. struktursilber	Artikel-Nr. strukturweiß	Artikel-Nr. strukturschwarz	Abstrahlwinkel	Form	Farbtemperatur	Lichtstrom	Farbwiedergabe	Ansteuerung	Systemeffizienz	Preis €
43612163	43612173	43612183	55°	rund	3.000 K	1.408 lm	CRI > 90	schaltbar	134 lm / W	190,90
43612165	43612175	43612185	55°	rund	3.500 K	1.391 lm	CRI > 90	schaltbar	132 lm / W	190,90
43612164	43612174	43612184	55°	rund	4.000 K	1.385 lm	CRI > 90	schaltbar	132 lm / W	190,90
43612163DA	43612173DA	43612183DA	55°	rund	3.000 K	1.408 lm	CRI > 90	DALI-2	134 lm / W	250,90
43612165DA	43612175DA	43612185DA	55°	rund	3.500 K	1.391 lm	CRI > 90	DALI-2	132 lm / W	250,90
43612164DA	43612174DA	43612184DA	55°	rund	4.000 K	1.385 lm	CRI > 90	DALI-2	132 lm / W	250,90
43642163	43642173	43642183	55°	quadratisch	3.000 K	1.408 lm	CRI > 90	schaltbar	134 lm / W	190,90
43642165	43642175	43642185	55°	quadratisch	3.500 K	1.391 lm	CRI > 90	schaltbar	132 lm / W	190,90
43642164	43642174	43642184	55°	quadratisch	4.000 K	1.385 lm	CRI > 90	schaltbar	132 lm / W	190,90
43642163DA	43642173DA	43642183DA	55°	quadratisch	3.000 K	1.408 lm	CRI > 90	DALI-2	134 lm / W	250,90
43642165DA	43642175DA	43642185DA	55°	quadratisch	3.500 K	1.391 lm	CRI > 90	DALI-2	132 lm / W	250,90
43642164DA	43642174DA	43642184DA	55°	quadratisch	4.000 K	1.385 lm	CRI > 90	DALI-2	132 lm / W	250,90



Diese Artikel unterliegen der Rabattgruppe 1.

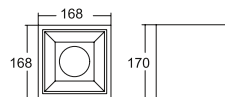
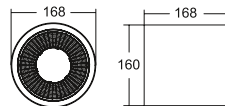

APOLLO MIDI LED-Anbaudownlight, Reflektor silber hochglänzend

NEU

Leuchtmittel: LED, Farbwiedergabe: CRI > 90, Blendungsbewertung: UGR < 19, Leistung: 14,5 W, Abstrahlwinkel: Wide Flood (50°-60°), Material: Aluminium / Kunststoff, inkl. Konverter für 230 V-Netzspannung, Reflektor silber hochglänzend

Lebensdauer:

L80/B10, 50.000 Std. (ta: +25 °C)

42613...

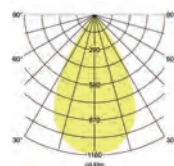

42643...

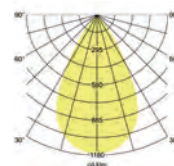

Artikel-Nr. struktursilber	Artikel-Nr. strukturweiß	Artikel-Nr. strukturschwarz	Abstrahlwinkel	Form	Farbtemperatur	Lichtstrom	Farbwiedergabe	Ansteuerung	Systemeffizienz	Preis €
42613163	42613173	42613183	55°	rund	3.000 K	1.869 lm	CRI > 90	schaltbar	129 lm / W	245,90
42613165	42613175	42613185	55°	rund	3.500 K	1.916 lm	CRI > 90	schaltbar	132 lm / W	245,90
42613164	42613174	42613184	55°	rund	4.000 K	1.915 lm	CRI > 90	schaltbar	132 lm / W	245,90
42613163DA	42613173DA	42613183DA	55°	rund	3.000 K	1.869 lm	CRI > 90	DALI-2	129 lm / W	305,90
42613165DA	42613175DA	42613185DA	55°	rund	3.500 K	1.916 lm	CRI > 90	DALI-2	132 lm / W	305,90
42613164DA	42613174DA	42613184DA	55°	rund	4.000 K	1.915 lm	CRI > 90	DALI-2	132 lm / W	305,90
42643163	42643173	42643183	55°	quadratisch	3.000 K	1.869 lm	CRI > 90	schaltbar	129 lm / W	245,90
42643165	42643175	42643185	55°	quadratisch	3.500 K	1.916 lm	CRI > 90	schaltbar	132 lm / W	245,90
42643164	42643174	42643184	55°	quadratisch	4.000 K	1.915 lm	CRI > 90	schaltbar	132 lm / W	245,90
42643163DA	42643173DA	42643183DA	55°	quadratisch	3.000 K	1.869 lm	CRI > 90	DALI-2	129 lm / W	305,90
42643165DA	42643175DA	42643185DA	55°	quadratisch	3.500 K	1.916 lm	CRI > 90	DALI-2	132 lm / W	305,90
42643164DA	42643174DA	42643184DA	55°	quadratisch	4.000 K	1.915 lm	CRI > 90	DALI-2	132 lm / W	305,90



Diese Artikel unterliegen der Rabattgruppe 1.

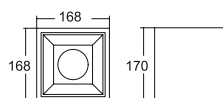
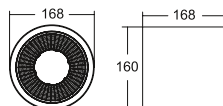

50%
Energieersparnis*

APOLLO MIDI LED-Anbaudownlight, Reflektor silber facettiert

NEU

Leuchtmittel: LED, Farbwiedergabe: CRI > 90, Blendungsbewertung: UGR < 19, Leistung: 14,5 W, Abstrahlwinkel: Wide Flood (50°-60°), Material: Aluminium / Kunststoff, inkl. Konverter für 230 V-Netzspannung, Reflektor silber facettiert

Lebensdauer:

L80/B10, 50.000 Std. (ta: +25 °C)

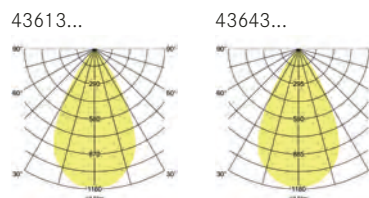

Artikel-Nr. struktursilber	Artikel-Nr. strukturweiß	Artikel-Nr. strukturschwarz	Abstrahlwinkel	Form	Farbtemperatur	Lichtstrom	Farbwiedergabe	Ansteuerung	Systemeffizienz	Preis €
43613163	43613173	43613183	55°	rund	3.000 K	1.869 lm	CRI > 90	schaltbar	129 lm / W	245,90
43613165	43613175	43613185	55°	rund	3.500 K	1.916 lm	CRI > 90	schaltbar	132 lm / W	245,90
43613164	43613174	43613184	55°	rund	4.000 K	1.915 lm	CRI > 90	schaltbar	132 lm / W	245,90
43613163DA	43613173DA	43613183DA	55°	rund	3.000 K	1.869 lm	CRI > 90	DALI-2	129 lm / W	305,90
43613165DA	43613175DA	43613185DA	55°	rund	3.500 K	1.916 lm	CRI > 90	DALI-2	132 lm / W	305,90
43613164DA	43613174DA	43613184DA	55°	rund	4.000 K	1.915 lm	CRI > 90	DALI-2	132 lm / W	305,90
43643163	43643173	43643183	55°	quadratisch	3.000 K	1.869 lm	CRI > 90	schaltbar	129 lm / W	245,90
43643165	43643175	43643185	55°	quadratisch	3.500 K	1.916 lm	CRI > 90	schaltbar	132 lm / W	245,90
43643164	43643174	43643184	55°	quadratisch	4.000 K	1.915 lm	CRI > 90	schaltbar	132 lm / W	245,90
43643163DA	43643173DA	43643183DA	55°	quadratisch	3.000 K	1.869 lm	CRI > 90	DALI-2	129 lm / W	305,90
43643165DA	43643175DA	43643185DA	55°	quadratisch	3.500 K	1.916 lm	CRI > 90	DALI-2	132 lm / W	305,90
43643164DA	43643174DA	43643184DA	55°	quadratisch	4.000 K	1.915 lm	CRI > 90	DALI-2	132 lm / W	305,90



Diese Artikel unterliegen der Rabattgruppe 1.

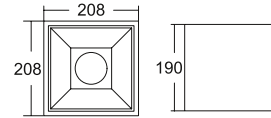
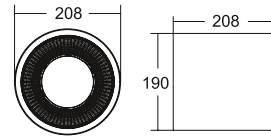

42%
Energieersparnis*

APOLLO MAXI LED-Anbaudownlight, Reflektor silber hochglänzend

NEU

Leuchtmittel: LED, Farbwiedergabe: CRI > 90, Blendungsbewertung: UGR < 19, Leistung: 20,5 W, Abstrahlwinkel: Wide Flood (50°-60°), Material: Aluminium / Kunststoff, inkl. Konverter für 230 V-Netzspannung, Reflektor silber hochglänzend

Lebensdauer:
L80/B10, 50.000 Std. (ta: +25 °C)

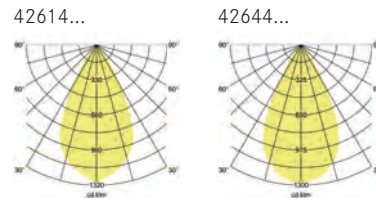

Artikel-Nr. struktursilber	Artikel-Nr. strukturweiß	Artikel-Nr. strukturschwarz	Abstrahlwinkel	Form	Farbtemperatur	Lichtstrom	Farbwiedergabe	Ansteuerung	Systemeffizienz	Preis €
42614163	42614173	42614183	55°	rund	3.000 K	2.632 lm	CRI > 90	schaltbar	128 lm / W	299,90
42614165	42614175	42614185	55°	rund	3.500 K	2.655 lm	CRI > 90	schaltbar	130 lm / W	299,90
42614164	42614174	42614184	55°	rund	4.000 K	2.618 lm	CRI > 90	schaltbar	128 lm / W	299,90
42614163DA	42614173DA	42614183DA	55°	rund	3.000 K	2.632 lm	CRI > 90	DALI-2	128 lm / W	359,90
42614165DA	42614175DA	42614185DA	55°	rund	3.500 K	2.655 lm	CRI > 90	DALI-2	130 lm / W	359,90
42614164DA	42614174DA	42614184DA	55°	rund	4.000 K	2.618 lm	CRI > 90	DALI-2	128 lm / W	359,90
42644163	42644173	42644183	55°	quadratisch	3.000 K	2.632 lm	CRI > 90	schaltbar	128 lm / W	299,90
42644165	42644175	42644185	55°	quadratisch	3.500 K	2.655 lm	CRI > 90	schaltbar	130 lm / W	299,90
42644164	42644174	42644184	55°	quadratisch	4.000 K	2.618 lm	CRI > 90	schaltbar	128 lm / W	299,90
42644163DA	42644173DA	42644183DA	55°	quadratisch	3.000 K	2.632 lm	CRI > 90	DALI-2	128 lm / W	359,90
42644165DA	42644175DA	42644185DA	55°	quadratisch	3.500 K	2.655 lm	CRI > 90	DALI-2	130 lm / W	359,90
42644164DA	42644174DA	42644184DA	55°	quadratisch	4.000 K	2.618 lm	CRI > 90	DALI-2	128 lm / W	359,90



Diese Artikel unterliegen der Rabattgruppe 1.

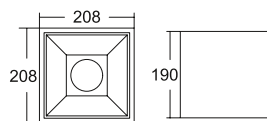
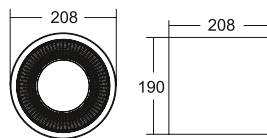

42%
Energieersparnis*

**APOLLO MAXI LED-Anbaudownlight,
Reflektor silber facettiert**

NEU

Leuchtmittel: LED, Farbwiedergabe: CRI > 90, Blendungsbewertung: UGR < 19, Leistung: 20,5 W, Abstrahlwinkel: Wide Flood (50°-60°), Material: Aluminium / Kunststoff, inkl. Konverter für 230 V-Netzspannung, Reflektor silber facettiert

Lebensdauer:
L80/B10, 50.000 Std. (ta: +25 °C)

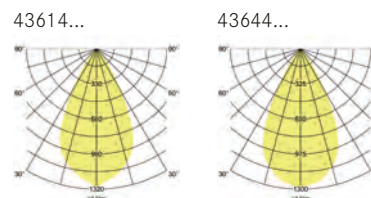

Artikel-Nr. struktursilber	Artikel-Nr. strukturweiß	Artikel-Nr. strukturschwarz	Abstrahlwinkel	Form	Farbtemperatur	Lichtstrom	Farbwiedergabe	Ansteuerung	Systemeffizienz	Preis €
43614163	43614173	43614183	55°	rund	3.000 K	2.632 lm	CRI > 90	schaltbar	128 lm / W	299,90
43614165	43614175	43614185	55°	rund	3.500 K	2.655 lm	CRI > 90	schaltbar	130 lm / W	299,90
43614164	43614174	43614184	55°	rund	4.000 K	2.618 lm	CRI > 90	schaltbar	128 lm / W	299,90
43614163DA	43614173DA	43614183DA	55°	rund	3.000 K	2.632 lm	CRI > 90	DALI-2	128 lm / W	359,90
43614165DA	43614175DA	43614185DA	55°	rund	3.500 K	2.655 lm	CRI > 90	DALI-2	130 lm / W	359,90
43614164DA	43614174DA	43614184DA	55°	rund	4.000 K	2.618 lm	CRI > 90	DALI-2	128 lm / W	359,90
43644163	43644173	43644183	55°	quadratisch	3.000 K	2.632 lm	CRI > 90	schaltbar	128 lm / W	299,90
43644165	43644175	43644185	55°	quadratisch	3.500 K	2.655 lm	CRI > 90	schaltbar	130 lm / W	299,90
43644164	43644174	43644184	55°	quadratisch	4.000 K	2.618 lm	CRI > 90	schaltbar	128 lm / W	299,90
43644163DA	43644173DA	43644183DA	55°	quadratisch	3.000 K	2.632 lm	CRI > 90	DALI-2	128 lm / W	359,90
43644165DA	43644175DA	43644185DA	55°	quadratisch	3.500 K	2.655 lm	CRI > 90	DALI-2	130 lm / W	359,90
43644164DA	43644174DA	43644184DA	55°	quadratisch	4.000 K	2.618 lm	CRI > 90	DALI-2	128 lm / W	359,90



Diese Artikel unterliegen der Rabattgruppe 1.

Exemplarische Wirtschaftlichkeitsberechnung. Flurbeleuchtung eines Bürogebäudes.

100 Bestandsleuchten bei 1-zu-1-Tausch im Vergleich zur APOLLO MIDI Einbaudownlight, 14,5 W, 4.000 K.

Leuchten	Leuchte	Art.-Nr.:	Anzahl Leuchten	Lebensdauer Leuchtmittel	Leistung der Leuchte in W	Preis Brutto in €	Preis
Leuchte LED	APOLLO MIDI	40613174	100	50.000	14,5	199,90	199,90
Leuchte Bestand	Downlight, TC-TEL 1x26W	26W+EVG = 28W	100	15.000	28	0,00 da bereits vorhanden	

Leuchtenbetrieb					
Anzahl Stunden pro Tag	10	Tage pro Woche	6	Betriebsstunden pro Jahr	3120
Strompreis pro kWh in €	0,39				

Wartungskosten				Kosten je Leuchtmittel	Wartungskosten €
Leuchte LED	APOLLO MIDI	40613174	0	0	
Leuchte Bestand	Downlight, TC-TEL 1x26W	26W+EVG = 28W	15,00	15,00	

ERGEBNISSE

Anschaffung	Leuchte LED	Leuchte Bestand
Anschaffungskosten der Anlage in €	24.590,00	0,00
Differenzpreis LED zu Bestand in €	24.590,00	
Differenz in %	100%	

Leistung der Anlage			Strom/Jahr in kWh	Reduzierung in kWh	Stromkosten in €/Jahr
Leuchte LED	APOLLO MIDI	40613174	4.368	4.368	1.703,52
Leuchte Bestand	Downlight, TC-TEL 1x26W	26W+EVG = 28W	8.736		3.407,04

Stromersparnis/Jahr
1.703,52 €

Wartungsintervalle / Lebensdauer Leuchtmittel			Austauschintervall Bestand vs. LED	Austauschkosten €	Austauschkosten pro Intervall in €
Leuchte LED	APOLLO MIDI	40613174	16,03 Jahre	4 Jahre	12.000,00
Leuchte Bestand	Downlight, TC-TEL 1x26W	26W+EVG = 28W	4,81 Jahre		3.000,00

Daraus resultierende Amortisationszeit

5,23 Jahre

	CO ₂ -Bilanz in Tonnen/Jahr
LED Beleuchtung	2,346
Bestandsbeleuchtung	4,691

CO₂-Einsparung/Jahr
2,346 Tonnen

CO₂-Bilanz (laut Umweltbundesamt)
0,537 kg/kWh

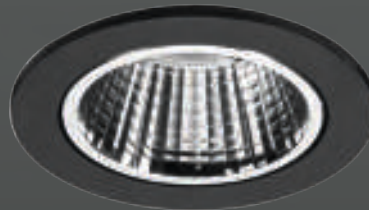

DA: 68 mm

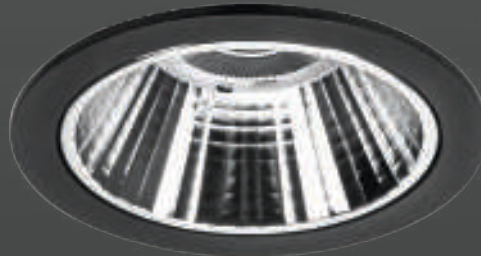

DA: 100 mm

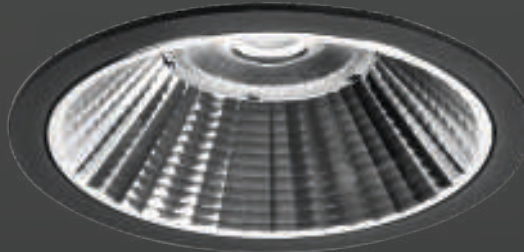

DA: 150 mm

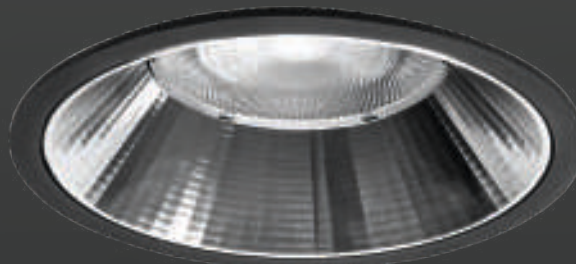

DA: 190 mm

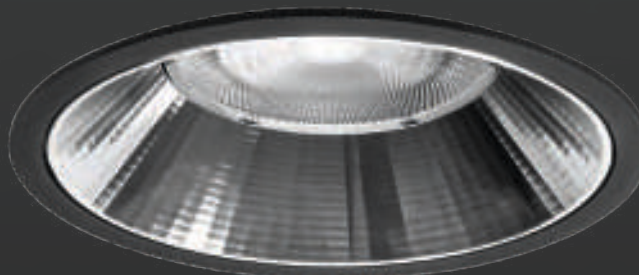

DA: 240 mm

APOLLO. LED-Einbaudownlights.

Energieeffiziente Beleuchtung
für Neubau und Bestand.

- 5 Jahre Brumberg-Lichtgarantie nach Registrierung.
- Hohe Leuchteneffizienz bis zu 134 lm/Watt.
- UGR < 19 = Bildschirm-/Arbeitsplatztauglich.
- COB-LED für hohe Standzeiten.
- Zwei Formen (rund / quadratisch).
- Fünf Größen für alle gängigen Deckenausschnitte.
- Reflektor in hochglänzend oder facettiert.
- Passende Reduzierringe für Zwischenmaße erhältlich.

Bis zu
134
lm/W

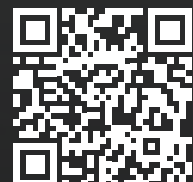

Jetzt mehr erfahren.

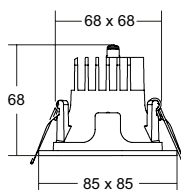
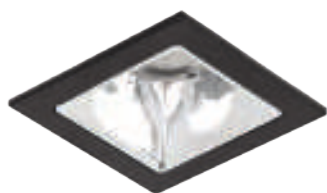
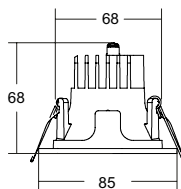

APOLLO MICRO LED-Einbaudownlight, Reflektor silber hochglänzend

Leuchtmittel: LED, Farbwiedergabe: CRI > 90, Blendungsbewertung: UGR < 19, Leistung: 7 W, Abstrahlwinkel: Wide Flood (50°-60°), Material: Aluminium / Kunststoff, inkl. Konverter für 230 V-Netzspannung, Reflektor silber hochglänzend

Lebensdauer:
L80/B10, 50.000 Std. (ta: +25 °C)

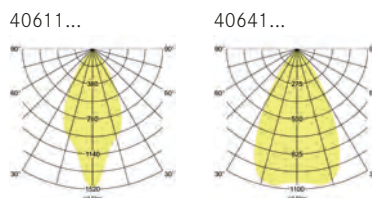

Artikel-Nr. struktursilber	Artikel-Nr. strukturweiß	Artikel-Nr. strukturschwarz	Abstrahlwinkel	Form	Farbtemperatur	Lichtstrom	Farbwiedergabe	Ansteuerung	Systemeffizienz	Preis €
40611163	40611173	40611183	55°	rund	3.000 K	893 lm	CRI > 90	schaltbar	128 lm / W	139,90
40611165	40611175	40611185	55°	rund	3.500 K	873 lm	CRI > 90	schaltbar	125 lm / W	139,90
40611164	40611174	40611184	55°	rund	4.000 K	873 lm	CRI > 90	schaltbar	125 lm / W	139,90
40611163DA	40611173DA	40611183DA	55°	rund	3.000 K	893 lm	CRI > 90	DALI-2	128 lm / W	199,90
40611165DA	40611175DA	40611185DA	55°	rund	3.500 K	873 lm	CRI > 90	DALI-2	125 lm / W	199,90
40611164DA	40611174DA	40611184DA	55°	rund	4.000 K	873 lm	CRI > 90	DALI-2	125 lm / W	199,90
40641163	40641173	40641183	55°	quadratisch	3.000 K	893 lm	CRI > 90	schaltbar	128 lm / W	139,90
40641165	40641175	40641185	55°	quadratisch	3.500 K	873 lm	CRI > 90	schaltbar	125 lm / W	139,90
40641164	40641174	40641184	55°	quadratisch	4.000 K	873 lm	CRI > 90	schaltbar	125 lm / W	139,90
40641163DA	40641173DA	40641183DA	55°	quadratisch	3.000 K	893 lm	CRI > 90	DALI-2	128 lm / W	199,90
40641165DA	40641175DA	40641185DA	55°	quadratisch	3.500 K	873 lm	CRI > 90	DALI-2	125 lm / W	199,90
40641164DA	40641174DA	40641184DA	55°	quadratisch	4.000 K	873 lm	CRI > 90	DALI-2	125 lm / W	199,90

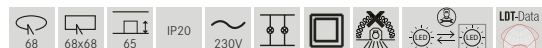

Diese Artikel unterliegen der Rabattgruppe 1.

Reduzierelemente für APOLLO MICRO:

Reduziererring rund:

D außen = 150 mm, D innen = 68 mm, Stärke 1,5 mm, mit drei Befestigungsfedern für den Ring an sich im Abstand von 100 mm

Artikel-Nr.	Farbe	Preis €
81123160	struktursilber	26,20
81123170	strukturweiß	26,20
81123180	strukturschwarz	26,20

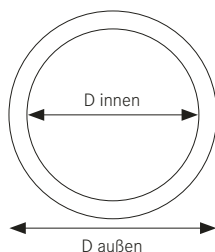

Diese Artikel unterliegen der Rabattgruppe 1.

Reduzierrahmen quadratisch:

L x B außen = 150 mm x 150 mm, L x B innen = 68 mm x 68 mm, Stärke 1,5 mm, mit vier Befestigungsfedern für den Ring an sich im Abstand von 100 mm

Artikel-Nr.	Farbe	Preis €
81143160	struktursilber	29,70
81143170	strukturweiß	29,70
81143180	strukturschwarz	29,70

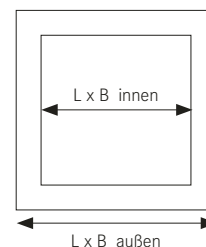

Diese Artikel unterliegen der Rabattgruppe 1.

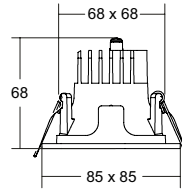
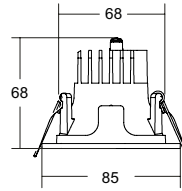

APOLLO MICRO LED-Einbaudownlight, Reflektor silber facettiert

Leuchtmittel: LED, Farbwiedergabe: CRI > 90, Blendungsbewertung: UGR < 19, Leistung: 7 W, Abstrahlwinkel: Wide Flood (50°-60°), Material: Aluminium / Kunststoff, inkl. Konverter für 230 V-Netzspannung, Reflektor silber facettiert

Lebensdauer:
L80/B10, 50.000 Std. (ta: +25 °C)

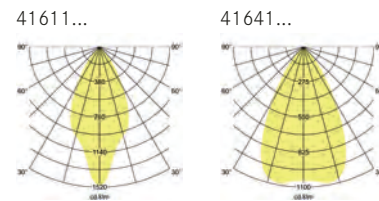

Artikel-Nr. struktursilber	Artikel-Nr. strukturweiß	Artikel-Nr. strukturschwarz	Abstrahlwinkel	Form	Farbtemperatur	Lichtstrom	Farbwiedergabe	Ansteuerung	Systemeffizienz	Preis €
41611163	41611173	41611183	55°	rund	3.000 K	893 lm	CRI > 90	schaltbar	128 lm / W	139,90
41611165	41611175	41611185	55°	rund	3.500 K	873 lm	CRI > 90	schaltbar	125 lm / W	139,90
41611164	41611174	41611184	55°	rund	4.000 K	873 lm	CRI > 90	schaltbar	125 lm / W	139,90
41611163DA	41611173DA	41611183DA	55°	rund	3.000 K	893 lm	CRI > 90	DALI-2	128 lm / W	199,90
41611165DA	41611175DA	41611185DA	55°	rund	3.500 K	873 lm	CRI > 90	DALI-2	125 lm / W	199,90
41611164DA	41611174DA	41611184DA	55°	rund	4.000 K	873 lm	CRI > 90	DALI-2	125 lm / W	199,90
41641163	41641173	41641183	55°	quadratisch	3.000 K	893 lm	CRI > 90	schaltbar	128 lm / W	139,90
41641165	41641175	41641185	55°	quadratisch	3.500 K	873 lm	CRI > 90	schaltbar	125 lm / W	139,90
41641164	41641174	41641184	55°	quadratisch	4.000 K	873 lm	CRI > 90	schaltbar	125 lm / W	139,90
41641163DA	41641173DA	41641183DA	55°	quadratisch	3.000 K	893 lm	CRI > 90	DALI-2	128 lm / W	199,90
41641165DA	41641175DA	41641185DA	55°	quadratisch	3.500 K	873 lm	CRI > 90	DALI-2	125 lm / W	199,90
41641164DA	41641174DA	41641184DA	55°	quadratisch	4.000 K	873 lm	CRI > 90	DALI-2	125 lm / W	199,90

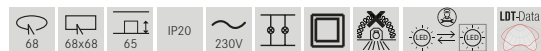

Diese Artikel unterliegen der Rabattgruppe 1.

Reduzierelemente für APOLLO MICRO:

Reduziererring rund:

D außen = 150 mm, D innen = 68 mm, Stärke 1,5 mm, mit drei Befestigungsfedern für den Ring an sich im Abstand von 100 mm

Artikel-Nr.	Farbe	Preis €
81123160	struktursilber	26,20
81123170	strukturweiß	26,20
81123180	strukturschwarz	26,20

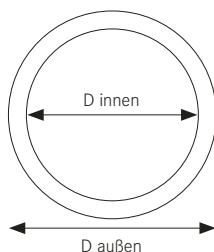

Diese Artikel unterliegen der Rabattgruppe 1.

Reduzierrahmen quadratisch:

L x B außen = 150 mm x 150 mm, L x B innen = 68 mm x 68 mm, Stärke 1,5 mm, mit vier Befestigungsfedern für den Ring an sich im Abstand von 100 mm

Artikel-Nr.	Farbe	Preis €
81143160	struktursilber	29,70
81143170	strukturweiß	29,70
81143180	strukturschwarz	29,70

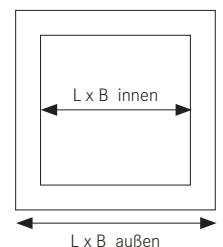

Diese Artikel unterliegen der Rabattgruppe 1.

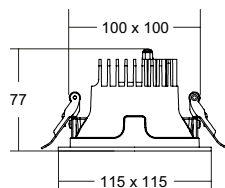
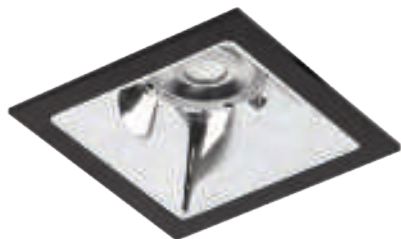
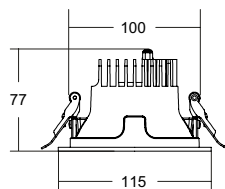

APOLLO MINI LED-Einbaudownlight, Reflektor silber hochglänzend

Leuchtmittel: LED, Farbwiedergabe: CRI > 90, Blendungsbewertung: UGR < 19, Leistung: 10,5 W, Abstrahlwinkel: Wide Flood (50°-60°), Material: Aluminium / Kunststoff, inkl. Konverter für 230 V-Netzspannung, Reflektor silber hochglänzend

Lebensdauer:
L80/B10, 50.000 Std. (ta: +25 °C)

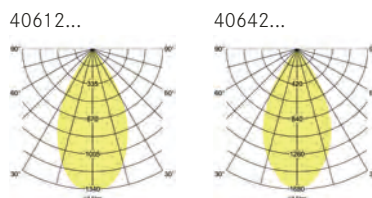

Artikel-Nr. struktursilber	Artikel-Nr. strukturweiß	Artikel-Nr. strukturschwarz	Abstrahlwinkel	Form	Farbtemperatur	Lichtstrom	Farbwiedergabe	Ansteuerung	Systemeffizienz	Preis €
40612163	40612173	40612183	55°	rund	3.000 K	1.408 lm	CRI > 90	schaltbar	134 lm / W	169,90
40612165	40612175	40612185	55°	rund	3.500 K	1.391 lm	CRI > 90	schaltbar	132 lm / W	169,90
40612164	40612174	40612184	55°	rund	4.000 K	1.385 lm	CRI > 90	schaltbar	132 lm / W	169,90
40612163DA	40612173DA	40612183DA	55°	rund	3.000 K	1.408 lm	CRI > 90	DALI-2	134 lm / W	239,90
40612165DA	40612175DA	40612185DA	55°	rund	3.500 K	1.391 lm	CRI > 90	DALI-2	132 lm / W	239,90
40612164DA	40612174DA	40612184DA	55°	rund	4.000 K	1.385 lm	CRI > 90	DALI-2	132 lm / W	239,90
40642163	40642173	40642183	55°	quadratisch	3.000 K	1.408 lm	CRI > 90	schaltbar	134 lm / W	169,90
40642165	40642175	40642185	55°	quadratisch	3.500 K	1.391 lm	CRI > 90	schaltbar	132 lm / W	169,90
40642164	40642174	40642184	55°	quadratisch	4.000 K	1.385 lm	CRI > 90	schaltbar	132 lm / W	169,90
40642163DA	40642173DA	40642183DA	55°	quadratisch	3.000 K	1.408 lm	CRI > 90	DALI-2	134 lm / W	239,90
40642165DA	40642175DA	40642185DA	55°	quadratisch	3.500 K	1.391 lm	CRI > 90	DALI-2	132 lm / W	239,90
40642164DA	40642174DA	40642184DA	55°	quadratisch	4.000 K	1.385 lm	CRI > 90	DALI-2	132 lm / W	239,90

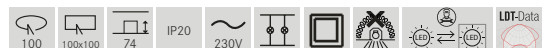

Diese Artikel unterliegen der Rabattgruppe 1.

Reduzierelemente für APOLLO MINI:

Reduziererring rund:

D außen = 180 mm, D innen = 100 mm, Stärke 1,5 mm, mit drei Befestigungsfedern für den Ring an sich im Abstand von 130 mm

Artikel-Nr.	Farbe	Preis €
81124160	struktursilber	33,10
81124170	strukturweiß	33,10
81124180	strukturschwarz	33,10

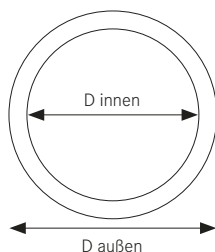

Diese Artikel unterliegen der Rabattgruppe 1.

Reduzierrahmen quadratisch:

L x B außen = 180 mm x 180 mm, L x B innen = 100 mm x 100 mm, Stärke 1,5 mm, mit vier Befestigungsfedern für den Ring an sich im Abstand von 130 mm

Artikel-Nr.	Farbe	Preis €
81144160	struktursilber	36,60
81144170	strukturweiß	36,60
81144180	strukturschwarz	36,60

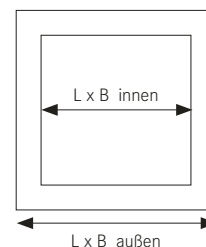

Diese Artikel unterliegen der Rabattgruppe 1.

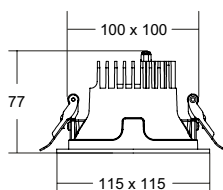
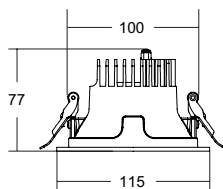

52%
Energieersparnis*

APOLLO MINI LED-Einbaudownlight, Reflektor silber facettiert

Leuchtmittel: LED, Farbwiedergabe: CRI > 90, Blendungsbewertung: UGR < 19, Leistung: 10,5 W, Abstrahlwinkel: Wide Flood (50°-60°), Material: Aluminium / Kunststoff, inkl. Konverter für 230 V-Netzspannung, Reflektor silber facettiert

Lebensdauer:
L80/B10, 50.000 Std. (ta: +25 °C)

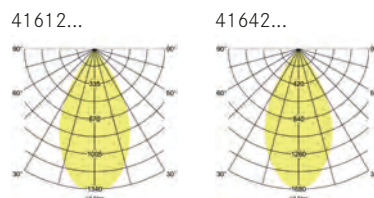

Artikel-Nr. struktursilber	Artikel-Nr. strukturweiß	Artikel-Nr. strukturschwarz	Abstrahlwinkel	Form	Farbtemperatur	Lichtstrom	Farbwiedergabe	Ansteuerung	Systemeffizienz	Preis €
41612163	41612173	41612183	55°	rund	3.000 K	1.408 lm	CRI > 90	schaltbar	134 lm / W	169,90
41612165	41612175	41612185	55°	rund	3.500 K	1.391 lm	CRI > 90	schaltbar	132 lm / W	169,90
41612164	41612174	41612184	55°	rund	4.000 K	1.385 lm	CRI > 90	schaltbar	132 lm / W	169,90
41612163DA	41612173DA	41612183DA	55°	rund	3.000 K	1.408 lm	CRI > 90	DALI-2	134 lm / W	239,90
41612165DA	41612175DA	41612185DA	55°	rund	3.500 K	1.391 lm	CRI > 90	DALI-2	132 lm / W	239,90
41612164DA	41612174DA	41612184DA	55°	rund	4.000 K	1.385 lm	CRI > 90	DALI-2	132 lm / W	239,90
41642163	41642173	41642183	55°	quadratisch	3.000 K	1.408 lm	CRI > 90	schaltbar	134 lm / W	169,90
41642165	41642175	41642185	55°	quadratisch	3.500 K	1.391 lm	CRI > 90	schaltbar	132 lm / W	169,90
41642164	41642174	41642184	55°	quadratisch	4.000 K	1.385 lm	CRI > 90	schaltbar	132 lm / W	169,90
41642163DA	41642173DA	41642183DA	55°	quadratisch	3.000 K	1.408 lm	CRI > 90	DALI-2	134 lm / W	239,90
41642165DA	41642175DA	41642185DA	55°	quadratisch	3.500 K	1.391 lm	CRI > 90	DALI-2	132 lm / W	239,90
41642164DA	41642174DA	41642184DA	55°	quadratisch	4.000 K	1.385 lm	CRI > 90	DALI-2	132 lm / W	239,90

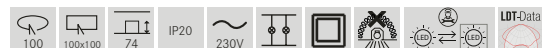

Diese Artikel unterliegen der Rabattgruppe 1.

Reduzierelemente für APOLLO MINI:

Reduziererring rund:

D außen = 180 mm, D innen = 100 mm, Stärke 1,5 mm, mit drei Befestigungsfedern für den Ring an sich im Abstand von 130 mm

Artikel-Nr.	Farbe	Preis €
81124160	struktursilber	33,10
81124170	strukturweiß	33,10
81124180	strukturschwarz	33,10

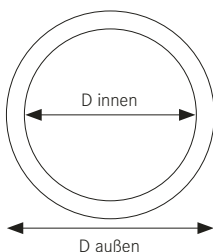

Diese Artikel unterliegen der Rabattgruppe 1.

Reduzierrahmen quadratisch:

L x B außen = 180 mm x 180 mm, L x B innen = 100 mm x 100 mm, Stärke 1,5 mm, mit vier Befestigungsfedern für den Ring an sich im Abstand von 130 mm

Artikel-Nr.	Farbe	Preis €
81144160	struktursilber	36,60
81144170	strukturweiß	36,60
81144180	strukturschwarz	36,60

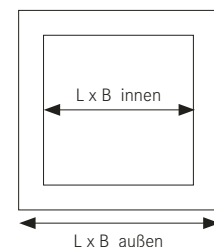

Diese Artikel unterliegen der Rabattgruppe 1.

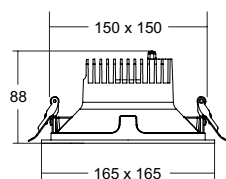
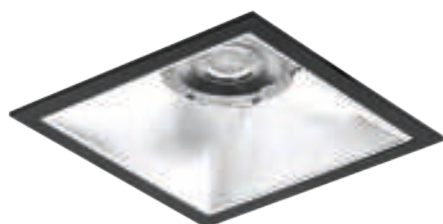
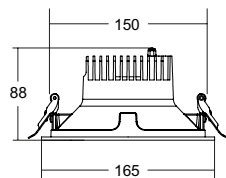

APOLLO MIDI LED-Einbaudownlight, Reflektor silber hochglänzend

Leuchtmittel: LED, Farbwiedergabe: CRI > 90, Blendungsbewertung: UGR < 19, Leistung: 14,5 W, Abstrahlwinkel: Wide Flood (50°-60°), Material: Aluminium / Kunststoff, inkl. Konverter für 230 V-Netzspannung, Reflektor silber hochglänzend

Lebensdauer:

L80/B10, 50.000 Std. (ta: +25 °C)

40613...

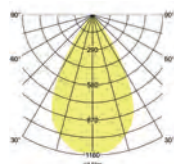

40643...

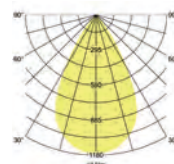

Artikel-Nr. struktursilber	Artikel-Nr. strukturweiß	Artikel-Nr. strukturschwarz	Abstrahlwinkel	Form	Farbtemperatur	Lichtstrom	Farbwiedergabe	Ansteuerung	Systemeffizienz	Preis €
40613163	40613173	40613183	55°	rund	3.000 K	1.869 lm	CRI > 90	schaltbar	129 lm / W	199,90
40613165	40613175	40613185	55°	rund	3.500 K	1.916 lm	CRI > 90	schaltbar	132 lm / W	199,90
40613164	40613174	40613184	55°	rund	4.000 K	1.915 lm	CRI > 90	schaltbar	132 lm / W	199,90
40613163DA	40613173DA	40613183DA	55°	rund	3.000 K	1.869 lm	CRI > 90	DALI-2	129 lm / W	289,90
40613165DA	40613175DA	40613185DA	55°	rund	3.500 K	1.916 lm	CRI > 90	DALI-2	132 lm / W	289,90
40613164DA	40613174DA	40613184DA	55°	rund	4.000 K	1.915 lm	CRI > 90	DALI-2	132 lm / W	289,90
40643163	40643173	40643183	55°	quadratisch	3.000 K	1.869 lm	CRI > 90	schaltbar	129 lm / W	199,90
40643165	40643175	40643185	55°	quadratisch	3.500 K	1.916 lm	CRI > 90	schaltbar	132 lm / W	199,90
40643164	40643174	40643184	55°	quadratisch	4.000 K	1.915 lm	CRI > 90	schaltbar	132 lm / W	199,90
40643163DA	40643173DA	40643183DA	55°	quadratisch	3.000 K	1.869 lm	CRI > 90	DALI-2	129 lm / W	289,90
40643165DA	40643175DA	40643185DA	55°	quadratisch	3.500 K	1.916 lm	CRI > 90	DALI-2	132 lm / W	289,90
40643164DA	40643174DA	40643184DA	55°	quadratisch	4.000 K	1.915 lm	CRI > 90	DALI-2	132 lm / W	289,90

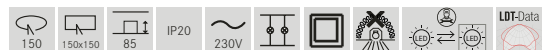

Diese Artikel unterliegen der Rabattgruppe 1.

Reduzierelemente für APOLLO MIDI:

Reduziererring rund:

D außen = 230 mm, D innen = 150 mm, Stärke 1,5 mm, mit drei Befestigungsfedern für den Ring an sich im Abstand von 180 mm

Artikel-Nr.	Farbe	Preis €
81125160	struktursilber	40,10
81125170	strukturweiß	40,10
81125180	strukturschwarz	40,10

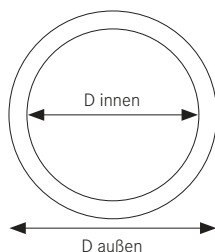

Diese Artikel unterliegen der Rabattgruppe 1.

Reduzierrahmen quadratisch:

L x B außen = 230 mm x 230 mm, L x B innen = 150 mm x 150 mm, Stärke 1,5 mm, mit vier Befestigungsfedern für den Ring an sich im Abstand von 100 mm

Artikel-Nr.	Farbe	Preis €
81145160	struktursilber	43,60
81145170	strukturweiß	43,60
81145180	strukturschwarz	43,60

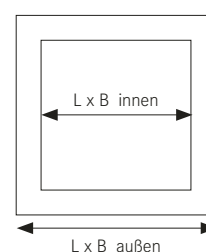

Diese Artikel unterliegen der Rabattgruppe 1.

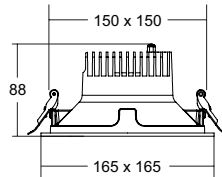
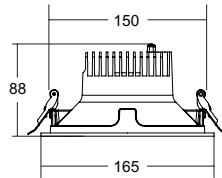

APOLLO MIDI LED-Einbaudownlight, Reflektor silber facettiert

Leuchtmittel: LED, Farbwiedergabe: CRI > 90, Blendungsbewertung: UGR < 19, Leistung: 14,5 W, Abstrahlwinkel: Wide Flood (50°-60°), Material: Aluminium / Kunststoff, inkl. Konverter für 230 V-Netzspannung, Reflektor silber facettiert

Lebensdauer:
L80/B10, 50.000 Std. (ta: +25 °C)

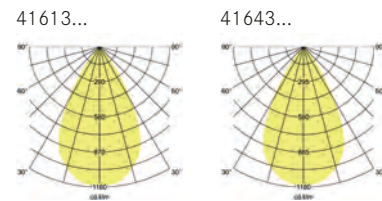

Artikel-Nr. struktursilber	Artikel-Nr. strukturweiß	Artikel-Nr. strukturschwarz	Abstrahlwinkel	Form	Farbtemperatur	Lichtstrom	Farbwiedergabe	Ansteuerung	Systemeffizienz	Preis €
41613163	41613173	41613183	55°	rund	3.000 K	1.869 lm	CRI > 90	schaltbar	129 lm / W	199,90
41613165	41613175	41613185	55°	rund	3.500 K	1.916 lm	CRI > 90	schaltbar	132 lm / W	199,90
41613164	41613174	41613184	55°	rund	4.000 K	1.915 lm	CRI > 90	schaltbar	132 lm / W	199,90
41613163DA	41613173DA	41613183DA	55°	rund	3.000 K	1.869 lm	CRI > 90	DALI-2	129 lm / W	289,90
41613165DA	41613175DA	41613185DA	55°	rund	3.500 K	1.916 lm	CRI > 90	DALI-2	132 lm / W	289,90
41613164DA	41613174DA	41613184DA	55°	rund	4.000 K	1.915 lm	CRI > 90	DALI-2	132 lm / W	289,90
41643163	41643173	41643183	55°	quadratisch	3.000 K	1.869 lm	CRI > 90	schaltbar	129 lm / W	199,90
41643165	41643175	41643185	55°	quadratisch	3.500 K	1.916 lm	CRI > 90	schaltbar	132 lm / W	199,90
41643164	41643174	41643184	55°	quadratisch	4.000 K	1.915 lm	CRI > 90	schaltbar	132 lm / W	199,90
41643163DA	41643173DA	41643183DA	55°	quadratisch	3.000 K	1.869 lm	CRI > 90	DALI-2	129 lm / W	289,90
41643165DA	41643175DA	41643185DA	55°	quadratisch	3.500 K	1.916 lm	CRI > 90	DALI-2	132 lm / W	289,90
41643164DA	41643174DA	41643184DA	55°	quadratisch	4.000 K	1.915 lm	CRI > 90	DALI-2	132 lm / W	289,90

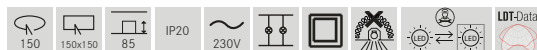

Diese Artikel unterliegen der Rabattgruppe 1.

Reduzierelemente für APOLLO MIDI:

Reduziererring rund:

D außen = 230 mm, D innen = 150 mm, Stärke 1,5 mm, mit drei Befestigungsfedern für den Ring an sich im Abstand von 180 mm

Artikel-Nr.	Farbe	Preis €
81125160	struktursilber	40,10
81125170	strukturweiß	40,10
81125180	strukturschwarz	40,10

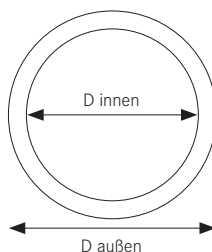

Diese Artikel unterliegen der Rabattgruppe 1.

Reduzierrahmen quadratisch:

L x B außen = 230 mm x 230 mm, L x B innen = 150 mm x 150 mm, Stärke 1,5 mm, mit vier Befestigungsfedern für den Ring an sich im Abstand von 100 mm

Artikel-Nr.	Farbe	Preis €
81145160	struktursilber	43,60
81145170	strukturweiß	43,60
81145180	strukturschwarz	43,60

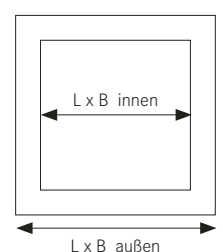

Diese Artikel unterliegen der Rabattgruppe 1.

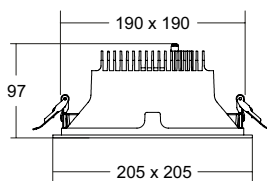
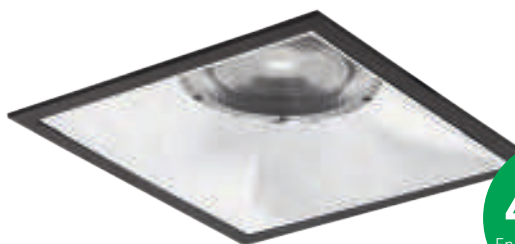
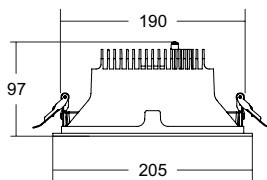

42%
Energieersparnis*

APOLLO MAXI LED-Einbaudownlight, Reflektor silber hochglänzend

Leuchtmittel: LED, Farbwiedergabe: CRI > 90, Blendungsbewertung: UGR < 19, Leistung: 20,5 W, Abstrahlwinkel: Wide Flood (50°-60°), Material: Aluminium / Kunststoff, inkl. Konverter für 230 V-Netzspannung, Reflektor silber hochglänzend

Lebensdauer:

L80/B10, 50.000 Std. (ta: +25 °C)

40614...

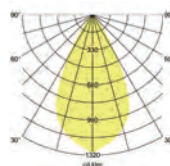

40644...

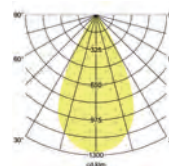

Artikel-Nr. struktursilber	Artikel-Nr. strukturweiß	Artikel-Nr. strukturschwarz	Abstrahlwinkel	Form	Farbtemperatur	Lichtstrom	Farbwiedergabe	Ansteuerung	Systemeffizienz	Preis €
40614163	40614173	40614183	55°	rund	3.000 K	2.632 lm	CRI > 90	schaltbar	128 lm / W	239,90
40614165	40614175	40614185	55°	rund	3.500 K	2.655 lm	CRI > 90	schaltbar	129 lm / W	239,90
40614164	40614174	40614184	55°	rund	4.000 K	2.618 lm	CRI > 90	schaltbar	127 lm / W	239,90
40614163DA	40614173DA	40614183DA	55°	rund	3.000 K	2.632 lm	CRI > 90	DALI-2	128 lm / W	339,90
40614165DA	40614175DA	40614185DA	55°	rund	3.500 K	2.655 lm	CRI > 90	DALI-2	129 lm / W	339,90
40614164DA	40614174DA	40614184DA	55°	rund	4.000 K	2.618 lm	CRI > 90	DALI-2	127 lm / W	339,90
40644163	40644173	40644183	55°	quadratisch	3.000 K	2.632 lm	CRI > 90	schaltbar	128 lm / W	239,90
40644165	40644175	40644185	55°	quadratisch	3.500 K	2.655 lm	CRI > 90	schaltbar	129 lm / W	239,90
40644164	40644174	40644184	55°	quadratisch	4.000 K	2.618 lm	CRI > 90	schaltbar	127 lm / W	239,90
40644163DA	40644173DA	40644183DA	55°	quadratisch	3.000 K	2.632 lm	CRI > 90	DALI-2	128 lm / W	339,90
40644165DA	40644175DA	40644185DA	55°	quadratisch	3.500 K	2.655 lm	CRI > 90	DALI-2	129 lm / W	339,90
40644164DA	40644174DA	40644184DA	55°	quadratisch	4.000 K	2.618 lm	CRI > 90	DALI-2	127 lm / W	339,90

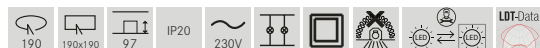

Diese Artikel unterliegen der Rabattgruppe 1.

Reduzierelemente für APOLLO MAXI:

Reduziererring rund:

D außen = 270 mm, D innen = 190 mm, Stärke 1,5 mm, mit drei Befestigungsfedern für den Ring an sich im Abstand von 220 mm

Artikel-Nr.	Farbe	Preis €
81026160	struktursilber	47,10
81026170	strukturweiß	47,10
81026180	strukturschwarz	47,10

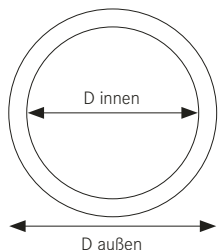

Diese Artikel unterliegen der Rabattgruppe 1.

Reduzierrahmen quadratisch:

L x B außen = 270 mm x 270 mm, L x B innen = 190 mm x 190 mm, Stärke 1,5 mm, mit vier Befestigungsfedern für den Ring an sich im Abstand von 220 mm

Artikel-Nr.	Farbe	Preis €
81146160	struktursilber	50,60
81146170	strukturweiß	50,60
81146180	strukturschwarz	50,60

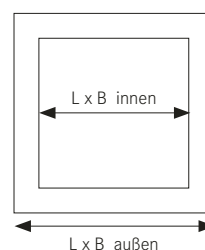

Diese Artikel unterliegen der Rabattgruppe 1.



42%
Energieersparnis*

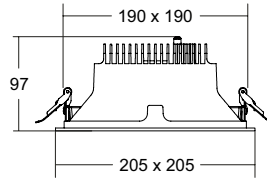
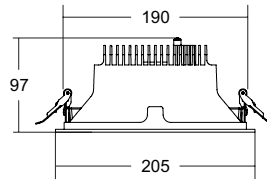

APOLLO MAXI LED-Einbaudownlight, Reflektor silber facettiert

Leuchtmittel: LED, Farbwiedergabe: CRI > 90, Blendungsbewertung: UGR < 19, Leistung: 20,5 W, Abstrahlwinkel: Wide Flood (50°-60°), Material: Aluminium / Kunststoff, inkl. Konverter für 230 V-Netzspannung, Reflektor silber facettiert

Lebensdauer:
L80/B10, 50.000 Std. (ta: +25 °C)

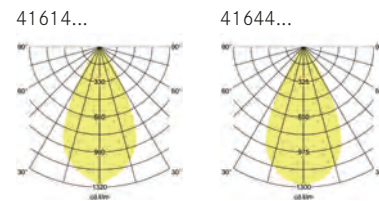

Artikel-Nr. struktursilber	Artikel-Nr. strukturweiß	Artikel-Nr. strukturschwarz	Abstrahlwinkel	Form	Farbtemperatur	Lichtstrom	Farbwiedergabe	Ansteuerung	Systemeffizienz	Preis €
41614163	41614173	41614183	55°	rund	3.000 K	2.632 lm	CRI > 90	schaltbar	128 lm / W	239,90
41614165	41614175	41614185	55°	rund	3.500 K	2.655 lm	CRI > 90	schaltbar	129 lm / W	239,90
41614164	41614174	41614184	55°	rund	4.000 K	2.618 lm	CRI > 90	schaltbar	127 lm / W	239,90
41614163DA	41614173DA	41614183DA	55°	rund	3.000 K	2.632 lm	CRI > 90	DALI-2	128 lm / W	339,90
41614165DA	41614175DA	41614185DA	55°	rund	3.500 K	2.655 lm	CRI > 90	DALI-2	129 lm / W	339,90
41614164DA	41614174DA	41614184DA	55°	rund	4.000 K	2.618 lm	CRI > 90	DALI-2	127 lm / W	339,90
41644163	41644173	41644183	55°	quadratisch	3.000 K	2.632 lm	CRI > 90	schaltbar	128 lm / W	239,90
41644165	41644175	41644185	55°	quadratisch	3.500 K	2.655 lm	CRI > 90	schaltbar	129 lm / W	239,90
41644164	41644174	41644184	55°	quadratisch	4.000 K	2.618 lm	CRI > 90	schaltbar	127 lm / W	239,90
41644163DA	41644173DA	41644183DA	55°	quadratisch	3.000 K	2.632 lm	CRI > 90	DALI-2	128 lm / W	339,90
41644165DA	41644175DA	41644185DA	55°	quadratisch	3.500 K	2.655 lm	CRI > 90	DALI-2	129 lm / W	339,90
41644164DA	41644174DA	41644184DA	55°	quadratisch	4.000 K	2.618 lm	CRI > 90	DALI-2	127 lm / W	339,90

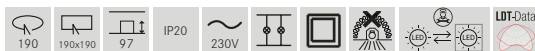

Diese Artikel unterliegen der Rabattgruppe 1.

Reduzierelemente für APOLLO MAXI:

Reduzierring rund:

D außen = 270 mm, D innen = 190 mm, Stärke 1,5 mm, mit drei Befestigungsfedern für den Ring an sich im Abstand von 220 mm

Artikel-Nr.	Farbe	Preis €
81026160	struktursilber	47,10
81026170	strukturweiß	47,10
81026180	strukturschwarz	47,10

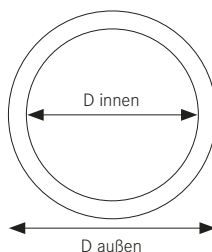

Diese Artikel unterliegen der Rabattgruppe 1.

Reduzierrahmen quadratisch:

L x B außen = 270 mm x 270 mm, L x B innen = 190 mm x 190 mm, Stärke 1,5 mm, mit vier Befestigungsfedern für den Ring an sich im Abstand von 220 mm

Artikel-Nr.	Farbe	Preis €
81146160	struktursilber	50,60
81146170	strukturweiß	50,60
81146180	strukturschwarz	50,60

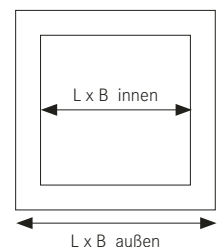

Diese Artikel unterliegen der Rabattgruppe 1.

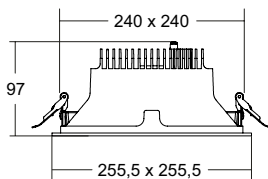
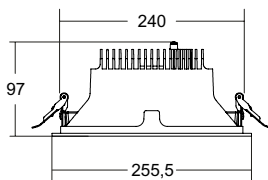

42%
Energieersparnis*

APOLLO MEGA LED-Einbaudownlight, Reflektor silber hochglänzend

Leuchtmittel: LED, Farbwiedergabe: CRI > 90, Blendungsbewertung: UGR < 19, Leistung: 24,5 W, Abstrahlwinkel: Wide Flood (50°-60°), Material: Aluminium / Kunststoff, inkl. Konverter für 230 V-Netzspannung, Reflektor silber hochglänzend

Lebensdauer:
L80/B10, 50.000 Std. (ta: +25 °C)

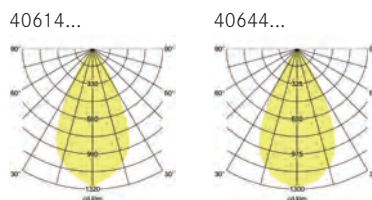

Artikel-Nr. struktursilber	Artikel-Nr. strukturweiß	Artikel-Nr. strukturschwarz	Abstrahlwinkel	Form	Farbtemperatur	Lichtstrom	Farbwiedergabe	Ansteuerung	Systemeffizienz	Preis €
40615163	40615173	40615183	55°	rund	3.000 K	3.192 lm	CRI > 90	schaltbar	130 lm / W	299,90
40615165	40615175	40615185	55°	rund	3.500 K	3.202 lm	CRI > 90	schaltbar	131 lm / W	299,90
40615164	40615174	40615184	55°	rund	4.000 K	3.194 lm	CRI > 90	schaltbar	130 lm / W	299,90
40615163DA	40615173DA	40615183DA	55°	rund	3.000 K	3.192 lm	CRI > 90	DALI-2	130 lm / W	399,90
40615165DA	40615175DA	40615185DA	55°	rund	3.500 K	3.202 lm	CRI > 90	DALI-2	131 lm / W	399,90
40615164DA	40615174DA	40615184DA	55°	rund	4.000 K	3.194 lm	CRI > 90	DALI-2	130 lm / W	399,90
40645163	40645173	40645183	55°	quadratisch	3.000 K	3.192 lm	CRI > 90	schaltbar	130 lm / W	299,90
40645165	40645175	40645185	55°	quadratisch	3.500 K	3.202 lm	CRI > 90	schaltbar	131 lm / W	299,90
40645164	40645174	40645184	55°	quadratisch	4.000 K	3.194 lm	CRI > 90	schaltbar	130 lm / W	299,90
40645163DA	40645173DA	40645183DA	55°	quadratisch	3.000 K	3.192 lm	CRI > 90	DALI-2	130 lm / W	399,90
40645165DA	40645175DA	40645185DA	55°	quadratisch	3.500 K	3.202 lm	CRI > 90	DALI-2	131 lm / W	399,90
40645164DA	40645174DA	40645184DA	55°	quadratisch	4.000 K	3.194 lm	CRI > 90	DALI-2	130 lm / W	399,90

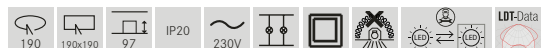

Diese Artikel unterliegen der Rabattgruppe 1.

Reduzierelemente für APOLLO MEGA:

Reduziererring rund:

D außen = 320 mm, D innen = 240 mm, Stärke 1,5 mm, mit drei Befestigungsfedern für den Ring an sich im Abstand von 270 mm

Artikel-Nr.	Farbe	Preis €
81127160	struktursilber	54,00
81127170	strukturweiß	54,00
81127180	strukturschwarz	54,00

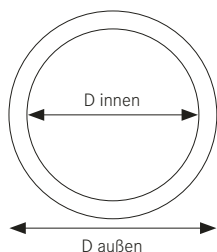

Diese Artikel unterliegen der Rabattgruppe 1.

Reduzierrahmen quadratisch:

L x B außen = 320 mm x 320 mm, L x B innen = 240 mm x 240 mm, Stärke 1,5 mm, mit vier Befestigungsfedern für den Ring an sich im Abstand von 270 mm

Artikel-Nr.	Farbe	Preis €
81147160	struktursilber	57,50
81147170	strukturweiß	57,50
81147180	strukturschwarz	57,50

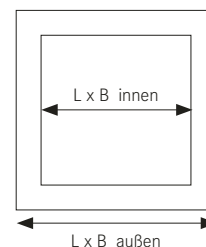

Diese Artikel unterliegen der Rabattgruppe 1.

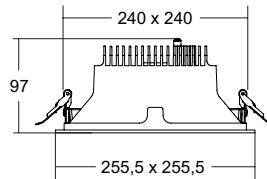
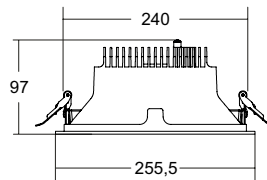

42%
Energieersparnis*

APOLLO MEGA LED-Einbaudownlight, Reflektor silber facettiert

Leuchtmittel: LED, Farbwiedergabe: CRI > 90, Blendungsbewertung: UGR < 19, Leistung: 24,5 W, Abstrahlwinkel: Wide Flood (50°-60°), Material: Aluminium / Kunststoff, inkl. Konverter für 230 V-Netzspannung, Reflektor: silber facettiert

Lebensdauer:
L80/B10, 50.000 Std. (ta: +25 °C)

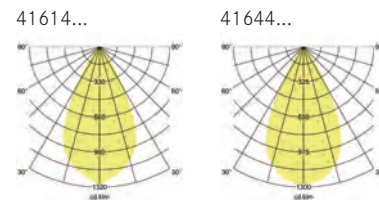

Artikel-Nr. struktursilber	Artikel-Nr. strukturweiß	Artikel-Nr. strukturschwarz	Abstrahlwinkel	Form	Farbtemperatur	Lichtstrom	Farbwiedergabe	Ansteuerung	Systemeffizienz	Preis €
41615163	41615173	41615183	55°	rund	3.000 K	3.192 lm	CRI > 90	schaltbar	130 lm / W	299,90
41615165	41615175	41615185	55°	rund	3.500 K	3.202 lm	CRI > 90	schaltbar	131 lm / W	299,90
41615164	41615174	41615184	55°	rund	4.000 K	3.194 lm	CRI > 90	schaltbar	130 lm / W	299,90
41615163DA	41615173DA	41615183DA	55°	rund	3.000 K	3.192 lm	CRI > 90	DALI-2	130 lm / W	399,90
41615165DA	41615175DA	41615185DA	55°	rund	3.500 K	3.202 lm	CRI > 90	DALI-2	131 lm / W	399,90
41615164DA	41615174DA	41615184DA	55°	rund	4.000 K	3.194 lm	CRI > 90	DALI-2	130 lm / W	399,90
41645163	41645173	41645183	55°	quadratisch	3.000 K	3.192 lm	CRI > 90	schaltbar	130 lm / W	299,90
41645165	41645175	41645185	55°	quadratisch	3.500 K	3.202 lm	CRI > 90	schaltbar	131 lm / W	299,90
41645164	41645174	41645184	55°	quadratisch	4.000 K	3.194 lm	CRI > 90	schaltbar	130 lm / W	299,90
41645163DA	41645173DA	41645183DA	55°	quadratisch	3.000 K	3.192 lm	CRI > 90	DALI-2	130 lm / W	399,90
41645165DA	41645175DA	41645185DA	55°	quadratisch	3.500 K	3.202 lm	CRI > 90	DALI-2	131 lm / W	399,90
41645164DA	41645174DA	41645184DA	55°	quadratisch	4.000 K	3.194 lm	CRI > 90	DALI-2	130 lm / W	399,90

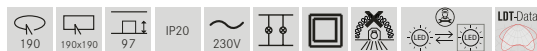

Diese Artikel unterliegen der Rabattgruppe 1.

Reduzierelemente für APOLLO MEGA:

Reduziererring rund:

D außen = 320 mm, D innen = 240 mm, Stärke 1,5 mm, mit drei Befestigungsfedern für den Ring an sich im Abstand von 270 mm

Artikel-Nr.	Farbe	Preis €
81127160	struktursilber	54,00
81127170	strukturweiß	54,00
81127180	strukturschwarz	54,00

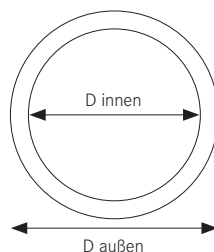

Diese Artikel unterliegen der Rabattgruppe 1.

Reduzierrahmen quadratisch:

L x B außen = 320 mm x 320 mm, L x B innen = 240 mm x 240 mm, Stärke 1,5 mm, mit vier Befestigungsfedern für den Ring an sich im Abstand von 270 mm

Artikel-Nr.	Farbe	Preis €
81147160	struktursilber	57,50
81147170	strukturweiß	57,50
81147180	strukturschwarz	57,50

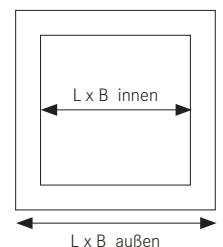

Diese Artikel unterliegen der Rabattgruppe 1.



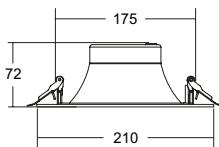

DIOS MINI LED-Einbaudownlight, Multilumen, Reflektor mattiert

NEU

Leuchtmittel: LED, Farbwiedergabe: CRI > 90, Blendungsbewertung: UGR < 16, Leistung: 9,7 W, Abstrahlwinkel: Wide Flood (58°), Material: Aluminium / Kunststoff, inkl. Konverter für Eingangsspannung: 220 - 240 V AC, 220-240 V DC, 50 - 60 Hz, Ansteuerung: on/off, DALI-2 (Push Dim), Reflektor mattiert, Normen/ Prüfungen: ENEC, TÜV Süd, SELV, CE, EL (Norm IEC 61347-2-13), zur Durchgangsverdrahtung geeignet

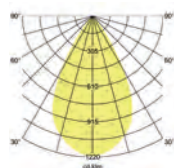

LED-LICHT FÖRDERUNG

BEG

Lebensdauer:

L80/B10, 50.000 Std. (ta: +25 °C)

Artikel-Nr. struktursilber	Artikel-Nr. strukturweiß	Artikel-Nr. strukturschwarz	Abstrahlwinkel	Farbtemperatur	Lichtstrom	Farbwiedergabe	Ansteuerung	Systemeffizienz	Preis €
40671163	40671173	40671183	58°	3.000 K	1.250 lm	CRI > 90	schaltbar	129 lm / W	129,90
40671164	40671174	40671184	58°	4.000 K	1.365 lm	CRI > 90	schaltbar	141 lm / W	129,90
40671163DA	40671173DA	40671183DA	58°	3.000 K	1.250 lm	CRI > 90	DALI	129 lm / W	184,90
40671164DA	40671174DA	40671184DA	58°	4.000 K	1.365 lm	CRI > 90	DALI	141 lm / W	184,90



Diese Artikel unterliegen der Rabattgruppe 1.

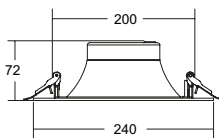

DIOS MIDI LED-Einbaudownlight, Multilumen, Reflektor mattiert

NEU

Leuchtmittel: LED, Farbwiedergabe: CRI > 90, Blendungsbewertung: UGR < 16, Leistung: 13,9 W, Abstrahlwinkel: Wide Flood (55°), Material: Aluminium / Kunststoff, inkl. Konverter für Eingangsspannung: 220 - 240 V AC, 220-240 V DC, 50 - 60 Hz, Ansteuerung: on/off, DALI-2 (Push Dim), Reflektor mattiert, Normen/ Prüfungen: ENEC, TÜV Süd, SELV, CE, EL (Norm IEC 61347-2-13), zur Durchgangsverdrahtung geeignet

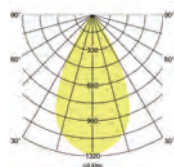

LED-LICHT FÖRDERUNG

BEG

Lebensdauer:

L80/B10, 50.000 Std. (ta: +25 °C)

Artikel-Nr. struktursilber	Artikel-Nr. strukturweiß	Artikel-Nr. strukturschwarz	Abstrahlwinkel	Farbtemperatur	Lichtstrom	Farbwiedergabe	Ansteuerung	Systemeffizienz	Preis €
40672163	40672173	40672183	55°	3.000 K	1.725 lm	CRI > 90	schaltbar	124 lm / W	159,90
40672164	40672174	40672184	55°	4.000 K	1.840 lm	CRI > 90	schaltbar	132 lm / W	159,90
40672163DA	40672173DA	40672183DA	55°	3.000 K	1.725 lm	CRI > 90	DALI	124 lm / W	214,90
40672164DA	40672174DA	40672184DA	55°	4.000 K	1.840 lm	CRI > 90	DALI	132 lm / W	214,90



Diese Artikel unterliegen der Rabattgruppe 1.

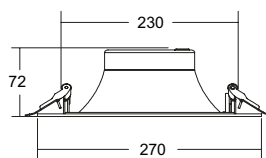

DIOS MAXI LED-Einbaudownlight, Multilumen, Reflektor mattiert

NEU

40614...

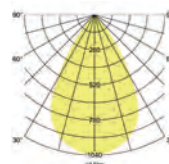

LED-LICHT FÖRDERUNG

BEG

Leuchtmittel: LED, Farbwiedergabe: CRI > 90, Blendungsbewertung: UGR < 16, Leistung: 20,2 W, Abstrahlwinkel: Wide Flood (60°), Material: Aluminium / Kunststoff, inkl. Konverter für Eingangsspannung: 220 - 240 V AC, 220-240 V DC, 50 - 60 Hz, Ansteuerung: on/off, DALI-2 (Push Dim), Reflektor mattiert, Normen/ Prüfungen: ENEC, TÜV Süd, SELV, CE, EL (Norm IEC 61347-2-13), zur Durchgangsverdrahtung geeignet

Lebensdauer:

L80/B10, 50.000 Std. (ta: +25 °C)

Artikel-Nr. struktursilber	Artikel-Nr. strukturweiß	Artikel-Nr. strukturschwarz	Abstrahlwinkel	Farbtemperatur	Lichtstrom	Farbwiedergabe	Ansteuerung	Systemeffizienz	Preis €
40673163	40673173	40673183	60°	3.000 K	2.400 lm	CRI > 90	schaltbar	126 lm / W	189,90
40673164	40673174	40673184	60°	4.000 K	2.680 lm	CRI > 90	schaltbar	140 lm / W	189,90
40673163DA	40673173DA	40673183DA	60°	3.000 K	2.400 lm	CRI > 90	DALI	126 lm / W	249,90
40673164DA	40673174DA	40673184DA	60°	4.000 K	2.680 lm	CRI > 90	DALI	140 lm / W	249,90



Diese Artikel unterliegen der Rabattgruppe 1.

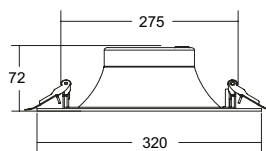

DIOS MEGA LED-Einbaudownlight, Multilumen, Reflektor mattiert

NEU

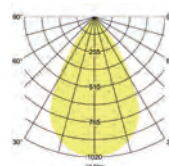

LED-LICHT FÖRDERUNG

BEG

Leuchtmittel: LED, Farbwiedergabe: CRI > 90, Blendungsbewertung: UGR < 16, Leistung: 23,8 W, Abstrahlwinkel: Wide Flood (60°), Material: Aluminium / Kunststoff, inkl. Konverter für Eingangsspannung: 220 - 240 V AC, 220-240 V DC, 50 - 60 Hz, Ansteuerung: on/off, DALI-2 (Push Dim), Reflektor mattiert, Normen/ Prüfungen: ENEC, TÜV Süd, SELV, CE, EL (Norm IEC 61347-2-13), zur Durchgangsverdrahtung geeignet

Lebensdauer:

L80/B10, 50.000 Std. (ta: +25 °C)

Artikel-Nr. struktursilber	Artikel-Nr. strukturweiß	Artikel-Nr. strukturschwarz	Abstrahlwinkel	Farbtemperatur	Lichtstrom	Farbwiedergabe	Ansteuerung	Systemeffizienz	Preis €
40674163	40674173	40674183	60°	3.000 K	2.862 lm	CRI > 90	schaltbar	120 lm / W	219,90
40674164	40674174	40674184	60°	4.000 K	3.180 lm	CRI > 90	schaltbar	134 lm / W	219,90
40674163DA	40674173DA	40674183DA	60°	3.000 K	2.862 lm	CRI > 90	DALI	120 lm / W	279,90
40674164DA	40674174DA	40674184DA	60°	4.000 K	3.180 lm	CRI > 90	DALI	134 lm / W	279,90

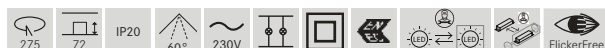

Diese Artikel unterliegen der Rabattgruppe 1.

BEG FÖRDER PROGRAMM

Fördermöglichkeiten nutzen.

Energieeffiziente Beleuchtung für Nichtwohngebäude.

Das Bundesministerium für Wirtschaft und Klimaschutz bündelt ab 2021 die bisherigen Programme zur Förderung von Energieeffizienz und erneuerbaren Energien im Rahmen des Klimaschutzprogramms 2030. Die BEG-Förderung fördert und unterstützt die energetische Gebäudesanierung zur weiteren Reduzierung der CO₂-Emissionen.

Die Bundesförderung für effiziente Gebäude (BEG) umfasst energetische Maßnahmen zur Modernisierung und Sanierung von Gebäuden. Das Ziel der Förderung ist die energetische Verbesserung von Wohn- und Nichtwohngebäuden auch im Hinblick auf die Erneuerung von Beleuchtungseinrichtungen.



Die Anforderungen sowie unsere BEG förderfähigen Leuchten finden sie unter www.brumberg.com/beg

Empfehlenswert sind diese Leuchten neben der Nutzung in Nichtwohngebäuden hinsichtlich der Energieeinsparung auch für sämtliche anderen Anwendungsbereiche, sind dann aber nicht förderfähig.



Jetzt
15%
Zuschuss
sichern.



MUNA.

LED-Einbaudownlight.

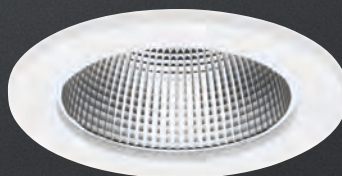
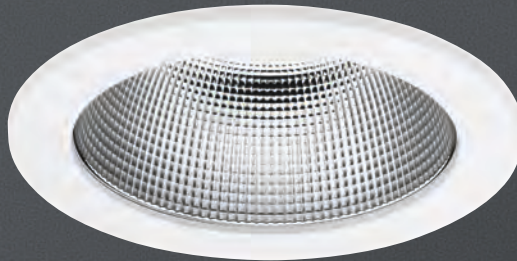
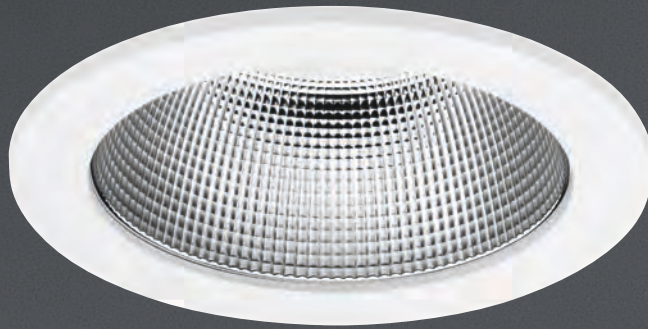
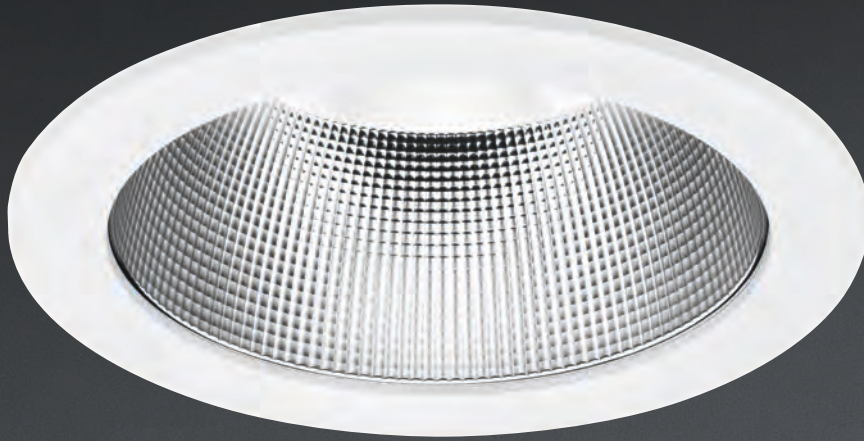

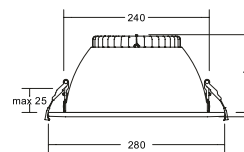
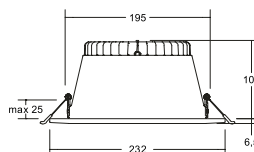
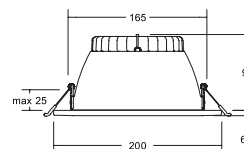
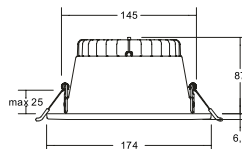
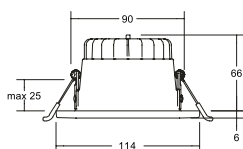
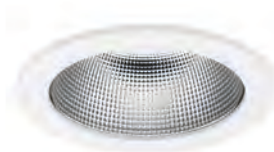

MUNA LED-Einbaudownlight, 3CCT, UGR < 19, Phasenabschnitt dimmbar

NEU

Leuchtmittel: LED, Farbwiedergabe: CRI > 80, Blendungsbewertung: UGR < 19, Abstrahlwinkel: 60°, Material: Aluminium / Polycarbonat / Stahl, Lieferumfang: inkl. Konverter zum Anschluss an 230 V-Netzspannung, Phasenabschnitt dimmbar mit Schalter zur Farbtemperaturauswahl: 3.000 K / 4.000 K / 5.700 K, Vorsatzelement abnehmbar (Zubehör siehe Seite 47)

Artikel-Nr. weiß matt	Leistung	Außen- durchmesser	Decken- ausschnitt	Einbauhöhe	Farbtemperatur	Lichtstrom	Ansteuerung	Systemeffizienz	Preis €
12563073	10 W	114 mm	90 mm	66 mm	3.000 K / 4.000 K / 5.700 K	950 lm	Phasenabschnitt dimmbar	95 lm / W	57,80
12564073	20 W	174 mm	145 mm	87 mm	3.000 K / 4.000 K / 5.700 K	1.900 lm	Phasenabschnitt dimmbar	95 lm / W	83,90
12565073	28 W	200 mm	165 mm	97 mm	3.000 K / 4.000 K / 5.700 K	2.660 lm	Phasenabschnitt dimmbar	95 lm / W	91,20
12567073	35 W	232 mm	195 mm	110 mm	3.000 K / 4.000 K / 5.700 K	3.325 lm	Phasenabschnitt dimmbar	95 lm / W	140,40
12569073	50 W	280 mm	240 mm	130 mm	3.000 K / 4.000 K / 5.700 K	4.750 lm	Phasenabschnitt dimmbar	95 lm / W	164,40



Lichtstromangabe für Farbtemperatur 4.000 K.
Diese Artikel unterliegen der Rabattgruppe 1.

MUNA.

LED-Einbaudownlight.

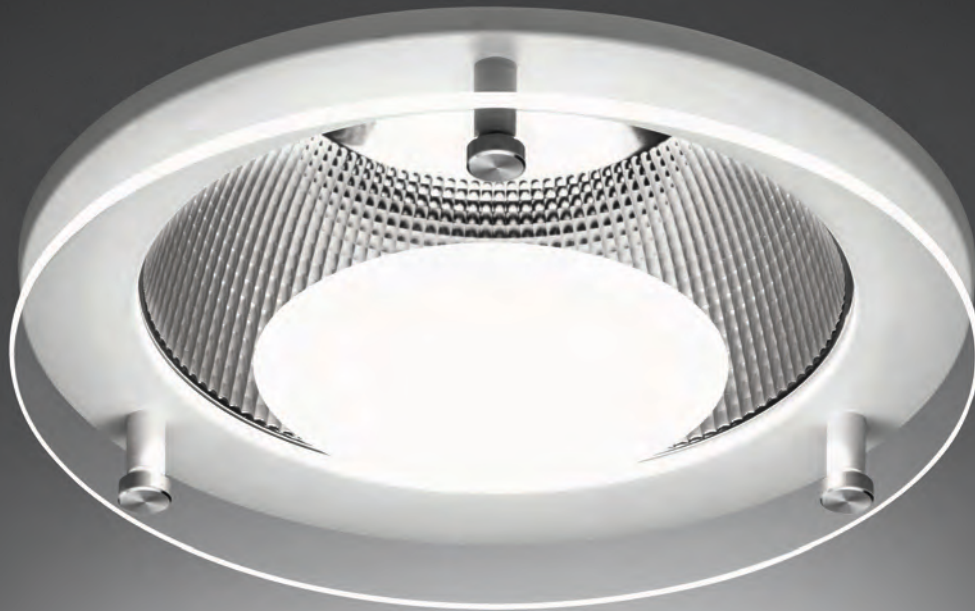

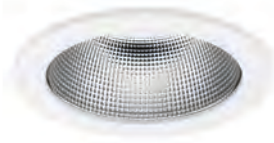

MUNA LED-Einbaudownlight, Zubehör

NEU

Vorsatzelemente und Anbauehäuse

Artikel-Nr.	Form	Farbe	Maße	Höhe	für Leuchte	Preis €
81210080	Vorsatzelement rund	schwarz matt	Ø 114 mm	6 mm	12563073	3,20
81215070	Vorsatzelement quadratisch	weiß matt	114 mm x 114 mm	6 mm	12563073	3,60
81215080	Vorsatzelement quadratisch	schwarz matt	114 mm x 114 mm	6 mm	12563073	3,60
81220070	Vorsatzelement rund, mit abgehängtem Floatglas teilmatteiert	weiß matt	Ø 114 mm	31 mm	12563073	14,80
81220080	Vorsatzelement rund, mit abgehängtem Floatglas teilmatteiert	schwarz matt	Ø 114 mm	31 mm	12563073	14,80
81211080	Vorsatzelement rund	schwarz matt	Ø 174 mm	6,5 mm	12564073	4,80
81216070	Vorsatzelement quadratisch	weiß matt	174 mm x 174 mm	6,5 mm	12564073	6,40
81216080	Vorsatzelement quadratisch	schwarz matt	114 mm x 114 mm	6,5 mm	12564073	6,40
81221070	Vorsatzelement rund, mit abgehängtem Floatglas teilmatteiert	weiß matt	Ø 174 mm	34 mm	12564073	18,80
81221080	Vorsatzelement rund, mit abgehängtem Floatglas teilmatteiert	schwarz matt	Ø 174 mm	34 mm	12564073	18,80
81230070	Anbauehäuse rund	weiß matt	Ø 182 mm	155 mm	12564073	31,20
81230080	Anbauehäuse rund	schwarz matt	Ø 182 mm	155 mm	12564073	31,20
81212080	Vorsatzelement rund	schwarz matt	Ø 200 mm	6,5 mm	12565073	5,40
81217070	Vorsatzelement quadratisch	weiß matt	200 mm x 200 mm	6,5 mm	12565073	8,00
81217080	Vorsatzelement quadratisch	schwarz matt	200 mm x 200 mm	6,5 mm	12565073	8,00
81222070	Vorsatzelement rund, mit abgehängtem Floatglas teilmatteiert	weiß matt	Ø 200 mm	35 mm	12565073	20,80
81222080	Vorsatzelement rund, mit abgehängtem Floatglas teilmatteiert	schwarz matt	Ø 200 mm	35 mm	12565073	20,80
81213080	Vorsatzelement rund	schwarz matt	Ø 232 mm	6,5 mm	12567073	7,20
81218070	Vorsatzelement quadratisch	weiß matt	232 mm x 232 mm	6,5 mm	12567073	9,60
81218080	Vorsatzelement quadratisch	schwarz matt	232 mm x 232 mm	6,5 mm	12567073	9,60
81223070	Vorsatzelement rund, mit abgehängtem Floatglas teilmatteiert	weiß matt	Ø 232 mm	37,5 mm	12567073	24,80
81223080	Vorsatzelement rund, mit abgehängtem Floatglas teilmatteiert	schwarz matt	Ø 232 mm	37,5 mm	12567073	24,80
81231070	Anbauehäuse rund	weiß matt	Ø 240 mm	180 mm	12567073	39,70
81231080	Anbauehäuse rund	schwarz matt	Ø 240 mm	180 mm	12567073	39,70
81214080	Vorsatzelement rund	schwarz matt	Ø 280 mm	7 mm	12569073	8,00
81219070	Vorsatzelement quadratisch	weiß matt	280 mm x 280 mm	7 mm	12569073	11,20
81219080	Vorsatzelement quadratisch	schwarz matt	280 mm x 280 mm	7 mm	12569073	11,20
81224070	Vorsatzelement rund, mit abgehängtem Floatglas teilmatteiert	weiß matt	Ø 280 mm	40 mm	12569073	28,80
81224080	Vorsatzelement rund, mit abgehängtem Floatglas teilmatteiert	schwarz matt	Ø 280 mm	40 mm	12569073	28,80

Diese Artikel unterliegen der Rabattgruppe 1.

Größenangaben in mm | Alle Preisangaben verstehen sich als unverbindliche Preisempfehlung (UVP) in Euro ohne MwSt. Irrtümer vorbehalten. | Bestellung erfolgt zu unseren ab der Seite 486 abgedruckten Allgemeinen Verkaufsbedingungen.



TRAXX Strahlersystem.

Ein Lichtsystem für eine flexible Anwendung.

Schnellkonfigurationstabelle:

Beispiel: LED-Schiensstrahler Maxi mit Abstrahlwinkel 40° in strukturschwarz mit 4.000 K = Art. Nr.: 88724184.
Die Artikelnummer der gleichen Leuchte in DALI lautet 88724184DA, es wird lediglich DA am Ende ergänzt.

LED-Schiensstrahler



	schaltbar								dimmbar
	Abstrahlwinkel		Farbe			Farbtemperatur			
			struktursilber	strukturweiß	strukturschwarz	3.000 K	3.500 K	4.000 K	
Micro 11 W	30°	88693	16	17	18	3	5	4	DA
	40°	88694	16	17	18	3	5	4	DA
	60°	88696	16	17	18	3	5	4	DA
Mini 14,5 W	20°	88702	16	17	18	3	5	4	DA
	40°	88704	16	17	18	3	5	4	DA
	60°	88706	16	17	18	3	5	4	DA
Midi 21 W	25°	88712	16	17	18	3	5	4	DA
	30°	88713	16	17	18	3	5	4	DA
	50°	88715	16	17	18	3	5	4	DA
Maxi 24 W	20°	88722	16	17	18	3	5	4	DA
	30°	88723	16	17	18	3	5	4	DA
	40°	88724	16	17	18	3	5	4	DA

LED-Halbeinbaustrahler



	schaltbar								dimmbar
	Abstrahlwinkel		Farbe			Farbtemperatur			
			struktursilber	strukturweiß	strukturschwarz	3.000 K	3.500 K	4.000 K	
Micro 11 W	30°	88773	16	17	18	3	5	4	DA
	40°	88774	16	17	18	3	5	4	DA
	60°	88776	16	17	18	3	5	4	DA
Mini 14,5 W	20°	88782	16	17	18	3	5	4	DA
	40°	88784	16	17	18	3	5	4	DA
	60°	88786	16	17	18	3	5	4	DA
Midi 21 W	25°	88792	16	17	18	3	5	4	DA
	30°	88793	16	17	18	3	5	4	DA
	50°	88795	16	17	18	3	5	4	DA
Maxi 24 W	20°	88802	16	17	18	3	5	4	DA
	30°	88803	16	17	18	3	5	4	DA
	40°	88804	16	17	18	3	5	4	DA

LED-Einbaustrahler



	schaltbar								dimmbar
	Abstrahlwinkel		Farbe			Farbtemperatur			
			struktursilber	strukturweiß	strukturschwarz	3.000 K	3.500 K	4.000 K	
Micro 9 W	30°	88733	16	17	18	3	5	4	DA
	40°	88734	16	17	18	3	5	4	DA
	60°	88736	16	17	18	3	5	4	DA
Mini 15 W	20°	88742	16	17	18	3	5	4	DA
	40°	88744	16	17	18	3	5	4	DA
	60°	88746	16	17	18	3	5	4	DA
Midi 20 W	25°	88752	16	17	18	3	5	4	DA
	30°	88753	16	17	18	3	5	4	DA
	50°	88755	16	17	18	3	5	4	DA
Maxi 27 W	20°	88762	16	17	18	3	5	4	DA
	30°	88763	16	17	18	3	5	4	DA
	40°	88764	16	17	18	3	5	4	DA

LED-Anbaudownlights



	schaltbar								dimmbar
	Abstrahlwinkel		Farbe			Farbtemperatur			
			struktursilber	strukturweiß	strukturschwarz	3.000 K	3.500 K	4.000 K	
Micro 9 W	30°	88813	16	17	18	3	5	4	-
	40°	88814	16	17	18	3	5	4	-
	60°	88816	16	17	18	3	5	4	-
Mini 14,5 W	20°	88822	16	17	18	3	5	4	-
	40°	88824	16	17	18	3	5	4	-
	60°	88826	16	17	18	3	5	4	-
Midi 20 W	25°	88832	16	17	18	3	5	4	-
	30°	88833	16	17	18	3	5	4	-
	50°	88835	16	17	18	3	5	4	-
Maxi 28 W	20°	88842	16	17	18	3	5	4	DA
	30°	88843	16	17	18	3	5	4	DA
	40°	88844	16	17	18	3	5	4	DA

LED-Pendelleuchten



	schaltbar								dimmbar
	Abstrahlwinkel		Farbe			Farbtemperatur			
			struktursilber	strukturweiß	strukturschwarz	3.000 K	3.500 K	4.000 K	
Micro 9 W	30°	88853	16	17	18	3	5	4	-
	40°	88854	16	17	18	3	5	4	-
	60°	88856	16	17	18	3	5	4	-
Mini 14,5 W	20°	88862	16	17	18	3	5	4	-
	40°	88864	16	17	18	3	5	4	-
	60°	88866	16	17	18	3	5	4	-
Midi 20 W	25°	88872	16	17	18	3	5	4	-
	30°	88873	16	17	18	3	5	4	-
	50°	88875	16	17	18	3	5	4	-
Maxi 28 W	20°	88882	16	17	18	3	5	4	DA
	30°	88883	16	17	18	3	5	4	DA
	40°	88884	16	17	18	3	5	4	DA

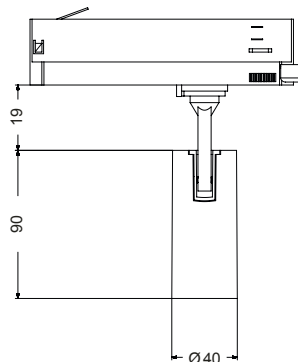

TRAXX MICRO LED-Schienstrahler

Leuchte inkl. Euro-Adapter für Standard-3-Phasenschienen,
 Leuchtmittel: LED, inkl. Konverter für 230 V-Netzspannung,
 Leistung: 11 W, Ansteuerung: schaltbar, Material: Aluminium / Glas /
 Kunststoff, Lieferung: inkl. Betriebsgerät, schaltbar

Lebensdauer:
 L80/B50, 50.000 Std. (ta: +25 °C)

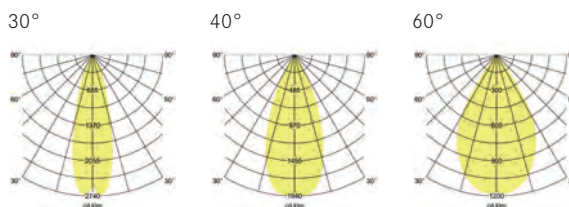

Artikel-Nr. struktursilber	Artikel-Nr. strukturweiß	Artikel-Nr. strukturschwarz	Abstrahlwinkel	Farbtemperatur	Lichtstrom	Farbwiedergabe	Ansteuerung	Systemeffizienz	Preis €
88693163	88693173	88693183	30°	3.000 K	1.385 lm	CRI > 90	schaltbar	126 lm / W	119,90
88693165	88693175	88693185	30°	3.500 K	1.365 lm	CRI > 90	schaltbar	124 lm / W	119,90
88693164	88693174	88693184	30°	4.000 K	1.365 lm	CRI > 90	schaltbar	124 lm / W	119,90
88693163DA	88693173DA	88693183DA	30°	3.000 K	1.385 lm	CRI > 90	DALI-2	126 lm / W	189,90
88693165DA	88693175DA	88693185DA	30°	3.500 K	1.365 lm	CRI > 90	DALI-2	124 lm / W	189,90
88693164DA	88693174DA	88693184DA	30°	4.000 K	1.365 lm	CRI > 90	DALI-2	124 lm / W	189,90
88694163	88694173	88694183	40°	3.000 K	1.391 lm	CRI > 90	schaltbar	126 lm / W	119,90
88694165	88694175	88694185	40°	3.500 K	1.321 lm	CRI > 90	schaltbar	121 lm / W	119,90
88694164	88694174	88694184	40°	4.000 K	1.340 lm	CRI > 90	schaltbar	121 lm / W	119,90
88694163DA	88694173DA	88694183DA	40°	3.000 K	1.391 lm	CRI > 90	DALI-2	126 lm / W	189,90
88694165DA	88694175DA	88694185DA	40°	3.500 K	1.321 lm	CRI > 90	DALI-2	121 lm / W	189,90
88694164DA	88694174DA	88694184DA	40°	4.000 K	1.340 lm	CRI > 90	DALI-2	121 lm / W	189,90
88696163	88696173	88696183	60°	3.000 K	1.340 lm	CRI > 90	schaltbar	121 lm / W	119,90
88696165	88696175	88696185	60°	3.500 K	1.331 lm	CRI > 90	schaltbar	121 lm / W	119,90
88696164	88696174	88696184	60°	4.000 K	1.340 lm	CRI > 90	schaltbar	121 lm / W	119,90
88696163DA	88696173DA	88696183DA	60°	3.000 K	1.340 lm	CRI > 90	DALI-2	121 lm / W	189,90
88696165DA	88696175DA	88696185DA	60°	3.500 K	1.331 lm	CRI > 90	DALI-2	121 lm / W	189,90
88696164DA	88696174DA	88696184DA	60°	4.000 K	1.321 lm	CRI > 90	DALI-2	121 lm / W	189,90



Diese Artikel unterliegen der Rabattgruppe 1.

Alle passenden Stromschienen finden Sie auf unserer Webseite.



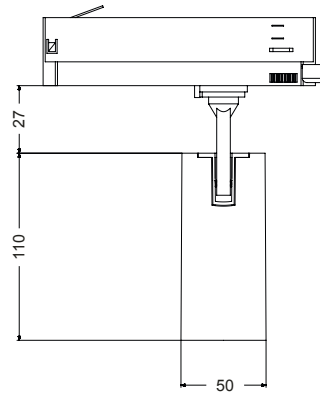

TRAXX MINI LED-Schienenstrahler

Leuchte inkl. Euro-Adapter für Standard-3-Phasenschienen, Leuchtmittel: LED, inkl. Konverter für 230 V-Netzspannung, Leistung: 14,5 W, Ansteuerung: schaltbar, Material: Aluminium / Glas / Kunststoff, Lieferung: inkl. Betriebsgerät, schaltbar

Lebensdauer:
L80/B50, 50.000 Std. (ta: +25 °C)

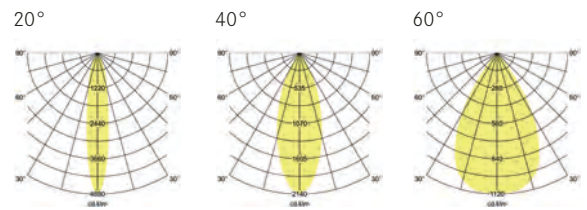

Artikel-Nr. struktursilber	Artikel-Nr. strukturweiß	Artikel-Nr. strukturschwarz	Abstrahlwinkel	Farbtemperatur	Lichtstrom	Farbwiedergabe	Ansteuerung	Systemeffizienz	Preis €
88702163	88702173	88702183	20°	3.000 K	1.745 lm	CRI > 90	schaltbar	120 lm / W	142,90
88702165	88702175	88702185	20°	3.500 K	1.757 lm	CRI > 90	schaltbar	121 lm / W	142,90
88702164	88702174	88702184	20°	4.000 K	1.766 lm	CRI > 90	schaltbar	131 lm / W	142,90
88702163DA	88702173DA	88702183DA	20°	3.000 K	1.745 lm	CRI > 90	DALI-2	120 lm / W	209,90
88702165DA	88702175DA	88702185DA	20°	3.500 K	1.757 lm	CRI > 90	DALI-2	121 lm / W	209,90
88702164DA	88702174DA	88702184DA	20°	4.000 K	1.766 lm	CRI > 90	DALI-2	131 lm / W	209,90
88704163	88704173	88704183	40°	3.000 K	1.733 lm	CRI > 90	schaltbar	120 lm / W	142,90
88704165	88704175	88704185	40°	3.500 K	1.740 lm	CRI > 90	schaltbar	120 lm / W	142,90
88704164	88704174	88704184	40°	4.000 K	1.745 lm	CRI > 90	schaltbar	120 lm / W	142,90
88704163DA	88704173DA	88704183DA	40°	3.000 K	1.733 lm	CRI > 90	DALI-2	120 lm / W	209,90
88704165DA	88704175DA	88704185DA	40°	3.500 K	1.740 lm	CRI > 90	DALI-2	120 lm / W	209,90
88704164DA	88704174DA	88704184DA	40°	4.000 K	1.745 lm	CRI > 90	DALI-2	120 lm / W	209,90
88706163	88706173	88706183	60°	3.000 K	1.755 lm	CRI > 90	schaltbar	121 lm / W	142,90
88706165	88706175	88706185	60°	3.500 K	1.773 lm	CRI > 90	schaltbar	122 lm / W	142,90
88706164	88706174	88706184	60°	4.000 K	1.782 lm	CRI > 90	schaltbar	122 lm / W	142,90
88706163DA	88706173DA	88706183DA	60°	3.000 K	1.755 lm	CRI > 90	DALI-2	121 lm / W	209,90
88706165DA	88706175DA	88706185DA	60°	3.500 K	1.773 lm	CRI > 90	DALI-2	122 lm / W	209,90
88706164DA	88706174DA	88706184DA	60°	4.000 K	1.782 lm	CRI > 90	DALI-2	122 lm / W	209,90



Diese Artikel unterliegen der Rabattgruppe 1.

Alle passenden Stromschienen finden Sie auf unserer Webseite.



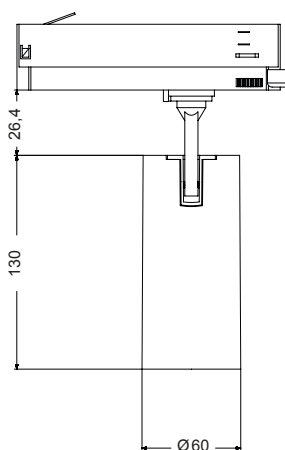

TRAXX MIDI LED-Schiensstrahler

Leuchte inkl. Euro-Adapter für Standard-3-Phasenschienen, Leuchtmittel: LED, inkl. Konverter für 230 V-Netzspannung, Leistung: 21 W, Ansteuerung: schaltbar, Material: Aluminium / Glas / Kunststoff, Lieferung: inkl. Betriebsgerät, schaltbar

Lebensdauer:
L80/B50, 50.000 Std. (ta: +25 °C)

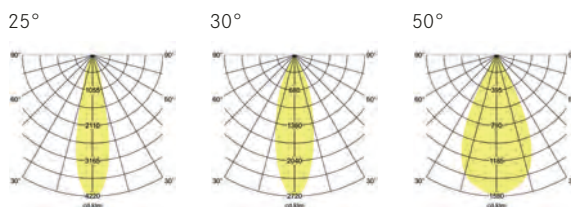

Artikel-Nr. struktursilber	Artikel-Nr. strukturweiß	Artikel-Nr. strukturschwarz	Abstrahlwinkel	Farbtemperatur	Lichtstrom	Farbwiedergabe	Ansteuerung	Systemeffizienz	Preis €
88712163	88712173	88712183	25°	3.000 K	2.700 lm	CRI > 90	schaltbar	129 lm / W	182,90
88712165	88712175	88712185	25°	3.500 K	2.633 lm	CRI > 90	schaltbar	125 lm / W	182,90
88712164	88712174	88712184	25°	4.000 K	2.554 lm	CRI > 90	schaltbar	122 lm / W	182,90
88712163DA	88712173DA	88712183DA	25°	3.000 K	2.700 lm	CRI > 90	DALI-2	129 lm / W	249,90
88712165DA	88712175DA	88712185DA	25°	3.500 K	2.633 lm	CRI > 90	DALI-2	125 lm / W	249,90
88712164DA	88712174DA	88712184DA	25°	4.000 K	2.554 lm	CRI > 90	DALI-2	122 lm / W	249,90
88713163	88713173	88713183	30°	3.000 K	2.672 lm	CRI > 90	schaltbar	127 lm / W	182,90
88713165	88713175	88713185	30°	3.500 K	2.565 lm	CRI > 90	schaltbar	122 lm / W	182,90
88713164	88713174	88713184	30°	4.000 K	2.537 lm	CRI > 90	schaltbar	121 lm / W	182,90
88713163DA	88713173DA	88713183DA	30°	3.000 K	2.672 lm	CRI > 90	DALI-2	127 lm / W	249,90
88713165DA	88713175DA	88713185DA	30°	3.500 K	2.565 lm	CRI > 90	DALI-2	122 lm / W	249,90
88713164DA	88713174DA	88713184DA	30°	4.000 K	2.537 lm	CRI > 90	DALI-2	121 lm / W	249,90
88715163	88715173	88715183	50°	3.000 K	2.605 lm	CRI > 90	schaltbar	124 lm / W	182,90
88715165	88715175	88715185	50°	3.500 K	2.554 lm	CRI > 90	schaltbar	122 lm / W	182,90
88715164	88715174	88715184	50°	4.000 K	2.570 lm	CRI > 90	schaltbar	122 lm / W	182,90
88715163DA	88715173DA	88715183DA	50°	3.000 K	2.605 lm	CRI > 90	DALI-2	124 lm / W	249,90
88715165DA	88715175DA	88715185DA	50°	3.500 K	2.554 lm	CRI > 90	DALI-2	122 lm / W	249,90
88715164DA	88715174DA	88715184DA	50°	4.000 K	2.570 lm	CRI > 90	DALI-2	122 lm / W	249,90

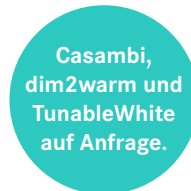

Diese Artikel unterliegen der Rabattgruppe 1.

Alle passenden Stromschienen finden Sie auf unserer Webseite.



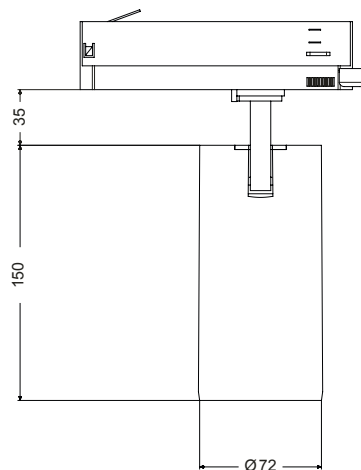

TRAXX MAXI LED-Schiensstrahler

Leuchte inkl. Euro-Adapter für Standard-3-Phasenschienen, Leuchtmittel: LED, inkl. Konverter für 230 V-Netzspannung, Leistung: 24 W, Ansteuerung: schaltbar, Material: Aluminium / Glas / Kunststoff, Lieferung: inkl. Betriebsgerät, schaltbar

Lebensdauer:
L80/B50, 50.000 Std. (ta: +25 °C)

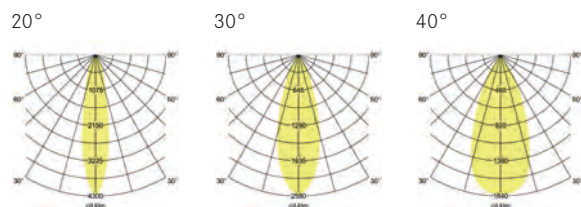

Artikel-Nr. struktursilber	Artikel-Nr. strukturweiß	Artikel-Nr. strukturschwarz	Abstrahlwinkel	Farbtemperatur	Lichtstrom	Farbwiedergabe	Ansteuerung	Systemeffizienz	Preis €
88722163	88722173	88722183	20°	3.000 K	2.927 lm	CRI > 90	schaltbar	122 lm / W	205,90
88722165	88722175	88722185	20°	3.500 K	2.943 lm	CRI > 90	schaltbar	123 lm / W	205,90
88722164	88722174	88722184	20°	4.000 K	2.942 lm	CRI > 90	schaltbar	117 lm / W	205,90
88722163DA	88722173DA	88722183DA	20°	3.000 K	2.927 lm	CRI > 90	DALI-2	122 lm / W	269,90
88722165DA	88722175DA	88722185DA	20°	3.500 K	2.943 lm	CRI > 90	DALI-2	123 lm / W	269,90
88722164DA	88722174DA	88722184DA	20°	4.000 K	2.942 lm	CRI > 90	DALI-2	117 lm / W	269,90
88723163	88723173	88723183	30°	3.000 K	2.880 lm	CRI > 90	schaltbar	120 lm / W	205,90
88723165	88723175	88723185	30°	3.500 K	2.882 lm	CRI > 90	schaltbar	120 lm / W	205,90
88723164	88723174	88723184	30°	4.000 K	2.888 lm	CRI > 90	schaltbar	120 lm / W	205,90
88723163DA	88723173DA	88723183DA	30°	3.000 K	2.880 lm	CRI > 90	DALI-2	120 lm / W	269,90
88723165DA	88723175DA	88723185DA	30°	3.500 K	2.882 lm	CRI > 90	DALI-2	120 lm / W	269,90
88723164DA	88723174DA	88723184DA	30°	4.000 K	2.888 lm	CRI > 90	DALI-2	120 lm / W	269,90
88724163	88724173	88724183	40°	3.000 K	3.095 lm	CRI > 90	schaltbar	129 lm / W	205,90
88724165	88724175	88724185	40°	3.500 K	3.044 lm	CRI > 90	schaltbar	127 lm / W	205,90
88724164	88724174	88724184	40°	4.000 K	3.056 lm	CRI > 90	schaltbar	127 lm / W	205,90
88724163DA	88724173DA	88724183DA	40°	3.000 K	3.095 lm	CRI > 90	DALI-2	129 lm / W	269,90
88724165DA	88724175DA	88724185DA	40°	3.500 K	3.044 lm	CRI > 90	DALI-2	127 lm / W	269,90
88724164DA	88724174DA	88724184DA	40°	4.000 K	3.056 lm	CRI > 90	DALI-2	127 lm / W	269,90



Diese Artikel unterliegen der Rabattgruppe 1.

Alle passenden Stromschienen finden Sie auf unserer Webseite.



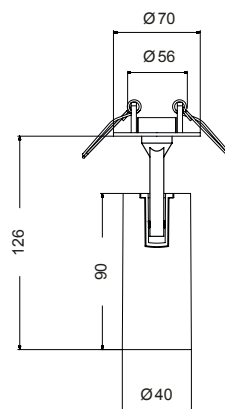

TRAXX MICRO LED-Halbeinbaustrahler

Leuchtmittel: LED, inkl. Konverter für 230 V-Netzspannung,
 Leistung: 11 W, Ansteuerung: schaltbar, Material: Aluminium / Glas /
 Kunststoff, Lieferung: inkl. Betriebsgerät, schaltbar

Lebensdauer:

L80/B50, 50.000 Std. (ta: +25 °C)

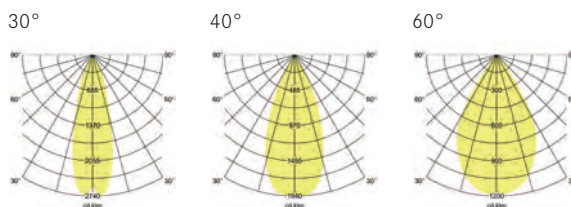

Artikel-Nr. struktursilber	Artikel-Nr. strukturweiß	Artikel-Nr. strukturschwarz	Abstrahlwinkel	Farbtemperatur	Lichtstrom	Farbwiedergabe	Ansteuerung	Systemeffizienz	Preis €
88773163	88773173	88773183	30°	3.000 K	1.385 lm	CRI > 90	schaltbar	126 lm / W	99,90
88773165	88773175	88773185	30°	3.500 K	1.365 lm	CRI > 90	schaltbar	124 lm / W	99,90
88773164	88773174	88773184	30°	4.000 K	1.365 lm	CRI > 90	schaltbar	124 lm / W	99,90
88773163DA	88773173DA	88773183DA	30°	3.000 K	1.385 lm	CRI > 90	DALI-2	126 lm / W	149,90
88773165DA	88773175DA	88773185DA	30°	3.500 K	1.365 lm	CRI > 90	DALI-2	124 lm / W	149,90
88773164DA	88773174DA	88773184DA	30°	4.000 K	1.365 lm	CRI > 90	DALI-2	124 lm / W	149,90
88774163	88774173	88774183	40°	3.000 K	1.391 lm	CRI > 90	schaltbar	126 lm / W	99,90
88774165	88774175	88774185	40°	3.500 K	1.321 lm	CRI > 90	schaltbar	120 lm / W	99,90
88774164	88774174	88774184	40°	4.000 K	1.320 lm	CRI > 90	schaltbar	120 lm / W	99,90
88774163DA	88774173DA	88774183DA	40°	3.000 K	1.391 lm	CRI > 90	DALI-2	126 lm / W	149,90
88774165DA	88774175DA	88774185DA	40°	3.500 K	1.321 lm	CRI > 90	DALI-2	120 lm / W	149,90
88774164DA	88774174DA	88774184DA	40°	4.000 K	1.320 lm	CRI > 90	DALI-2	120 lm / W	149,90
88776163	88776173	88776183	60°	3.000 K	1.340 lm	CRI > 90	schaltbar	122 lm / W	99,90
88776165	88776175	88776185	60°	3.500 K	1.321 lm	CRI > 90	schaltbar	120 lm / W	99,90
88776164	88776174	88776184	60°	4.000 K	1.321 lm	CRI > 90	schaltbar	120 lm / W	99,90
88776163DA	88776173DA	88776183DA	60°	3.000 K	1.340 lm	CRI > 90	DALI-2	122 lm / W	149,90
88776165DA	88776175DA	88776185DA	60°	3.500 K	1.321 lm	CRI > 90	DALI-2	120 lm / W	149,90
88776164DA	88776174DA	88776184DA	60°	4.000 K	1.321 lm	CRI > 90	DALI-2	120 lm / W	149,90

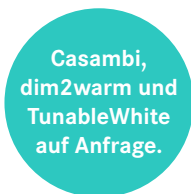

Diese Artikel unterliegen der Rabattgruppe 1.

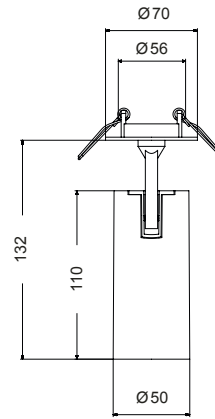

TRAXX MINI LED-Halbeinbaustrahler

Leuchtmittel: LED, inkl. Converter für 230 V-Netzspannung,
 Leistung: 14,5 W, Ansteuerung: schaltbar, Material: Aluminium / Glas /
 Kunststoff, Lieferung: inkl. Betriebsgerät, schaltbar

Lebensdauer:
 L80/B50, 50.000 Std. (ta: +25 °C)

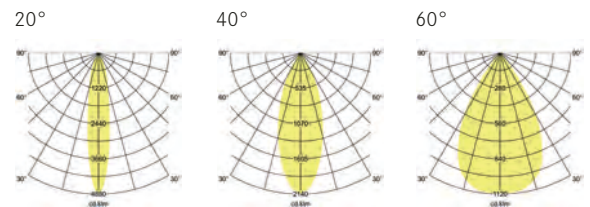

Artikel-Nr. struktursilber	Artikel-Nr. strukturweiß	Artikel-Nr. struktur schwarz	Abstrahl- winkel	Farbtem- peratur	Lichtstrom	Farbwiedergabe	Ansteuerung	System- effizienz	Preis €
88782163	88782173	88782183	20°	3.000 K	1.745 lm	CRI > 90	schaltbar	120 lm / W	122,90
88782165	88782175	88782185	20°	3.500 K	1.757 lm	CRI > 90	schaltbar	121 lm / W	122,90
88782164	88782174	88782184	20°	4.000 K	1.766 lm	CRI > 90	schaltbar	122 lm / W	122,90
88782163DA	88782173DA	88782183DA	20°	3.000 K	1.745 lm	CRI > 90	DALI-2	120 lm / W	169,90
88782165DA	88782175DA	88782185DA	20°	3.500 K	1.757 lm	CRI > 90	DALI-2	121 lm / W	169,90
88782164DA	88782174DA	88782184DA	20°	4.000 K	1.766 lm	CRI > 90	DALI-2	122 lm / W	169,90
88784163	88784173	88784183	40°	3.000 K	1.740 lm	CRI > 90	schaltbar	120 lm / W	122,90
88784165	88784175	88784185	40°	3.500 K	1.740 lm	CRI > 90	schaltbar	120 lm / W	122,90
88784164	88784174	88784184	40°	4.000 K	1.745 lm	CRI > 90	schaltbar	120 lm / W	122,90
88784163DA	88784173v	88784183DA	40°	3.000 K	1.740 lm	CRI > 90	DALI-2	120 lm / W	169,90
88784165DA	88784175DA	88784185DA	40°	3.500 K	1.740 lm	CRI > 90	DALI-2	120 lm / W	169,90
88784164DA	88784174DA	88784184DA	40°	4.000 K	1.745 lm	CRI > 90	DALI-2	120 lm / W	169,90
88786163	88786173	88786183	60°	3.000 K	1.756 lm	CRI > 90	schaltbar	121 lm / W	122,90
88786165	88786175	88786185	60°	3.500 K	1.773 lm	CRI > 90	schaltbar	122 lm / W	122,90
88786164	88786174	88786184	60°	4.000 K	1.782 lm	CRI > 90	schaltbar	123 lm / W	122,90
88784163DA	88784173DA	88784183DA	60°	3.000 K	1.740 lm	CRI > 90	DALI-2	120 lm / W	169,90
88784165DA	88784175DA	88784185DA	60°	3.500 K	1.740 lm	CRI > 90	DALI-2	120 lm / W	169,90
88784164DA	88784174DA	88784184DA	60°	4.000 K	1.745 lm	CRI > 90	DALI-2	120 lm / W	169,90

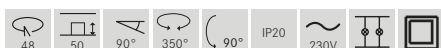

Diese Artikel unterliegen der Rabattgruppe 1.

Größenangaben in mm | Alle Preisangaben verstehen sich als unverbindliche Preisempfehlung (UVP) in Euro ohne MwSt.
 Irrtümer vorbehalten. | Bestellung erfolgt zu unseren ab der Seite 486 abgedruckten Allgemeinen Verkaufsbedingungen.

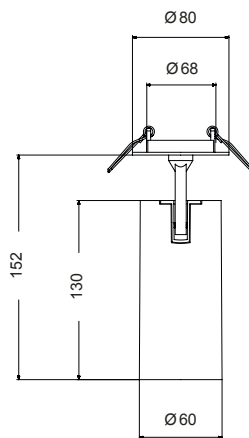

TRAXX MIDI LED-Halbeinbaustrahler

Leuchtmittel: LED, inkl. Konverter für 230 V-Netzspannung,
 Leistung: 21 W, Ansteuerung: schaltbar, Material: Aluminium / Glas /
 Kunststoff, Lieferung: inkl. Betriebsgerät, schaltbar

Lebensdauer:

L80/B50, 50.000 Std. (ta: +25 °C)

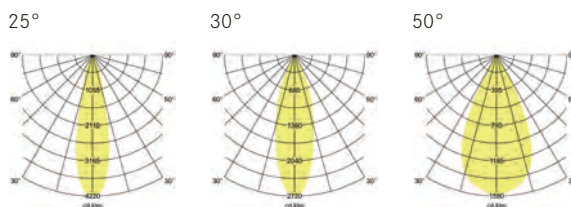

Artikel-Nr. struktursilber	Artikel-Nr. strukturweiß	Artikel-Nr. strukturschwarz	Abstrahlwinkel	Farbtemperatur	Lichtstrom	Farbwiedergabe	Ansteuerung	Systemeffizienz	Preis €
88792163	88792173	88792183	25°	3.000 K	2.702 lm	CRI > 90	schaltbar	129 lm / W	168,90
88792165	88792175	88792185	25°	3.500 K	2.520 lm	CRI > 90	schaltbar	120 lm / W	168,90
88792164	88792174	88792184	25°	4.000 K	2.617 lm	CRI > 90	schaltbar	125 lm / W	168,90
88792163DA	88792173DA	88792183DA	25°	3.000 K	2.702 lm	CRI > 90	DALI-2	129 lm / W	209,90
88792165DA	88792175DA	88792185DA	25°	3.500 K	2.520 lm	CRI > 90	DALI-2	120 lm / W	209,90
88792164DA	88792174DA	88792184DA	25°	4.000 K	2.617 lm	CRI > 90	DALI-2	125 lm / W	209,90
88793163	88793173	88793183	30°	3.000 K	2.620 lm	CRI > 90	schaltbar	125 lm / W	168,90
88793165	88793175	88793185	30°	3.500 K	2.520 lm	CRI > 90	schaltbar	120 lm / W	168,90
88793164	88793174	88793184	30°	4.000 K	2.520 lm	CRI > 90	schaltbar	120 lm / W	168,90
88792163DA	88792173DA	88792183DA	25°	3.000 K	2.702 lm	CRI > 90	DALI-2	129 lm / W	209,90
88792165DA	88792175DA	88792185DA	25°	3.500 K	2.520 lm	CRI > 90	DALI-2	120 lm / W	209,90
88792164DA	88792174DA	88792184DA	25°	4.000 K	2.617 lm	CRI > 90	DALI-2	125 lm / W	209,90
88795163	88795173	88795183	50°	3.000 K	2.612 lm	CRI > 90	schaltbar	124 lm / W	168,90
88795165	88795175	88795185	50°	3.500 K	2.586 lm	CRI > 90	schaltbar	123 lm / W	168,90
88795164	88795174	88795184	50°	4.000 K	2.555 lm	CRI > 90	schaltbar	122 lm / W	168,90
88795163DA	88795173DA	88795183DA	50°	3.000 K	2.612 lm	CRI > 90	DALI-2	124 lm / W	209,90
88795165DA	88795175DA	88795185DA	50°	3.500 K	2.586 lm	CRI > 90	DALI-2	123 lm / W	209,90
88795164DA	88795174DA	88795184DA	50°	4.000 K	2.555 lm	CRI > 90	DALI-2	122 lm / W	209,90



Diese Artikel unterliegen der Rabattgruppe 1.

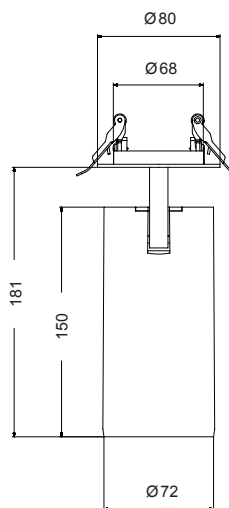

TRAXX MAXI LED-Halbeinbaustrahler

Leuchtmittel: LED, inkl. Konverter für 230 V-Netzspannung, Leistung: 24 W, Ansteuerung: schaltbar, Material: Aluminium / Glas / Kunststoff, Lieferung: inkl. Betriebsgerät, schaltbar

Lebensdauer:
L80/B50, 50.000 Std. (ta: +25 °C)

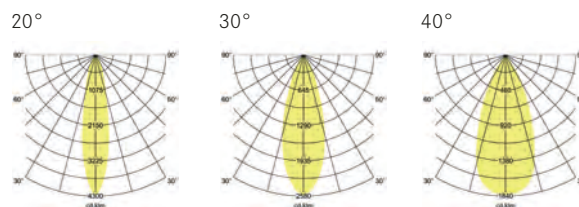

Artikel-Nr. struktursilber	Artikel-Nr. strukturweiß	Artikel-Nr. strukturschwarz	Abstrahlwinkel	Farbtemperatur	Lichtstrom	Farbwiedergabe	Ansteuerung	Systemeffizienz	Preis €
88802163	88802173	88802183	20°	3.000 K	2.943 lm	CRI > 90	schaltbar	114 lm / W	191,90
88802165	88802175	88802185	20°	3.500 K	2.935 lm	CRI > 90	schaltbar	115 lm / W	191,90
88802164	88802174	88802184	20°	4.000 K	2.947 lm	CRI > 90	schaltbar	117 lm / W	191,90
88802163DA	88802173DA	88802183DA	20°	3.000 K	2.943 lm	CRI > 90	DALI-2	114 lm / W	239,90
88802165DA	88802175DA	88802185DA	20°	3.500 K	2.935 lm	CRI > 90	DALI-2	115 lm / W	239,90
88802164DA	88802174DA	88802184DA	20°	4.000 K	2.947 lm	CRI > 90	DALI-2	117 lm / W	239,90
88803163	88803173	88803183	30°	3.000 K	2.842 lm	CRI > 90	schaltbar	123 lm / W	191,90
88803165	88803175	88803185	30°	3.500 K	2.840 lm	CRI > 90	schaltbar	124 lm / W	191,90
88803164	88803174	88803184	30°	4.000 K	2.857 lm	CRI > 90	schaltbar	126 lm / W	191,90
88803163DA	88803173DA	88803183DA	30°	3.000 K	2.842 lm	CRI > 90	DALI-2	123 lm / W	239,90
88803165DA	88803175DA	88803185DA	30°	3.500 K	2.840 lm	CRI > 90	DALI-2	124 lm / W	239,90
88803164DA	88803174DA	88803184DA	30°	4.000 K	2.857 lm	CRI > 90	DALI-2	126 lm / W	239,90
88804163	88804173	88804183	40°	3.000 K	3.072 lm	CRI > 90	schaltbar	128 lm / W	191,90
88804165	88804175	88804185	40°	3.500 K	3.085 lm	CRI > 90	schaltbar	130 lm / W	191,90
88804164	88804174	88804184	40°	4.000 K	3.098 lm	CRI > 90	schaltbar	131 lm / W	191,90
88804163DA	88804173DA	88804183DA	40°	3.000 K	3.072 lm	CRI > 90	DALI-2	128 lm / W	239,90
88804165DA	88804175DA	88804185DA	40°	3.500 K	3.085 lm	CRI > 90	DALI-2	130 lm / W	239,90
88804164DA	88804174DA	88804184DA	40°	4.000 K	3.098 lm	CRI > 90	DALI-2	131 lm / W	239,90

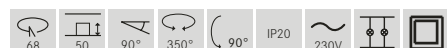

Diese Artikel unterliegen der Rabattgruppe 1.

Größenangaben in mm | Alle Preisangaben verstehen sich als unverbindliche Preisempfehlung (UVP) in Euro ohne MwSt. Irrtümer vorbehalten. | Bestellung erfolgt zu unseren ab der Seite 486 abgedruckten Allgemeinen Verkaufsbedingungen.

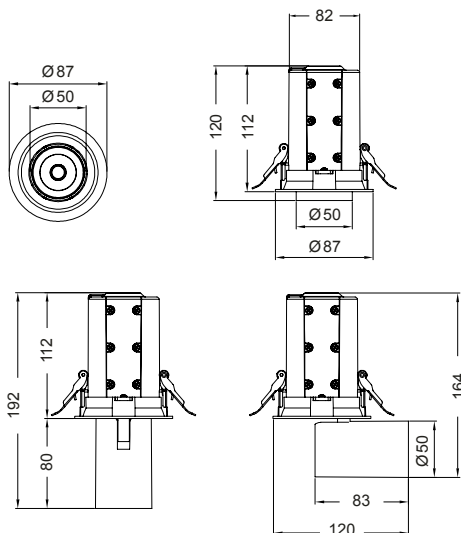

TRAXX MICRO LED-Einbaustrahler

Leuchtmittel: LED, inkl. Konverter für 230 V-Netzspannung,
 Leistung: 9 W, Ansteuerung: schaltbar, Material: Aluminium / Glas /
 Kunststoff, Lieferung: inkl. Betriebsgerät, schaltbar

Lebensdauer:
 L80/B50, 50.000 Std. (ta: +25 °C)

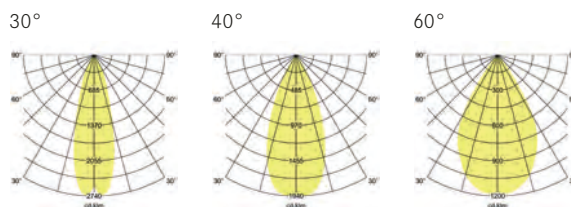

Artikel-Nr. struktursilber	Artikel-Nr. strukturweiß	Artikel-Nr. strukturschwarz	Abstrahl- winkel	Farbtem- peratur	Lichtstrom	Farbwiedergabe	Ansteuerung	System- effizienz	Preis €
88733163	88733173	88733183	30°	3.000 K	1.081 lm	CRI > 90	schaltbar	120 lm / W	99,90
88733165	88733175	88733185	30°	3.500 K	1.093 lm	CRI > 90	schaltbar	121 lm / W	99,90
88733164	88733174	88733184	30°	4.000 K	1.101 lm	CRI > 90	schaltbar	122 lm / W	99,90
88733163DA	88733173DA	88733183DA	30°	3.000 K	1.081 lm	CRI > 90	DALI-2	120 lm / W	169,90
88733165DA	88733175DA	88733185DA	30°	3.500 K	1.093 lm	CRI > 90	DALI-2	121 lm / W	169,90
88733164DA	88733174DA	88733184DA	30°	4.000 K	1.101 lm	CRI > 90	DALI-2	122 lm / W	169,90
88734163	88734173	88734183	40°	3.000 K	1.084 lm	CRI > 90	schaltbar	120 lm / W	99,90
88734165	88734175	88734185	40°	3.500 K	1.085 lm	CRI > 90	schaltbar	121 lm / W	99,90
88734164	88734174	88734184	40°	4.000 K	1.093 lm	CRI > 90	schaltbar	121 lm / W	99,90
88734163DA	88734173DA	88734183DA	40°	3.000 K	1.084 lm	CRI > 90	DALI-2	120 lm / W	169,90
88734165DA	88734175DA	88734185DA	40°	3.500 K	1.085 lm	CRI > 90	DALI-2	121 lm / W	169,90
88734164DA	88734174DA	88734184DA	40°	4.000 K	1.093 lm	CRI > 90	DALI-2	121 lm / W	169,90
88736163	88736173	88736183	60°	3.000 K	1.092 lm	CRI > 90	schaltbar	121 lm / W	99,90
88736165	88736175	88736185	60°	3.500 K	1.099 lm	CRI > 90	schaltbar	122 lm / W	99,90
88736164	88736174	88736184	60°	4.000 K	1.107 lm	CRI > 90	schaltbar	123 lm / W	99,90
88736163DA	88736173DA	88736183DA	60°	3.000 K	1.092 lm	CRI > 90	DALI-2	121 lm / W	169,90
88736165DA	88736175DA	88736185DA	60°	3.500 K	1.099 lm	CRI > 90	DALI-2	122 lm / W	169,90
88736164DA	88736174DA	88736184DA	60°	4.000 K	1.107 lm	CRI > 90	DALI-2	123 lm / W	169,90

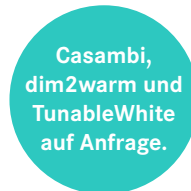

Diese Artikel unterliegen der Rabattgruppe 1.

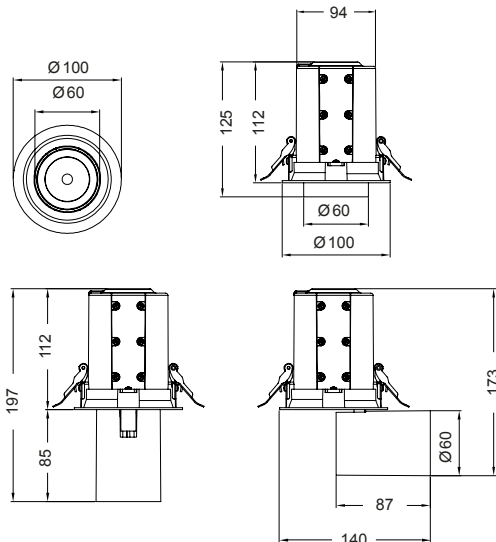

TRAXX MINI LED-Einbaustrahler

Leuchtmittel: LED, inkl. Converter für 230 V-Netzspannung,
 Leistung: 15 W, Ansteuerung: schaltbar, Material: Aluminium / Glas /
 Kunststoff, Lieferung: inkl. Betriebsgerät, schaltbar

Lebensdauer:
 L80/B50, 50.000 Std. (ta: +25 °C)

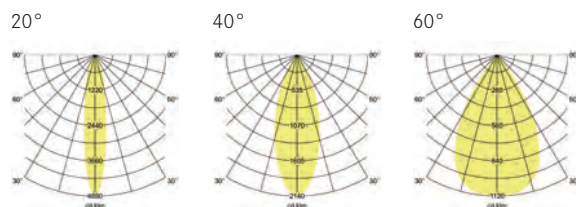

Artikel-Nr. struktursilber	Artikel-Nr. strukturweiß	Artikel-Nr. strukturschwarz	Abstrahlwinkel	Farbtemperatur	Lichtstrom	Farbwiedergabe	Ansteuerung	Systemeffizienz	Preis €
88742163	88742173	88742183	20°	3.000 K	1.817 lm	CRI > 90	schaltbar	121 lm / W	139,90
88742165	88742175	88742185	20°	3.500 K	1.800 lm	CRI > 90	schaltbar	120 lm / W	139,90
88742164	88742174	88742184	20°	4.000 K	1.800 lm	CRI > 90	schaltbar	120 lm / W	139,90
88742163DA	88742173DA	88742183DA	20°	3.000 K	1.817 lm	CRI > 90	DALI-2	121 lm / W	189,90
88742165DA	88742175DA	88742185DA	20°	3.500 K	1.800 lm	CRI > 90	DALI-2	120 lm / W	189,90
88742164DA	88742174DA	88742184DA	20°	4.000 K	1.800 lm	CRI > 90	DALI-2	120 lm / W	189,90
88744163	88744173	88744183	40°	3.000 K	1.859 lm	CRI > 90	schaltbar	124 lm / W	139,90
88744165	88744175	88744185	40°	3.500 K	1.827 lm	CRI > 90	schaltbar	122 lm / W	139,90
88744164	88744174	88744184	40°	4.000 K	1.819 lm	CRI > 90	schaltbar	122 lm / W	139,90
88744163DA	88744173DA	88744183DA	40°	3.000 K	1.859 lm	CRI > 90	DALI-2	124 lm / W	189,90
88744165DA	88744175DA	88744185DA	40°	3.500 K	1.827 lm	CRI > 90	DALI-2	122 lm / W	189,90
88744164DA	88744174DA	88744184DA	40°	4.000 K	1.819 lm	CRI > 90	DALI-2	122 lm / W	189,90
88746163	88746173	88746183	60°	3.000 K	1.874 lm	CRI > 90	schaltbar	125 lm / W	139,90
88746165	88746175	88746185	60°	3.500 K	1.800 lm	CRI > 90	schaltbar	120 lm / W	139,90
88746164	88746174	88746184	60°	4.000 K	1.813 lm	CRI > 90	schaltbar	121 lm / W	139,90
88746163DA	88746173DA	88746183DA	60°	3.000 K	1.874 lm	CRI > 90	DALI-2	125 lm / W	189,90
88746165DA	88746175DA	88746185DA	60°	3.500 K	1.800 lm	CRI > 90	DALI-2	120 lm / W	189,90
88746164DA	88746174DA	88746184DA	60°	4.000 K	1.813 lm	CRI > 90	DALI-2	121 lm / W	189,90



Diese Artikel unterliegen der Rabattgruppe 1.

Größenangaben in mm | Alle Preisangaben verstehen sich als unverbindliche Preisempfehlung (UVP) in Euro ohne MwSt. Irrtümer vorbehalten. | Bestellung erfolgt zu unseren ab der Seite 486 abgedruckten Allgemeinen Verkaufsbedingungen.

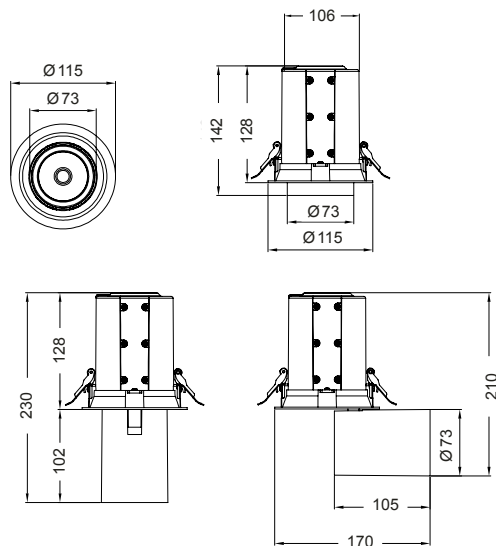

TRAXX MIDI LED-Einbaustrahler

Leuchtmittel: LED, inkl. Konverter für 230 V-Netzspannung,
 Leistung: 20 W, Ansteuerung: schaltbar, Material: Aluminium / Glas /
 Kunststoff, Lieferung: inkl. Betriebsgerät, schaltbar

Lebensdauer:
 L80/B50, 50.000 Std. (ta: +25 °C)

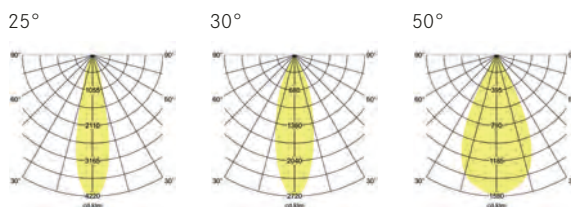

Artikel-Nr. struktursilber	Artikel-Nr. strukturweiß	Artikel-Nr. strukturschwarz	Abstrahlwinkel	Farbtemperatur	Lichtstrom	Farbwiedergabe	Ansteuerung	Systemeffizienz	Preis €
88752163	88752173	88752183	25°	3.000 K	2.404 lm	CRI > 90	schaltbar	120 lm / W	179,90
88752165	88752175	88752185	25°	3.500 K	2.692 lm	CRI > 90	schaltbar	135 lm / W	179,90
88752164	88752174	88752184	25°	4.000 K	2.681 lm	CRI > 90	schaltbar	134 lm / W	179,90
88752163DA	88752173DA	88752183DA	25°	3.000 K	2.404 lm	CRI > 90	DALI-2	120 lm / W	239,90
88752165DA	88752175DA	88752185DA	25°	3.500 K	2.692 lm	CRI > 90	DALI-2	135 lm / W	239,90
88752164DA	88752174DA	88752184DA	25°	4.000 K	2.681 lm	CRI > 90	DALI-2	134 lm / W	239,90
88753163	88753173	88753183	30°	3.000 K	2.513 lm	CRI > 90	schaltbar	126 lm / W	179,90
88753165	88753175	88753185	30°	3.500 K	2.553 lm	CRI > 90	schaltbar	128 lm / W	179,90
88753164	88753174	88753184	30°	4.000 K	2.553 lm	CRI > 90	schaltbar	128 lm / W	179,90
88753163DA	88753173DA	88753183DA	30°	3.000 K	2.513 lm	CRI > 90	DALI-2	126 lm / W	239,90
88753165DA	88753175DA	88753185DA	30°	3.500 K	2.553 lm	CRI > 90	DALI-2	128 lm / W	239,90
88753164DA	88753174DA	88753184DA	30°	4.000 K	2.553 lm	CRI > 90	DALI-2	128 lm / W	239,90
88755163	88755173	88755183	50°	3.000 K	2.714 lm	CRI > 90	schaltbar	136 lm / W	179,90
88755165	88755175	88755185	50°	3.500 K	2.724 lm	CRI > 90	schaltbar	136 lm / W	179,90
88755164	88755174	88755184	50°	4.000 K	2.708 lm	CRI > 90	schaltbar	135 lm / W	179,90
88755163DA	88755173DA	88755183DA	50°	3.000 K	2.714 lm	CRI > 90	DALI-2	136 lm / W	239,90
88755165DA	88755175DA	88755185DA	50°	3.500 K	2.724 lm	CRI > 90	DALI-2	136 lm / W	239,90
88755164DA	88755174DA	88755184DA	50°	4.000 K	2.708 lm	CRI > 90	DALI-2	135 lm / W	239,90



Diese Artikel unterliegen der Rabattgruppe 1.

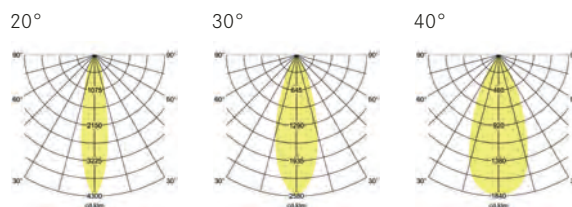
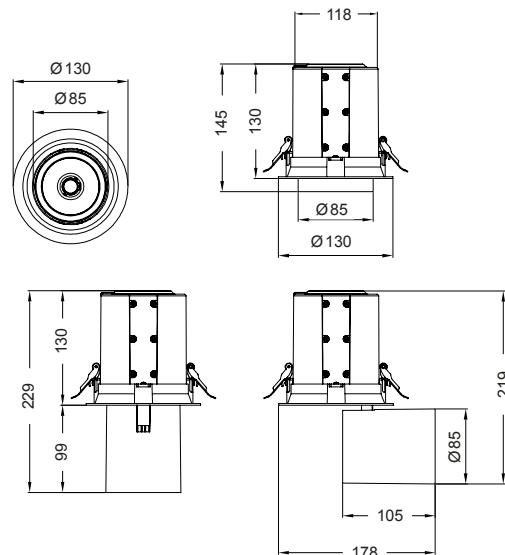

TRAXX MAXI LED-Einbaustrahler

Leuchtmittel: LED, inkl. Converter für 230 V-Netzspannung,
 Leistung: 27 W, Ansteuerung: schaltbar, Material: Aluminium / Glas /
 Kunststoff, Lieferung: inkl. Betriebsgerät, schaltbar

Lebensdauer:
 L80/B50, 50.000 Std. (ta: +25 °C)

Artikel-Nr. struktursilber	Artikel-Nr. strukturweiß	Artikel-Nr. strukturschwarz	Abstrahlwinkel	Farbtemperatur	Lichtstrom	Farbwiedergabe	Ansteuerung	Systemeffizienz	Preis €
88762163	88762173	88762183	20°	3.000 K	3.555 lm	CRI > 90	schaltbar	132 lm / W	199,90
88762165	88762175	88762185	20°	3.500 K	3.529 lm	CRI > 90	schaltbar	131 lm / W	199,90
88762164	88762174	88762184	20°	4.000 K	3.555 lm	CRI > 90	schaltbar	132 lm / W	199,90
88762163DA	88762173DA	88762183DA	20°	3.000 K	3.555 lm	CRI > 90	DALI-2	132 lm / W	259,90
88762165DA	88762175DA	88762185DA	20°	3.500 K	3.529 lm	CRI > 90	DALI-2	131 lm / W	259,90
88762164DA	88762174DA	88762184DA	20°	4.000 K	3.555 lm	CRI > 90	DALI-2	132 lm / W	259,90
88763163	88763173	88763183	30°	3.000 K	3.546 lm	CRI > 90	schaltbar	131 lm / W	199,90
88763165	88763175	88763185	30°	3.500 K	3.550 lm	CRI > 90	schaltbar	131 lm / W	199,90
88763164	88763174	88763184	30°	4.000 K	3.567 lm	CRI > 90	schaltbar	132 lm / W	199,90
88763163DA	88763173DA	88763183DA	30°	3.000 K	3.546 lm	CRI > 90	DALI-2	131 lm / W	259,90
88763165DA	88763175DA	88763185DA	30°	3.500 K	3.550 lm	CRI > 90	DALI-2	131 lm / W	259,90
88763164DA	88763174DA	88763184DA	30°	4.000 K	3.567 lm	CRI > 90	DALI-2	132 lm / W	259,90
88764163	88764173	88764183	40°	3.000 K	3.709 lm	CRI > 90	schaltbar	137 lm / W	199,90
88764165	88764175	88764185	40°	3.500 K	3.693 lm	CRI > 90	schaltbar	137 lm / W	199,90
88764164	88764174	88764184	40°	4.000 K	3.748 lm	CRI > 90	schaltbar	139 lm / W	199,90
88764163DA	88764173DA	88764183DA	40°	3.000 K	3.709 lm	CRI > 90	DALI-2	137 lm / W	259,90
88764165DA	88764175DA	88764185DA	40°	3.500 K	3.693 lm	CRI > 90	DALI-2	137 lm / W	259,90
88764164DA	88764174DA	88764184DA	40°	4.000 K	3.748 lm	CRI > 90	DALI-2	139 lm / W	259,90



Diese Artikel unterliegen der Rabattgruppe 1.

Größenangaben in mm | Alle Preisangaben verstehen sich als unverbindliche Preisempfehlung (UVP) in Euro ohne MwSt. Irrtümer vorbehalten. | Bestellung erfolgt zu unseren ab der Seite 486 abgedruckten Allgemeinen Verkaufsbedingungen.

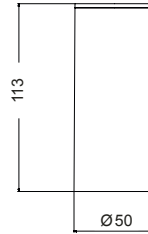

TRAXX MICRO LED-Anbaudownlight

Leuchtmittel: LED, inkl. Konverter für 230 V-Netzspannung,
 Leistung: 9 W, Ansteuerung: schaltbar, Material: Aluminium,
 Lieferung: inkl. Betriebsgerät, schaltbar

Lebensdauer:

L80/B50, 50.000 Std. (ta: +25 °C)

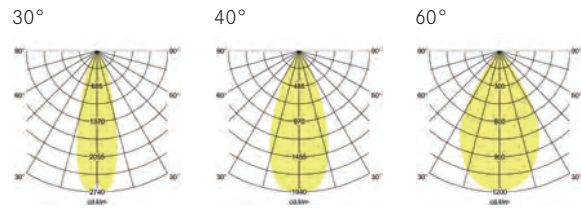

Artikel-Nr. struktursilber	Artikel-Nr. strukturweiß	Artikel-Nr. strukturschwarz	Abstrahlwinkel	Farbtemperatur	Lichtstrom	Farbwiedergabe	Ansteuerung	Systemeffizienz	Preis €
88813163	88813173	88813183	30°	3.000 K	1.081 lm	CRI > 90	schaltbar	120 lm / W	94,90
88813165	88813175	88813185	30°	3.500 K	1.093 lm	CRI > 90	schaltbar	121 lm / W	94,90
88813164	88813174	88813184	30°	4.000 K	1.100 lm	CRI > 90	schaltbar	122 lm / W	94,90
88814163	88814173	88814183	40°	3.000 K	1.080 lm	CRI > 90	schaltbar	120 lm / W	94,90
88814165	88814175	88814185	40°	3.500 K	1.085 lm	CRI > 90	schaltbar	120 lm / W	94,90
88814164	88814174	88814184	40°	4.000 K	1.093 lm	CRI > 90	schaltbar	121 lm / W	94,90
88816163	88816173	88816183	60°	3.000 K	1.092 lm	CRI > 90	schaltbar	121 lm / W	94,90
88816165	88816175	88816185	60°	3.500 K	1.099 lm	CRI > 90	schaltbar	122 lm / W	94,90
88816164	88816174	88816184	60°	4.000 K	1.107 lm	CRI > 90	schaltbar	123 lm / W	94,90



Diese Artikel unterliegen der Rabattgruppe 1.

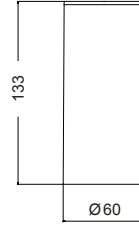

TRAXX MINI LED-Anbaudownlight

Leuchtmittel: LED, inkl. Konverter für 230 V-Netzspannung,
 Leistung: 14,5 W, Ansteuerung: schaltbar, Material: Aluminium,
 Lieferung: inkl. Betriebsgerät, schaltbar

Lebensdauer:
 L80/B50, 50.000 Std. (ta: +25 °C)

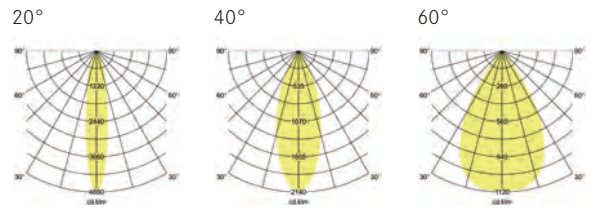

Artikel-Nr. struktursilber	Artikel-Nr. strukturweiß	Artikel-Nr. strukturschwarz	Abstrahlwinkel	Farbtemperatur	Lichtstrom	Farbwiedergabe	Ansteuerung	Systemeffizienz	Preis €
88822163	88822173	88822183	20°	3.000 K	1.791 lm	CRI > 90	schaltbar	124 lm / W	114,90
88822165	88822175	88822185	20°	3.500 K	1.785 lm	CRI > 90	schaltbar	123 lm / W	114,90
88822164	88822174	88822184	20°	4.000 K	1.770 lm	CRI > 90	schaltbar	122 lm / W	114,90
88824163	88824173	88824183	40°	3.000 K	1.846 lm	CRI > 90	schaltbar	127 lm / W	114,90
88824165	88824175	88824185	40°	3.500 K	1.811 lm	CRI > 90	schaltbar	125 lm / W	114,90
88824164	88824174	88824184	40°	4.000 K	1.822 lm	CRI > 90	schaltbar	126 lm / W	114,90
88826163	88826173	88826183	60°	3.000 K	1.858 lm	CRI > 90	schaltbar	128 lm / W	114,90
88826165	88826175	88826185	60°	3.500 K	1.833 lm	CRI > 90	schaltbar	126 lm / W	114,90
88826164	88826174	88826184	60°	4.000 K	1.854 lm	CRI > 90	schaltbar	128 lm / W	114,90



Diese Artikel unterliegen der Rabattgruppe 1.

Größenangaben in mm | Alle Preisangaben verstehen sich als unverbindliche Preisempfehlung (UVP) in Euro ohne MwSt. Irrtümer vorbehalten. | Bestellung erfolgt zu unseren ab der Seite 486 abgedruckten Allgemeinen Verkaufsbedingungen.

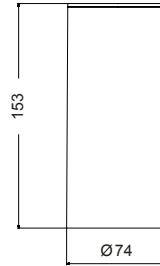

TRAXX MIDI LED-Anbaudownlight

Leuchtmittel: LED, inkl. Konverter für 230 V-Netzspannung,
 Leistung: 20 W, Ansteuerung: schaltbar, Material: Aluminium,
 Lieferung: inkl. Betriebsgerät, schaltbar

Lebensdauer:

L80/B50, 50.000 Std. (ta: +25 °C)

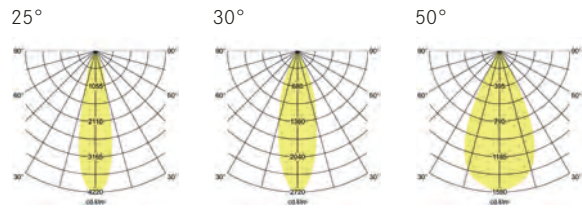

Artikel-Nr. struktursilber	Artikel-Nr. strukturweiß	Artikel-Nr. strukturschwarz	Abstrahlwinkel	Farbtemperatur	Lichtstrom	Farbwiedergabe	Ansteuerung	Systemeffizienz	Preis €
88832163	88832173	88832183	25°	3.000 K	2.595 lm	CRI > 90	schaltbar	130 lm / W	155,90
88832165	88832175	88832185	25°	3.500 K	2.558 lm	CRI > 90	schaltbar	128 lm / W	155,90
88832164	88832174	88832184	25°	4.000 K	2.614 lm	CRI > 90	schaltbar	131 lm / W	155,90
88833163	88833173	88833183	30°	3.000 K	2.408 lm	CRI > 90	schaltbar	120 lm / W	155,90
88833165	88833175	88833185	30°	3.500 K	2.400 lm	CRI > 90	schaltbar	120 lm / W	155,90
88833164	88833174	88833184	30°	4.000 K	2.430 lm	CRI > 90	schaltbar	122 lm / W	155,90
88835163	88835173	88835183	50°	3.000 K	2.550 lm	CRI > 90	schaltbar	128 lm / W	155,90
88835165	88835175	88835185	50°	3.500 K	2.565 lm	CRI > 90	schaltbar	128 lm / W	155,90
88835164	88835174	88835184	50°	4.000 K	2.664 lm	CRI > 90	schaltbar	133 lm / W	155,90



Diese Artikel unterliegen der Rabattgruppe 1.

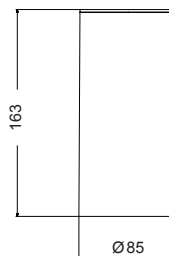

TRAXX MAXI LED-Anbaudownlight

Leuchtmittel: LED, inkl. Konverter für 230 V-Netzspannung,
 Leistung: 28 W, Ansteuerung: schaltbar, Material: Aluminium,
 Lieferung: inkl. Betriebsgerät, schaltbar

Lebensdauer:
 L80/B50, 50.000 Std. (ta: +25 °C)

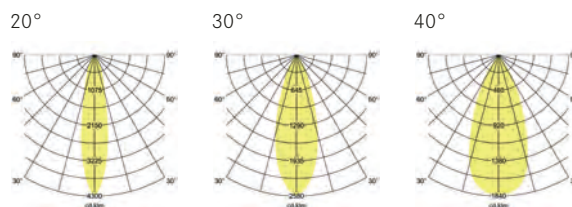

Artikel-Nr. struktursilber	Artikel-Nr. strukturweiß	Artikel-Nr. strukturschwarz	Abstrahlwinkel	Farbtemperatur	Lichtstrom	Farbwiedergabe	Ansteuerung	Systemeffizienz	Preis €
88842163	88842173	88842183	20°	3.000 K	3.545 lm	CRI > 90	schaltbar	127 lm / W	172,90
88842165	88842175	88842185	20°	3.500 K	3.516 lm	CRI > 90	schaltbar	126 lm / W	172,90
88842164	88842174	88842184	20°	4.000 K	3.589 lm	CRI > 90	schaltbar	128 lm / W	172,90
88842163DA	88842173DA	88842183DA	20°	3.000 K	3.545 lm	CRI > 90	DALI-2	127 lm / W	219,90
88842165DA	88842175DA	88842185DA	20°	3.500 K	3.516 lm	CRI > 90	DALI-2	126 lm / W	219,90
88842164DA	88842174DA	88842184DA	20°	4.000 K	3.589 lm	CRI > 90	DALI-2	128 lm / W	219,90
88843163	88843173	88843183	30°	3.000 K	3.559 lm	CRI > 90	schaltbar	127 lm / W	172,90
88843165	88843175	88843185	30°	3.500 K	3.544 lm	CRI > 90	schaltbar	127 lm / W	172,90
88843164	88843174	88843184	30°	4.000 K	3.590 lm	CRI > 90	schaltbar	128 lm / W	172,90
88843163DA	88843173DA	88843183DA	30°	3.000 K	3.559 lm	CRI > 90	DALI-2	127 lm / W	219,90
88843165DA	88843175DA	88843185DA	30°	3.500 K	3.544 lm	CRI > 90	DALI-2	127 lm / W	219,90
88843164DA	88843174DA	88843184DA	30°	4.000 K	3.590 lm	CRI > 90	DALI-2	128 lm / W	219,90
88844163	88844173	88844183	40°	3.000 K	3.710 lm	CRI > 90	schaltbar	132 lm / W	172,90
88844165	88844175	88844185	40°	3.500 K	3.738 lm	CRI > 90	schaltbar	134 lm / W	172,90
88844164	88844174	88844184	40°	4.000 K	3.711 lm	CRI > 90	schaltbar	133 lm / W	172,90
88844163DA	88844173DA	88844183DA	40°	3.000 K	3.710 lm	CRI > 90	DALI-2	132 lm / W	219,90
88844165DA	88844175DA	88844185DA	40°	3.500 K	3.738 lm	CRI > 90	DALI-2	134 lm / W	219,90
88844164DA	88844174DA	88844184DA	40°	4.000 K	3.711 lm	CRI > 90	DALI-2	133 lm / W	219,90



Diese Artikel unterliegen der Rabattgruppe 1.

Größenangaben in mm | Alle Preisangaben verstehen sich als unverbindliche Preisempfehlung (UVP) in Euro ohne MwSt. Irrtümer vorbehalten. | Bestellung erfolgt zu unseren ab der Seite 486 abgedruckten Allgemeinen Verkaufsbedingungen.

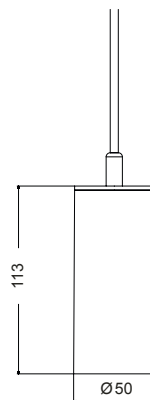

TRAXX MICRO LED-Pendelleuchte

Leuchtmittel: LED, inkl. Konverter für 230 V-Netzspannung,
 Leistung: 9 W, Ansteuerung: schaltbar, Material: Aluminium / Glas /
 Kunststoff, Lieferung: inkl. Betriebsgerät, schaltbar, Pendellänge 1.500 mm

Lebensdauer:

L80/B50, 50.000 Std. (ta: +25 °C)

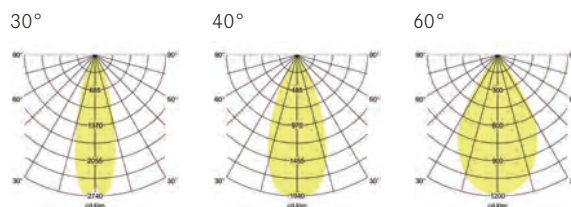

Artikel-Nr. struktursilber	Artikel-Nr. strukturweiß	Artikel-Nr. strukturschwarz	Abstrahlwinkel	Farbtemperatur	Lichtstrom	Farbwiedergabe	Ansteuerung	Systemeffizienz	Preis €
88853163	88853173	88853183	30°	3.000 K	1.081 lm	CRI > 90	schaltbar	120 lm / W	114,90
88853165	88853175	88853185	30°	3.500 K	1.093 lm	CRI > 90	schaltbar	121 lm / W	114,90
88853164	88853174	88853184	30°	4.000 K	1.101 lm	CRI > 90	schaltbar	122 lm / W	114,90
88854163	88854173	88854183	40°	3.000 K	1.080 lm	CRI > 90	schaltbar	120 lm / W	114,90
88854165	88854175	88854185	40°	3.500 K	1.085 lm	CRI > 90	schaltbar	121 lm / W	114,90
88854164	88854174	88854184	40°	4.000 K	1.093 lm	CRI > 90	schaltbar	121 lm / W	114,90
88856163	88856173	88856183	60°	3.000 K	1.092 lm	CRI > 90	schaltbar	121 lm / W	114,90
88856165	88856175	88856185	60°	3.500 K	1.099 lm	CRI > 90	schaltbar	122 lm / W	114,90
88856164	88856174	88856184	60°	4.000 K	1.107 lm	CRI > 90	schaltbar	123 lm / W	114,90



Diese Artikel unterliegen der Rabattgruppe 1.

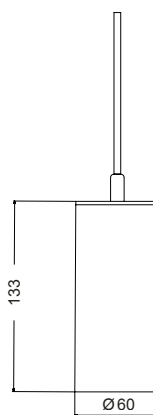

TRAXX MINI LED-Pendelleuchte

Leuchtmittel: LED, inkl. Konverter für 230 V-Netzspannung,
 Leistung: 14,5 W, Ansteuerung: schaltbar, Material: Aluminium / Glas /
 Kunststoff, Lieferung: inkl. Betriebsgerät, schaltbar, Pendellänge 1.500 mm

Lebensdauer:
 L80/B50, 50.000 Std. (ta: +25 °C)

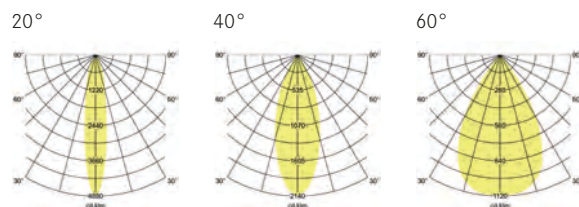

Artikel-Nr. struktursilber	Artikel-Nr. strukturweiß	Artikel-Nr. strukturschwarz	Abstrahl- winkel	Farbtem- peratur	Lichtstrom	Farbwiedergabe	Ansteuerung	System- effizienz	Preis €
88862163	88862173	88862183	20°	3.000 K	1.791 lm	CRI > 90	schaltbar	124 lm / W	135,90
88862165	88862175	88862185	20°	3.500 K	1.785 lm	CRI > 90	schaltbar	123 lm / W	135,90
88862164	88862174	88862184	20°	4.000 K	1.770 lm	CRI > 90	schaltbar	122 lm / W	135,90
88864163	88864173	88864183	40°	3.000 K	1.846 lm	CRI > 90	schaltbar	127 lm / W	135,90
88864165	88864175	88864185	40°	3.500 K	1.811 lm	CRI > 90	schaltbar	125 lm / W	135,90
88864164	88864174	88864184	40°	4.000 K	1.822 lm	CRI > 90	schaltbar	126 lm / W	135,90
88866163	88866173	88866183	60°	3.000 K	1.858 lm	CRI > 90	schaltbar	128 lm / W	135,90
88866165	88866175	88866185	60°	3.500 K	1.833 lm	CRI > 90	schaltbar	126 lm / W	135,90
88866164	88866174	88866184	60°	4.000 K	1.854 lm	CRI > 90	schaltbar	128 lm / W	135,90



Diese Artikel unterliegen der Rabattgruppe 1.

Größenangaben in mm | Alle Preisangaben verstehen sich als unverbindliche Preisempfehlung (UVP) in Euro ohne MwSt.
 Irrtümer vorbehalten. | Bestellung erfolgt zu unseren ab der Seite 486 abgedruckten Allgemeinen Verkaufsbedingungen.

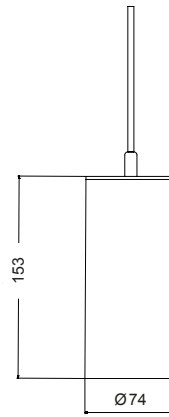

TRAXX MIDI LED-Pendelleuchte

Leuchtmittel: LED, inkl. Konverter für 230 V-Netzspannung,
 Leistung: 20 W, Ansteuerung: schaltbar, Material: Aluminium / Glas /
 Kunststoff, Lieferung: inkl. Betriebsgerät, schaltbar, Pendellänge 1.500 mm

Lebensdauer:
 L80/B50, 50.000 Std. (ta: +25 °C)

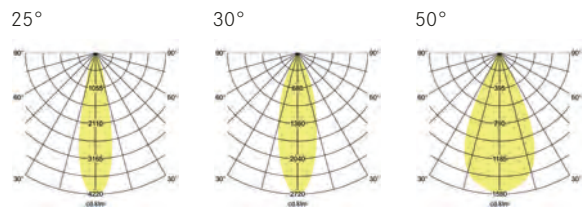

Artikel-Nr. struktursilber	Artikel-Nr. strukturweiß	Artikel-Nr. strukturschwarz	Abstrahlwinkel	Farbtemperatur	Lichtstrom	Farbwiedergabe	Ansteuerung	Systemeffizienz	Preis €
88872163	88872173	88872183	25°	3.000 K	2.595 lm	CRI > 90	schaltbar	130 lm / W	175,90
88872165	88872175	88872185	25°	3.500 K	2.558 lm	CRI > 90	schaltbar	128 lm / W	175,90
88872164	88872174	88872184	25°	4.000 K	2.614 lm	CRI > 90	schaltbar	131 lm / W	175,90
88873163	88873173	88873183	30°	3.000 K	2.408 lm	CRI > 90	schaltbar	120 lm / W	175,90
88873165	88873175	88873185	30°	3.500 K	2.400 lm	CRI > 90	schaltbar	120 lm / W	175,90
88873164	88873174	88873184	30°	4.000 K	2.430 lm	CRI > 90	schaltbar	122 lm / W	175,90
88875163	88875173	88875183	50°	3.000 K	2.550 lm	CRI > 90	schaltbar	128 lm / W	175,90
88875165	88875175	88875185	50°	3.500 K	2.565 lm	CRI > 90	schaltbar	128 lm / W	175,90
88875164	88875174	88875184	50°	4.000 K	2.664 lm	CRI > 90	schaltbar	133 lm / W	175,90



Diese Artikel unterliegen der Rabattgruppe 1.

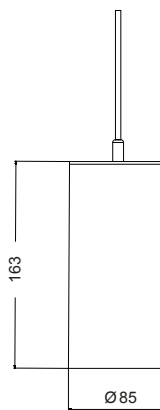

TRAXX MAXI LED-Pendelleuchte

Leuchtmittel: LED, inkl. Konverter für 230 V-Netzspannung,
 Leistung: 28 W, Ansteuerung: schaltbar, Material: Aluminium / Glas /
 Kunststoff, Lieferung: inkl. Betriebsgerät, schaltbar, Pendellänge 1.500 mm

Lebensdauer:
 L80/B50, 50.000 Std. (ta: +25 °C)

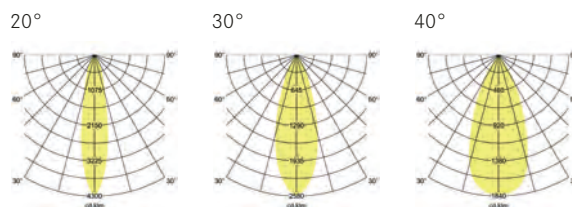

Artikel-Nr. struktursilber	Artikel-Nr. strukturweiß	Artikel-Nr. strukturschwarz	Abstrahl- winkel	Farbtem- peratur	Lichtstrom	Farbwiedergabe	Ansteuerung	System- effizienz	Preis €
88882163	88882173	88882183	20°	3.000 K	3.545 lm	CRI > 90	schaltbar	127 lm / W	193,90
88882165	88882175	88882185	20°	3.500 K	3.516 lm	CRI > 90	schaltbar	126 lm / W	193,90
88882164	88882174	88882184	20°	4.000 K	3.589 lm	CRI > 90	schaltbar	128 lm / W	193,90
88882163DA	88882173DA	88882183DA	20°	3.000 K	3.545 lm	CRI > 90	DALI-2	127 lm / W	239,90
88882165DA	88882175DA	88882185DA	20°	3.500 K	3.516 lm	CRI > 90	DALI-2	126 lm / W	239,90
88882164DA	88882174DA	88882184DA	20°	4.000 K	3.589 lm	CRI > 90	DALI-2	128 lm / W	239,90
88883163	88883173	88883183	30°	3.000 K	3.559 lm	CRI > 90	schaltbar	127 lm / W	193,90
88883165	88883175	88883185	30°	3.500 K	3.543 lm	CRI > 90	schaltbar	127 lm / W	193,90
88883164	88883174	88883184	30°	4.000 K	3.590 lm	CRI > 90	schaltbar	128 lm / W	193,90
88883163DA	88883173DA	88883183DA	30°	3.000 K	3.559 lm	CRI > 90	DALI-2	127 lm / W	239,90
88883165DA	88883175DA	88883185DA	30°	3.500 K	3.543 lm	CRI > 90	DALI-2	127 lm / W	239,90
88883164DA	88883174DA	88883184DA	30°	4.000 K	3.590 lm	CRI > 90	DALI-2	128 lm / W	239,90
88884163	88884173	88884183	40°	3.000 K	3.710 lm	CRI > 90	schaltbar	132 lm / W	193,90
88884165	88884175	88884185	40°	3.500 K	3.738 lm	CRI > 90	schaltbar	134 lm / W	193,90
88884164	88884174	88884184	40°	4.000 K	3.711 lm	CRI > 90	schaltbar	133 lm / W	193,90
88884163DA	88884173DA	88884183DA	40°	3.000 K	3.710 lm	CRI > 90	DALI-2	132 lm / W	239,90
88884165DA	88884175DA	88884185DA	40°	3.500 K	3.738 lm	CRI > 90	DALI-2	134 lm / W	239,90
88884164DA	88884174DA	88884184DA	40°	4.000 K	3.711 lm	CRI > 90	DALI-2	133 lm / W	239,90



Diese Artikel unterliegen der Rabattgruppe 1.

Größenangaben in mm | Alle Preisangaben verstehen sich als unverbindliche Preisempfehlung (UVP) in Euro ohne MwSt.
 Irrtümer vorbehalten. | Bestellung erfolgt zu unseren ab der Seite 486 abgedruckten Allgemeinen Verkaufsbedingungen.

LED-LICHT
FÖRDERUNG

BEG



Lichtstrom bis zu 5.459 lm
(Größe Maxi, 4.000 K)

Flexibel ein- und ausschwenkbar.



ARTEMIS

LED-Deckeneinbaurichtstrahler.

Innovativer Schwenkmechanismus zur gezielten Ausleuchtung.

Der leistungsstarke und zugleich effiziente ARTEMIS Einbaurichtstrahler punktet mit vier Einbaugrößen und ist flexibel ein- und ausschwenkbar. Zudem ist er in drei bis maximal 5 Abstrahlwinkeln in drei Farbtemperaturen und einer hohen Farbwiedergabe (CRI > 90) verfügbar, somit ist dieser Strahler ein absoluter Allrounder für nahezu jede Anwendung.

Produktvorteile:

- 5 Jahre Brumberg-Lichtgarantie.
- Lange Lebensdauer: L80B50 > 50.000 h bei 25 °C.
- Hohe Lichtausbeute: bis zu 138 lm per Watt.
- Vier Größen in bis zu fünf Abstrahlwinkeln auswählbar.

Schnellkonfigurationstabelle:

schaltbar								
	Abstrahlwinkel		Farbe			Farbtemperatur		
			struktursilber	strukturweiß	strukturschwarz	3.000 K	3.500 K	4.000 K
Micro 15 W	24°	88242	16	17	18	3	5	4
	40°	88244	16	17	18	3	5	4
	60°	88246	16	17	18	3	5	4
Mini 27 W	20°	88252	16	17	18	3	5	4
	30°	88253	16	17	18	3	5	4
	40°	88254	16	17	18	3	5	4
	60°	88256	16	17	18	3	5	4
Midi 31,5 W	25°	88262	16	17	18	3	5	4
	37°	88263	16	17	18	3	5	4
	60°	88266	16	17	18	3	5	4
Maxi 41,5 W	12°	88271	16	17	18	3	5	4
	20°	88272	16	17	18	3	5	4
	30°	88273	16	17	18	3	5	4
	40°	88274	16	17	18	3	5	4
	60°	88276	16	17	18	3	5	4

1

2

3

4

Beispiel: Größe Maxi mit Abstrahlwinkel 40° in strukturschwarz mit 4.000 K = Art. Nr.: 88274184.

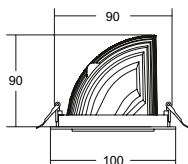

ARTEMIS MICRO LED-Einbaurichtstrahler

Leuchtmittel: LED, Farbwiedergabe: CRI > 90, Leistung: 15 W, dreh- und schwenkbar, Ansteuerung: schaltbar, Material: Aluminium / Glas / Kunststoff, inkl. Konverter für 230 V-Netzspannung, schaltbar

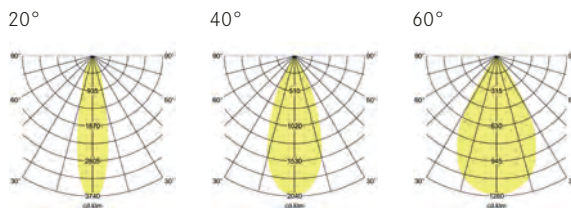

Artikel-Nr. struktursilber	Artikel-Nr. strukturweiß	Artikel-Nr. strukturschwarz	Abstrahlwinkel	Farbwiedergabe	Farbtemperatur	Lichtstrom	Systemeffizienz	Preis €
88242163	88242173	88242183	20°	CRI > 90	3.000 K	1.806 lm	120 lm / W	109,90
88242165	88242175	88242185	20°	CRI > 90	3.500 K	1.800 lm	120 lm / W	109,90
88242164	88242174	88242184	20°	CRI > 90	4.000 K	1.800 lm	120 lm / W	109,90
88244163	88244173	88244183	40°	CRI > 90	3.000 K	1.820 lm	121 lm / W	109,90
88244165	88244175	88244185	40°	CRI > 90	3.500 K	1.800 lm	120 lm / W	109,90
88244164	88244174	88244184	40°	CRI > 90	4.000 K	1.800 lm	120 lm / W	109,90
88246163	88246173	88246183	60°	CRI > 90	3.000 K	1.800 lm	120 lm / W	109,90
88246165	88246175	88246185	60°	CRI > 90	3.500 K	1.800 lm	120 lm / W	109,90
88246164	88246174	88246184	60°	CRI > 90	4.000 K	1.800 lm	120 lm / W	109,90



Diese Artikel unterliegen der Rabattgruppe 1.



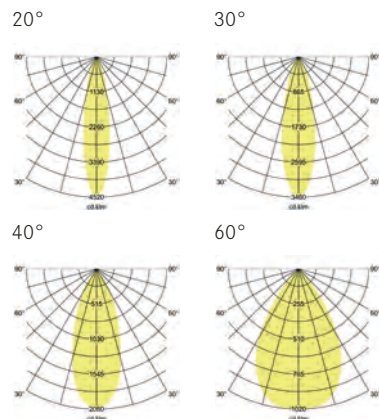
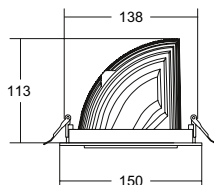

ARTEMIS MINI LED-Einbaurichtstrahler

Leuchtmittel: LED, Farbwiedergabe: CRI > 90, Leistung: 27 W, dreh- und schwenkbar, Ansteuerung: schaltbar, Material: Aluminium / Glas / Kunststoff, inkl. Konverter für 230 V-Netzspannung, schaltbar

Artikel-Nr. struktursilber	Artikel-Nr. strukturweiß	Artikel-Nr. strukturschwarz	Abstrahlwinkel	Farbwiedergabe	Farbtemperatur	Lichtstrom	Systemeffizienz	Preis €
88252163	88252173	88252183	20°	CRI > 90	3.000 K	3.719 lm	138 lm / W	129,90
88252165	88252175	88252185	20°	CRI > 90	3.500 K	3.681 lm	136 lm / W	129,90
88252164	88252174	88252184	20°	CRI > 90	4.000 K	3.733 lm	138 lm / W	129,90
88253163	88253173	88253183	30°	CRI > 90	3.000 K	3.571 lm	132 lm / W	129,90
88253165	88253175	88253185	30°	CRI > 90	3.500 K	3.592 lm	133 lm / W	129,90
88253164	88253174	88253184	30°	CRI > 90	4.000 K	3.690 lm	137 lm / W	129,90
88254163	88254173	88254183	40°	CRI > 90	3.000 K	3.719 lm	138 lm / W	129,90
88254165	88254175	88254185	40°	CRI > 90	3.500 K	3.698 lm	137 lm / W	129,90
88254164	88254174	88254184	40°	CRI > 90	4.000 K	3.752 lm	139 lm / W	129,90
88256163	88256173	88256183	60°	CRI > 90	3.000 K	3.519 lm	130 lm / W	129,90
88256165	88256175	88256185	60°	CRI > 90	3.500 K	3.467 lm	128 lm / W	129,90
88256164	88256174	88256184	60°	CRI > 90	4.000 K	3.521 lm	130 lm / W	129,90



Diese Artikel unterliegen der Rabattgruppe 1.



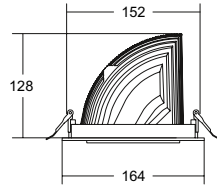

ARTEMIS MIDI LED-Einbaurichtstrahler

Leuchtmittel: LED, Farbwiedergabe: CRI > 90, Leistung: 31,5 W, dreh- und schwenkbar, Ansteuerung: schaltbar, Material: Aluminium / Glas / Kunststoff, inkl. Konverter für 230 V-Netzspannung, schaltbar

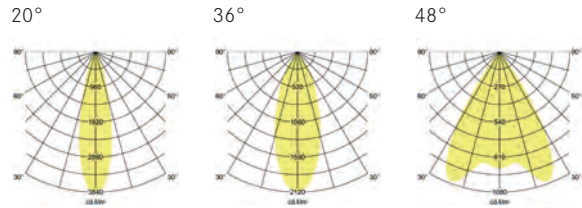

Artikel-Nr. struktursilber	Artikel-Nr. strukturweiß	Artikel-Nr. strukturschwarz	Abstrahlwinkel	Farbwiedergabe	Farbtemperatur	Lichtstrom	Systemeffizienz	Preis €
88262163	88262173	88262183	25°	CRI > 90	3.000 K	3.849 lm	122 lm / W	149,90
88262165	88262175	88262185	25°	CRI > 90	3.500 K	3.815 lm	121 lm / W	149,90
88262164	88262174	88262184	25°	CRI > 90	4.000 K	3.851 lm	122 lm / W	149,90
88263163	88263173	88263183	37°	CRI > 90	3.000 K	3.960 lm	126 lm / W	149,90
88263165	88263175	88263185	37°	CRI > 90	3.500 K	3.924 lm	125 lm / W	149,90
88263164	88263174	88263184	37°	CRI > 90	4.000 K	3.962 lm	126 lm / W	149,90
88266163	88266173	88266183	60°	CRI > 90	3.000 K	3.933 lm	125 lm / W	149,90
88266165	88266175	88266185	60°	CRI > 90	3.500 K	3.861 lm	123 lm / W	149,90
88266164	88266174	88266184	60°	CRI > 90	4.000 K	3.880 lm	123 lm / W	149,90



Diese Artikel unterliegen der Rabattgruppe 1.



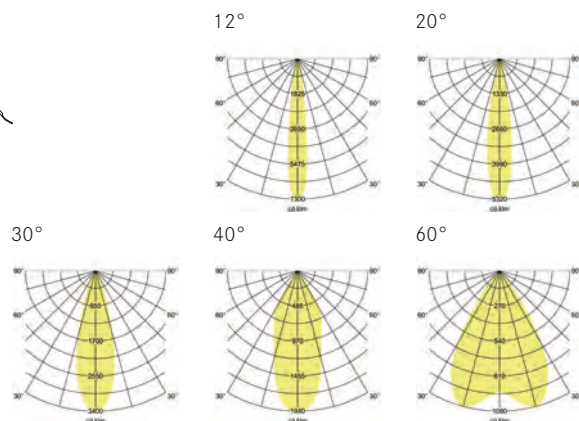
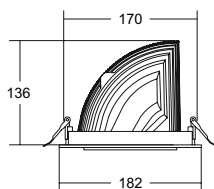

ARTEMIS MAXI LED-Einbaurichtstrahler

Leuchtmittel: LED, Farbwiedergabe: CRI > 90, Leistung: 41,5 W, dreh- und schwenkbar, Ansteuerung: schaltbar, Material: Aluminium / Glas / Kunststoff, inkl. Konverter für 230 V-Netzspannung, schaltbar

Artikel-Nr. struktursilber	Artikel-Nr. strukturweiß	Artikel-Nr. strukturschwarz	Abstrahlwinkel	Farbwiedergabe	Farbtemperatur	Lichtstrom	Systemeffizienz	Preis €
88271163	88271173	88271183	12°	CRI > 90	3.000 K	5.174 lm	125 lm / W	169,90
88271165	88271175	88271185	12°	CRI > 90	3.500 K	5.279 lm	127 lm / W	169,90
88271164	88271174	88271184	12°	CRI > 90	4.000 K	5.139 lm	124 lm / W	169,90
88272163	88272173	88272183	20°	CRI > 90	3.000 K	5.243 lm	126 lm / W	169,90
88272165	88272175	88272185	20°	CRI > 90	3.500 K	5.291 lm	127 lm / W	169,90
88272164	88272174	88272184	20°	CRI > 90	4.000 K	5.199 lm	125 lm / W	169,90
88273163	88273173	88273183	30°	CRI > 90	3.000 K	5.316 lm	128 lm / W	169,90
88273165	88273175	88273185	30°	CRI > 90	3.500 K	5.346 lm	129 lm / W	169,90
88273164	88273174	88273184	30°	CRI > 90	4.000 K	5.259 lm	127 lm / W	169,90
88274163	88274173	88274183	40°	CRI > 90	3.000 K	5.264 lm	127 lm / W	169,90
88274165	88274175	88274185	40°	CRI > 90	3.500 K	5.264 lm	127 lm / W	169,90
88274164	88274174	88274184	40°	CRI > 90	4.000 K	5.180 lm	125 lm / W	169,90
88276163	88276173	88276183	60°	CRI > 90	3.000 K	5.459 lm	132 lm / W	169,90
88276165	88276175	88276185	60°	CRI > 90	3.500 K	5.420 lm	131 lm / W	169,90
88276164	88276174	88276184	60°	CRI > 90	4.000 K	5.343 lm	129 lm / W	169,90



Diese Artikel unterliegen der Rabattgruppe 1.

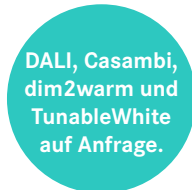



RETAIL ONE**LED-Schienenstrahler.**

Hohe Systemeffizienz für eine gezielte Produktpräsentation.

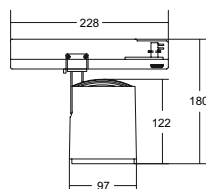
**RETAIL ONE LED-Schienenstrahler**

NEU

Leuchtmittel: LED, Eingangsspannung: 220-240 V AC, 50-60 Hz, Leistung: 33,5 W, Abstrahlwinkel: 40°, Material: Aluminium, Lieferung: inkl. Betriebsgerät, schaltbar

Lebensdauer:

L80/B50, 50.000 Std. (ta: +25 °C)

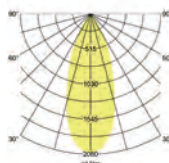

Artikel-Nr.	Farbe	Lichtstrom	Farbtemperatur	Farbwiedergabe	Systemeffizienz	Preis €
88184163	struktursilber	4.332 lm	3.000 K	CRI > 90	129 lm / W	129,90
88184165	struktursilber	4.319 lm	3.500 K	CRI > 90	129 lm / W	129,90
88184164	struktursilber	4.269 lm	4.000 K	CRI > 90	127 lm / W	129,90
88184173	strukturweiß	4.332 lm	3.000 K	CRI > 90	129 lm / W	129,90
88184175	strukturweiß	4.319 lm	3.500 K	CRI > 90	129 lm / W	129,90
88184174	strukturweiß	4.269 lm	4.000 K	CRI > 90	127 lm / W	129,90
88184183	strukturschwarz	4.332 lm	3.000 K	CRI > 90	129 lm / W	129,90
88184185	strukturschwarz	4.319 lm	3.500 K	CRI > 90	129 lm / W	129,90
88184184	strukturschwarz	4.269 lm	4.000 K	CRI > 90	127 lm / W	129,90

Weitere Abstrahlwinkel auf Anfrage.



Diese Artikel unterliegen der Rabattgruppe 1.

LED-LICHT
FÖRDERUNG**BEG**

**DALI, Casambi,
dim2warm und
TunableWhite
auf Anfrage.**



Alle passenden Stromschienen
finden Sie auf unserer Webseite.



03

Bürostehleuchten.

Beleuchtung für den Arbeitsplatz.
Individuell. Nachhaltig. Effizient.



SO SEHEN SIEGER AUS: GERMAN DESIGN AWARD 2024.

Der German Design Award ist der Premiumpreis des Rat für Formgebung. Mit seinem weltweiten Spektrum und seiner internationalen Strahlkraft zählt er branchenübergreifend zu den angesehensten Awards der Designlandschaft. Seit 2012 identifiziert der German Design Award maßgebliche Gestaltungstrends, präsentiert sie einer breiten Öffentlichkeit und zeichnet sie aus.



GERMAN
DESIGN
AWARD
WINNER
2024

Winner MELODY.

Unsere LED-Stehleuchte MELODY wurde beim German Design Award 2024 mit der Auszeichnung WINNER gekürt. MELODY zeichnet sich durch ihr geradliniges Design aus und ist ein absoluter Hingucker in modernen und klassischen Büros. Sie verbindet Individualität und Flexibilität, begleitet den eigenen Arbeitsrhythmus und

bietet das passende Licht für jede Situation – immer im Einklang mit dem eigenen Workflow. Zukunftsfähige Beleuchtung ist nicht nur adaptiv, sie ist auch nachhaltig, langlebig und individuell. Ihre herausragende Materialqualität „Made in Germany“ macht MELODY zu einer besonders hochwertigen und beständigen Leuchte.

MELODY.

MY
EFFICIENT
LIGHT
ON
DEMAND

Jeder Mensch folgt im Leben seinem ganz eigenen Rhythmus – auch im Arbeitsalltag. Um diesen unterschiedlichen Rhythmen Raum zu geben, haben neue Arbeitsformen die klassischen abgelöst.

Unumgänglich für ein modernes Arbeitsumfeld ist die Beleuchtung, die eigene Prozesse mit perfekt abgestimmtem Licht harmonisch unterstützt. Die Individualität und Flexibilität bietet. Die (melodisch) den eigenen Arbeitsrhythmus begleitet, abgestimmt erhellt und sich im Einklang mit dem eigenen Workflow verändern lässt.

Das ist **MELODY** –
my efficient light on demand – year round.

Produktvorteile:

- Nanoprismatische Optik für geringe Blendung UGR < 19.
- Farbwiedergabe von CRI > 90.
- Von 1 bis 4 Kopf individualisierbar.
- Über Casambi steuerbar.
- Direkt / indirekt getrennt steuerbar.
- Hohe Effizienz mit 126 lm/W.
- Lebensdauer > 50.000 bei ta 25 °C, L90B10.
- Präsenzmelder am Leuchtenkopf.
- **Leuchtdichte < 3000 cd / m²**

Der Award.

Die Stiftung Rat für Formgebung agiert seit 1953 als weltweit führende Institution für Kommunikation und Wissenstransfer im Bereich Design, Marke und Innovation. Mit internationalen Angeboten, Talentförderungen und Mitgliedschaften ist sie Teil der globalen Design-Community und trägt seit jeher dazu bei, Austausch und Netzwerke weltweit zu etablieren.

Durch Events, Kongresse, Wettbewerbe, Jurysitzungen und Expertenkreise vernetzt die Stiftung Rat für Formgebung ihre Mitglieder und zahlreiche weitere internationale Design und Markenexpert*innen, fördert den Diskurs und liefert wichtige Impulse für die globale Wirtschaft. Ihrem Mitgliederkreis gehören aktuell mehr als 330 Unternehmen an.

light follows rhythm



Präzise Stimmung für den Arbeitsplatz

MELODY bietet maximale Individualität. Jeder Nutzer kann je nach Arbeitssituation seine optimale Lichtstimmung einstellen. Ob sanftes Licht für den Videocall oder viel Licht für ein konzentriertes Brainstorming – mit MELODY genießen Sie immer perfekte Lichtbedingungen.

Dabei ist es egal, ob allein oder in der Gruppe gearbeitet wird. MELODY lässt sich ganz individuell steuern und bietet das passende Licht für jedes Bedürfnis und jeden Biorhythmus.

Das sorgt für Wohlbefinden, schafft Effizienz und macht dank der intuitiven Bedienung den Arbeitsalltag noch smarter. Sogar der direkte und indirekte Lichtanteil lässt sich getrennt dimmen und steuern – perfekt für die Arbeit am Bildschirm.

Außerdem passt sich MELODY automatisch an das Umgebungslicht an – für eine maximal präzise Lichteinstellung, die sich ausschließlich an den Bedürfnissen des Menschen orientiert.

Schnellkonfigurationstabelle:

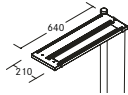
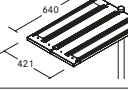
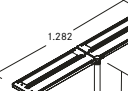
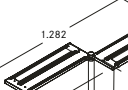
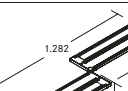
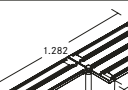
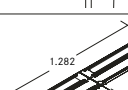
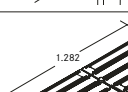
Skizze				schaltbar				MS = Mit Sensor	ST = Sensor + Taster	AI = Sensor + Taster + App
				Farbe			Farbtem- peratur			
				strukturweiß	strukturschwarz	struktursilber				
	1-Kopf	60 W	77411	17	18	69	4	MS	ST	AI
	2-Kopf parallel	120 W	77412	17	18	69	4	MS	ST	AI
	2-Kopf linear		77422	17	18	69	4	MS	ST	AI
	2-Kopf diagonal links		77432	17	18	69	4	MS	ST	AI
	2-Kopf diagonal rechts		77442	17	18	69	4	MS	ST	AI
	3-Kopf rechts	180 W	77413	17	18	69	4	MS	ST	AI
	3-Kopf links		77423	17	18	69	4	MS	ST	AI
	4-Kopf	240 W	77414	17	18	69	4	MS	ST	AI
	1		2	3			4	5		

Beispiel:

2-Kopf Linear-Variante in struktursilber mit 4.000 K mit Sensor & Taster = Art. Nr.: 77422 69 4 ST

light to handle



Je nach bestellter Ausführung mit

- Helligkeits- und Präsenzmelder
- Helligkeits- und Präsenzmelder + manuelle Steuerung über beleuchteten Touch-Sensor
- APP Steuerung + Helligkeits- und Präsenzmelder + manuelle Steuerung über beleuchteten Touch-Sensor
- EnOcean Taster (nicht in Lieferumfang enthalten)

Lichtsteuerung im Handumdrehen.

MELODY sorgt für maximalen Komfort – auch bei der Bedienung. Dafür stehen vier verschiedene Bedienkonzepte zur Auswahl, die eine einfache und optimale Lichtsteuerung ermöglichen – passend für jede individuelle Anforderung.

1. Taster am Leuchtenkopf

Mit der manuellen Steuerung bedienen Sie MELODY klassisch über einen Schalter am Leuchtenkopf. Die Lichtintensität kann für die jeweilige Lichtsituation direkt/indirekt eingestellt werden. Dabei ermöglicht die Booster-Funktion eine manuelle Übersteuerung der Leuchte bei erhöhten Sehaufgaben.

2. Sensorsteuerung

Dank der Sensorsteuerung inklusive Präsenzmelder reagiert MELODY automatisch auf äußere Einflüsse, wie Tageslicht oder sich bewegende Personen, und passt das Licht entsprechend an. So wird vorhandenes Umgebungslicht besonders effizient genutzt, aber auch unnötige Beleuchtung bei Abwesenheit vermieden.

3. MELODY App

Die zu MELODY gehörige, kostenfreie App arbeitet mit einem Casambi-Modul. Sie funktioniert sowohl mit iOS- als auch Android-Geräten und bietet zahlreiche Möglichkeiten zur individuellen Steuerung.

4. EnOcean Taster

MELODY inklusive App kann zusätzlich mit batterielosen Casambi-Funkschaltern gesteuert werden. Die sogenannten Casambi-kompatiblen EnOcean Taster können wie reguläre Schalter platziert werden. Sie funktionieren kinetisch, nutzen also Bewegungsenergie, um Funksignale zu senden und sind deshalb batterie- und wartungsfrei.

Ultraflache Bauweise:
19 mm Leuchtenkopf für
getrennt schaltbares
direktes und indirektes Licht

Individuelle
Steuerung
über Taster

Automatische Steuerung
über Präsenz- und Tageslicht-
sensor



App-Steuerung

Modular erweiterbar:
Stativrohr zur Aufnahme
von 1 bis 4 Leuchten-
köpfen

Innovative Cloud Technologie:
die dynamisch angepasste Gravurdichte
und -tiefe des LED-Moduls sorgen für
optimale und effiziente Lichtverteilung
über die gesamte Fläche der Leuchte
hinweg.



MELODY LED-Stehleuchte, 1-Kopf

NEU

Leuchtmittel: LED, Farbwiedergabe: CRI > 90, Farbtemperatur: 4.000 K, Leistung: 60 W, Lichtstrom komplett (direkt+indirekt 100%): 7.600 lm, Lichtstrom direkt (17%): 1.292 lm, Lichtstrom indirekt (83%): 6.308 lm, Blendungsbewertung: UGR < 19, Systemeffizienz: 127 W/m, Material: Aluminium / Stahl / Kunststoff, Optik: Nanoprismen (direkt) / Mikroprismen (indirekt), Lichtverteilung: doppelt asymmetrisch, Ansteuerung: Tageslicht- / Präsenzsensoren, Dimmung über integrierten Taster, Lieferung: inkl. Zuleitung 2.500 mm mit Schutzkontaktwinkelstecker

Lebensdauer:

L90/B10, 50.000 Std. (ta: +25 °C)



strukturweiß
RAL 9016

strukturschwarz
RAL 9005

struktursilber
RAL 9006

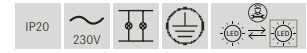
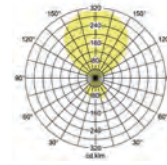

Diese Artikel unterliegen der Rabattgruppe 2.

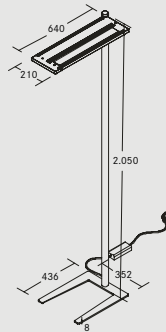

Artikel-Nr.	Farbe	Preis €
77411174MS	strukturweiß	1.829,00
77411184MS	strukturschwarz	1.829,00
77411694MS	struktursilber	1.829,00
77411174ST	strukturweiß	1.929,00
77411184ST	strukturschwarz	1.929,00
77411694ST	struktursilber	1.929,00
77411174AI	strukturweiß	2.049,00
77411184AI	strukturschwarz	2.049,00
77411694AI	struktursilber	2.049,00

Endung MS:
mit Sensorik

Endung ST:
mit Sensorik und Taster

Endung AI:
mit Sensorik, Taster
und App



MELODY LED-Stehleuchte, 2-Kopf

NEU

Leuchtmittel: LED, Farbwiedergabe: CRI > 90, Farbtemperatur: 4.000 K, Leistung: 120 W, Lichtstrom komplett (direkt+indirekt 100%): 15.200 lm, Lichtstrom direkt (17%): 2.584 lm, Lichtstrom indirekt (83%): 12.616 lm, Blendungsbewertung: UGR < 19, Systemeffizienz: 127 W/m, Material: Aluminium / Stahl / Kunststoff, Optik: Nanoprismen (direkt) / Mikroprismen (indirekt), Lichtverteilung: doppelt asymmetrisch, Ansteuerung: Tageslicht- / Präsenzsensoren, Dimmung über integrierten Taster, Lieferung: inkl. Zuleitung 2.500 mm mit Schutzkontaktwinkelstecker

Lebensdauer:

L90/B10, 50.000 Std. (ta: +25 °C)



strukturweiß
RAL 9016

strukturschwarz
RAL 9005

struktursilber
RAL 9006

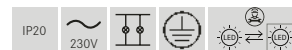
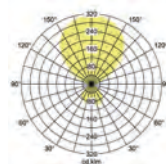

Diese Artikel unterliegen der Rabattgruppe 2.

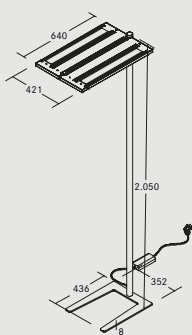

Artikel-Nr.	Farbe	Preis €
77412174MS	strukturweiß	2.999,00
77412184MS	strukturschwarz	2.999,00
77412694MS	struktursilber	2.999,00
77412174ST	strukturweiß	3.249,00
77412184ST	strukturschwarz	3.249,00
77412694ST	struktursilber	3.249,00
77412174AI	strukturweiß	3.439,00
77412184AI	strukturschwarz	3.439,00
77412694AI	struktursilber	3.439,00

Endung MS:
mit Sensorik

Endung ST:
mit Sensorik und Taster

Endung AI:
mit Sensorik, Taster
und App

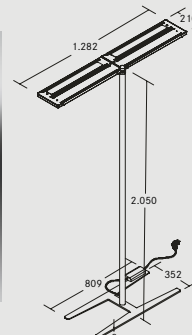

Artikel-Nr.	Farbe	Preis €
77422174MS	strukturweiß	2.999,00
77422184MS	strukturschwarz	2.999,00
77422694MS	struktursilber	2.999,00
77422174ST	strukturweiß	3.249,00
77422184ST	strukturschwarz	3.249,00
77422694ST	struktursilber	3.249,00
77422174AI	strukturweiß	3.439,00
77422184AI	strukturschwarz	3.439,00
77422694AI	struktursilber	3.439,00

Endung MS:
mit Sensorik

Endung ST:
mit Sensorik und Taster

Endung AI:
mit Sensorik, Taster
und App

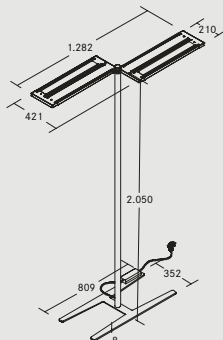

Artikel-Nr.	Farbe	Preis €
77432174MS	strukturweiß	2.999,00
77432184MS	strukturschwarz	2.999,00
77432694MS	struktursilber	2.999,00
77432174ST	strukturweiß	3.249,00
77432184ST	strukturschwarz	3.249,00
77432694ST	struktursilber	3.249,00
77432174AI	strukturweiß	3.439,00
77432184AI	strukturschwarz	3.439,00
77432694AI	struktursilber	3.439,00

Endung MS:
mit Sensorik

Endung ST:
mit Sensorik und Taster

Endung AI:
mit Sensorik, Taster
und App

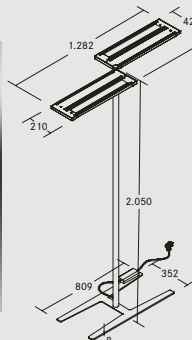

Artikel-Nr.	Farbe	Preis €
77442174MS	strukturweiß	2.999,00
77442184MS	strukturschwarz	2.999,00
77442694MS	struktursilber	2.999,00
77442174ST	strukturweiß	3.249,00
77442184ST	strukturschwarz	3.249,00
77442694ST	struktursilber	3.249,00
77442174AI	strukturweiß	3.439,00
77442184AI	strukturschwarz	3.439,00
77442694AI	struktursilber	3.439,00

Endung MS:
mit Sensorik

Endung ST:
mit Sensorik und Taster

Endung AI:
mit Sensorik, Taster
und App



MELODY LED-Stehleuchte, 3-Kopf

NEU

Leuchtmittel: LED, Farbwiedergabe: CRI > 90, Farbtemperatur: 4.000 K, Leistung: 180 W, Lichtstrom komplett (direkt+indirekt 100%): 22.800 lm, Lichtstrom direkt (17%): 3.867 lm, Lichtstrom indirekt (83%): 18.924 lm, Blendungsbewertung: UGR < 19, Systemeffizienz: 127 W/m, Material: Aluminium / Stahl / Kunststoff, Optik: Nanoprismen (direkt) / Mikroprismen (indirekt), Lichtverteilung: doppelt asymmetrisch, Ansteuerung: Tageslicht- / Präsenzsensoren, Dimmung über integrierten Taster, Lieferung: inkl. Zuleitung 2.500 mm mit Schutzkontaktwinkelstecker

Lebensdauer:

L90/B10, 50.000 Std. (ta: +25 °C)



strukturweiß
RAL 9016

strukturschwarz
RAL 9005

struktursilber
RAL 9006

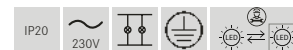
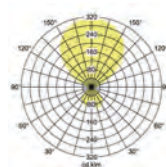

Diese Artikel unterliegen der Rabattgruppe 2.

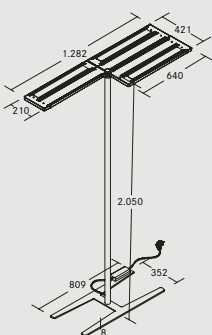

Artikel-Nr.	Farbe	Preis €
77413174MS	strukturweiß	4.099,00
77413184MS	strukturschwarz	4.099,00
77413694MS	struktursilber	4.099,00
77413174ST	strukturweiß	4.479,00
77413184ST	strukturschwarz	4.479,00
77413694ST	struktursilber	4.479,00
77413174AI	strukturweiß	4.769,00
77413184AI	strukturschwarz	4.769,00
77413694AI	struktursilber	4.769,00

Endung MS:
mit Sensorik

Endung ST:
mit Sensorik und Taster

Endung AI:
mit Sensorik, Taster
und App

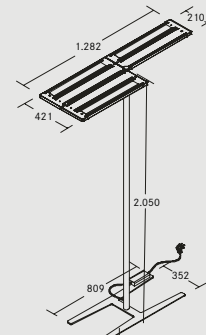

Artikel-Nr.	Farbe	Preis €
77423174MS	strukturweiß	4.099,00
77423184MS	strukturschwarz	4.099,00
77423694MS	struktursilber	4.099,00
77423174ST	strukturweiß	4.479,00
77423184ST	strukturschwarz	4.479,00
77423694ST	struktursilber	4.479,00
77423174AI	strukturweiß	4.769,00
77423184AI	strukturschwarz	4.769,00
77423694AI	struktursilber	4.769,00

Endung MS:
mit Sensorik

Endung ST:
mit Sensorik und Taster

Endung AI:
mit Sensorik, Taster
und App



MELODY LED-Stehleuchte, 4-Kopf

NEU

Leuchtmittel: LED, Farbwiedergabe: CRI > 90, Farbtemperatur: 4.000 K, Leistung: 240 W, Lichtstrom komplett (direkt+indirekt 100%): 30.400 lm, Lichtstrom direkt (17%): 5.168 lm, Lichtstrom indirekt (83%): 25.232 lm, Blendungsbewertung: UGR < 19, Systemeffizienz: 127 W/m, Material: Aluminium / Stahl / Kunststoff, Optik: Nanoprismen (direkt) / Mikroprismen (indirekt), Lichtverteilung: doppelt asymmetrisch, Ansteuerung: Tageslicht- / Präsenzsensoren, Dimmung über integrierten Taster, Lieferung: inkl. Zuleitung 2.500 mm mit Schutzkontaktwinkelstecker

Lebensdauer:

L90/B10, 50.000 Std. (ta: +25 °C)



strukturweiß
RAL 9016

strukturschwarz
RAL 9005

struktursilber
RAL 9006

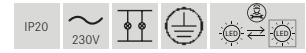
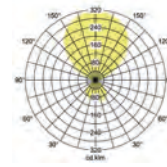

Diese Artikel unterliegen der Rabattgruppe 2.

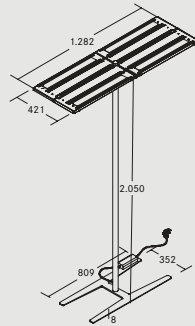

Artikel-Nr.	Farbe	Preis €
77414174MS	strukturweiß	5.199,00
77414184MS	strukturschwarz	5.199,00
77414694MS	struktursilber	5.199,00
77414174ST	strukturweiß	5.699,00
77414184ST	strukturschwarz	5.699,00
77414694ST	struktursilber	5.699,00
77414174AI	strukturweiß	6.099,00
77414184AI	strukturschwarz	6.099,00
77414694AI	struktursilber	6.099,00

Endung MS:
mit Sensorik

Endung ST:
mit Sensorik und Taster

Endung AI:
mit Sensorik, Taster
und App

efficient workspace light



Effizient. Qualitativ. Förderfähig.

Präzise Beleuchtung ist gut. Hochwertige, effiziente, präzise Beleuchtung ist besser. Die „Made in Germany“ gefertigte MELODY bietet eine Lichtausbeute von 126 lm/W und ist damit nicht nur enorm effizient, sondern auch förderfähig*. Mit diesem Wert ist die Stehleuchte beispielsweise für die „Bundesförderung für effiziente Gebäude“ geeignet.

Effizient

MELODY ist dank ihrer hohen Lichtausbeute von 126 lm/W besonders effizient und damit klimafreundlich. So können Sie große Mengen an kostbarer Energie einsparen.

Förderfähig*

Ihre Investition in eine klimafreundliche Beleuchtung wird unterstützt, denn MELODY ist förderfähig und somit kostensparend.

Made in Germany

Ihre herausragende Materialqualität „Made in Germany“ macht MELODY zu einer besonders hochwertigen und beständigen Leuchte. Kurze Lieferwege schonen dabei die Umwelt.

Cradle-to-cradle**

Wir sind zurzeit auf dem besten Weg zur Cradle-to-cradle-Zertifizierung. Viele Meilensteine sind bereits erreicht, sodass unsere Leuchte in Kürze zertifiziert sein wird.

*Dazu muss die Leuchte ein Bestandteil des Gebäudes sein und über die Zuleitung in der Verteilung oder mechanisch über eine Bodenplatte mit dem Gebäude verbunden werden.

** Das bekannte Cradle-to-cradle-Prinzip beschreibt eine durchgängige und konsequente Kreislaufwirtschaft. Dabei werden Produkte nach ihrer Nutzung in sortenreine Ausgangsstoffe zerlegt, wobei die stoffliche Qualität erhalten bleibt und technischen Kreisläufen zugeführt wird. Auf diese Weise können kostbare Ressourcen gespart, Abfälle vermieden und die Umwelt geschützt werden.



Umnutzbar

MELODY macht an jedem Ort und in jedem Einrichtungsstil eine gute Figur. Sie ist langlebig, bequem transportabel und schnell aufstellbar für eine flexible Raumnutzung. Zudem ist sie modular aufrüstbar bei sich verändernden Arbeitssituationen.



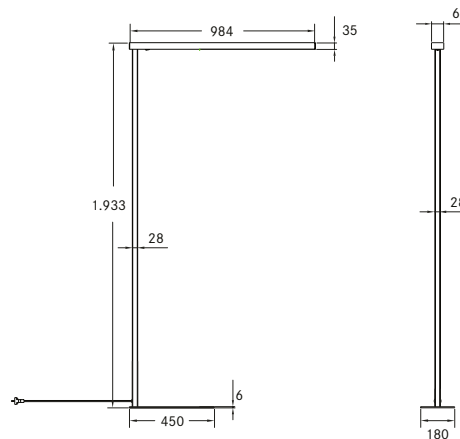
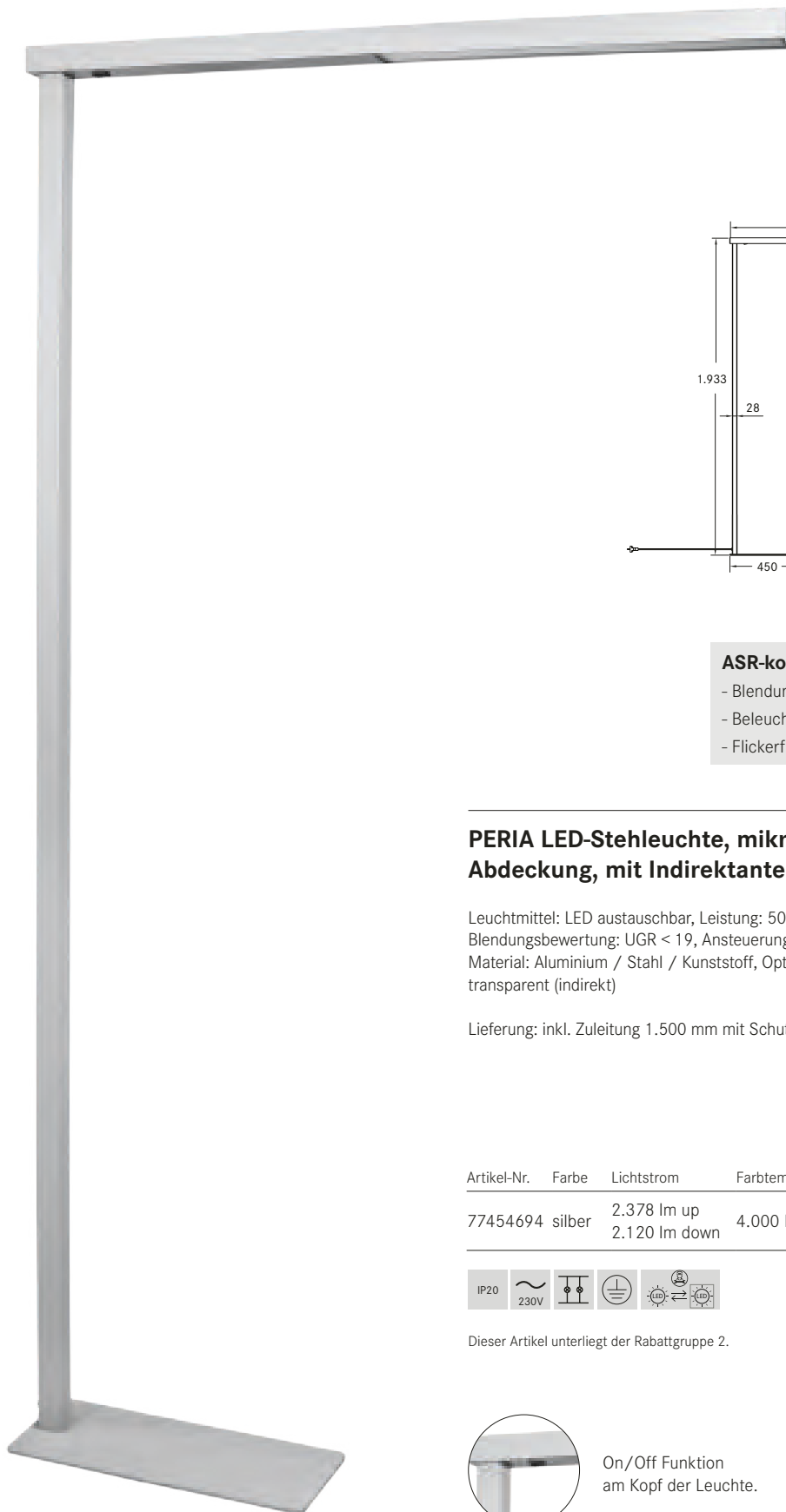

ASR-konform:

- Blendungsbewertung UGR < 19.
- Beleuchtungsstärke von mind. 500 Lux.
- Flickerfreies Licht.

PERIA LED-Stehleuchte, mikrop Prismatische Abdeckung, mit Indirektanteil

NEU

Leuchtmittel: LED austauschbar, Leistung: 50 W, Farbwiedergabe: CRI > 80, Blendungsbewertung: UGR < 19, Ansteuerung: Schalter, Höhe: 1.933 mm, Material: Aluminium / Stahl / Kunststoff, Optik: Mikroprismen (direkt) / transparent (indirekt)

Lieferung: inkl. Zuleitung 1.500 mm mit Schutzkontaktwinkelstecker.

Artikel-Nr.	Farbe	Lichtstrom	Farbtemperatur	Systemeffizienz	Preis €
77454694	silber	2.378 lm up 2.120 lm down	4.000 K	88 lm / W	629,90

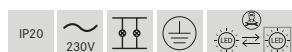

Dieser Artikel unterliegt der Rabattgruppe 2.



On/Off Funktion am Kopf der Leuchte.

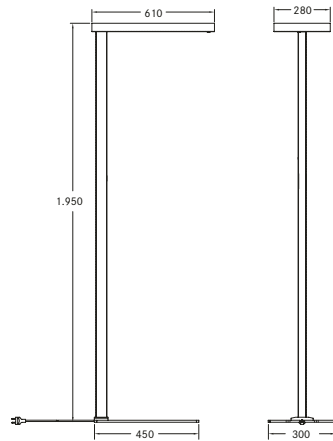

ASR-konform:

- Blendungsbewertung UGR < 19.
- Beleuchtungsstärke von mind. 500 Lux.
- Flickerfreies Licht.

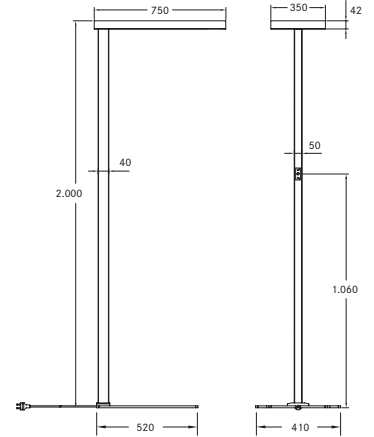

ASR-konform:

- Blendungsbewertung UGR < 19.
- Beleuchtungsstärke von mind. 500 Lux.
- Flickerfreies Licht.

ADREA LED-Stehleuchte, mikroprismatische Abdeckung, mit Indirektanteil

NEU

Leuchtmittel: LED austauschbar, Leistung: 60 W, Farbwiedergabe: CRI > 80, Blendungsbewertung: UGR < 19, Ansteuerung: Drehdimmer, Höhe: 1.950 mm, Material: Aluminium / Stahl / Kunststoff, Optik: Mikroprismen (direkt) / transparent (indirekt)

Lieferung: inkl. Zuleitung 1.500 mm mit Schutzkontaktwinkelstecker.

Artikel-Nr.	Farbe	Lichtstrom	Farbtemperatur	Systemeffizienz	Preis €
77450694	silber	3.600 lm up 2.400 lm down	4.000 K	102 lm / W	829,90

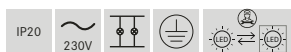

Dieser Artikel unterliegt der Rabattgruppe 2.



Direkt und Indirekt zusammen dimmbar durch Drehdimmer direkt an der Leuchte.

DEVAN LED-Stehleuchte, mikroprismatische Abdeckung, mit Indirektanteil

NEU

Leuchtmittel: LED nicht austauschbar, Leistung: 96 W, Farbwiedergabe: CRI > 80, Blendungsbewertung: UGR < 19, Ansteuerung: Touchdimmer, Höhe: 2.000 mm, Material: Aluminium / Stahl / Kunststoff, Optik: Mikroprismen (direkt) / transparent (indirekt)

Lieferung: inkl. Zuleitung 1.500 mm mit Schutzkontaktwinkelstecker.

Artikel-Nr.	Farbe	Lichtstrom	Farbtemperatur	Systemeffizienz	Preis €
77452694	silber	6.500 lm up 5.000 lm down	4.000 K	122 lm / W	1.599,90

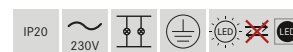

Dieser Artikel unterliegt der Rabattgruppe 2.

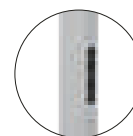

Direkt und Indirekt voneinander getrennt dimmbar durch Taster direkt an der Leuchte.

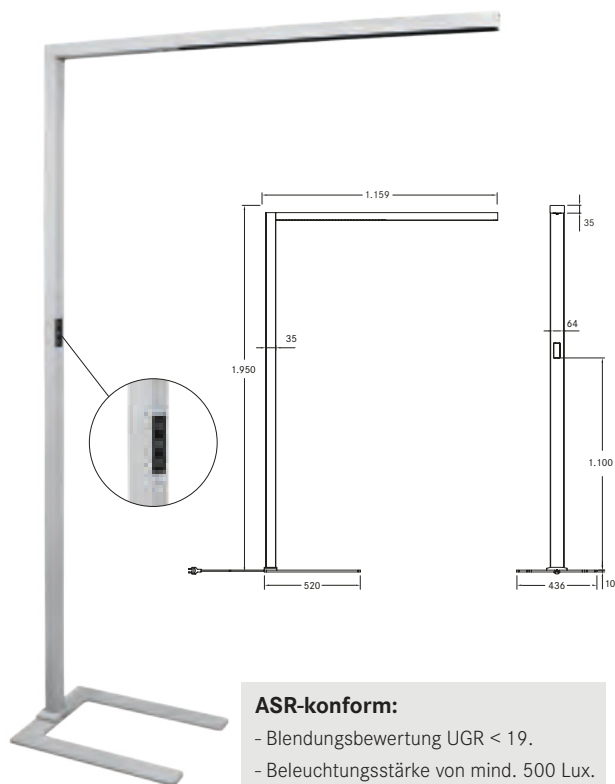

ASR-konform:
 - Blendungsbewertung UGR < 19.
 - Beleuchtungsstärke von mind. 500 Lux.
 - Flickerfreies Licht.



BEVON LED-Stehleuchte, mikroprismatische Abdeckung, mit Indirektanteil

NEU

Leuchtmittel: LED nicht austauschbar, Leistung: 70 W, Farbwiedergabe: CRI > 80, Blendungsbewertung: UGR < 6, Ansteuerung: Touch-dimmer, Höhe: 1.950 mm, Material: Aluminium / Stahl / Kunststoff, Optik: Mikrozellenraster (direkt) / transparent (indirekt)

Lieferung: inkl. Zuleitung 1.500 mm mit Schutzkontaktwinkelstecker

Artikel-Nr.	Farbe	Lichtstrom	Farbtemperatur	Systemeffizienz	Preis €
77451694	silber	6.720 lm up 2.660 lm down	4.000 K	120 lm / W	1.299,90



Dieser Artikel unterliegt der Rabattgruppe 2.

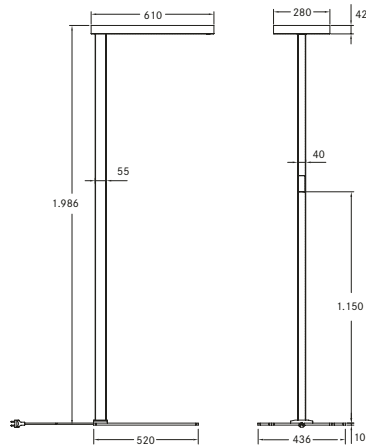

Direkt und Indirekt voneinander getrennt dimmbar durch Taster direkt an der Leuchte.

**ASR-konform:**

- Blendungsbewertung UGR < 19.
- Beleuchtungsstärke von mind. 500 Lux.
- Flickerfreies Licht.

MIKOL LED-Stehleuchte, mikroprismatische Abdeckung, mit Indirektanteil

NEU

Leuchtmittel: LED nicht austauschbar, Leistung: 100 W, Farbwiedergabe: CRI > 80, Blendungsbewertung: UGR < 17, Ansteuerung: Touch-dimmer, Bewegungsmelder, Tageslichtsensor, Höhe: 1.986,2 mm, Material: Aluminium / Stahl / Kunststoff, Optik: Mikroprismen (direkt) / transparent (indirekt)

Lieferung: inkl. Zuleitung 1.500 mm mit Schutzkontaktwinkelstecker.

Artikel-Nr.	Farbe	Lichtstrom	Farbtemperatur	Systemeffizienz	Preis €
77453694	silber	8.000 lm up 4.000 lm down	4.000 K	129 lm / W	1.659,00



Dieser Artikel unterliegt der Rabattgruppe 2.



Direkt und Indirekt voneinander getrennt dimmbar durch Touchdimmer direkt an der Leuchte.

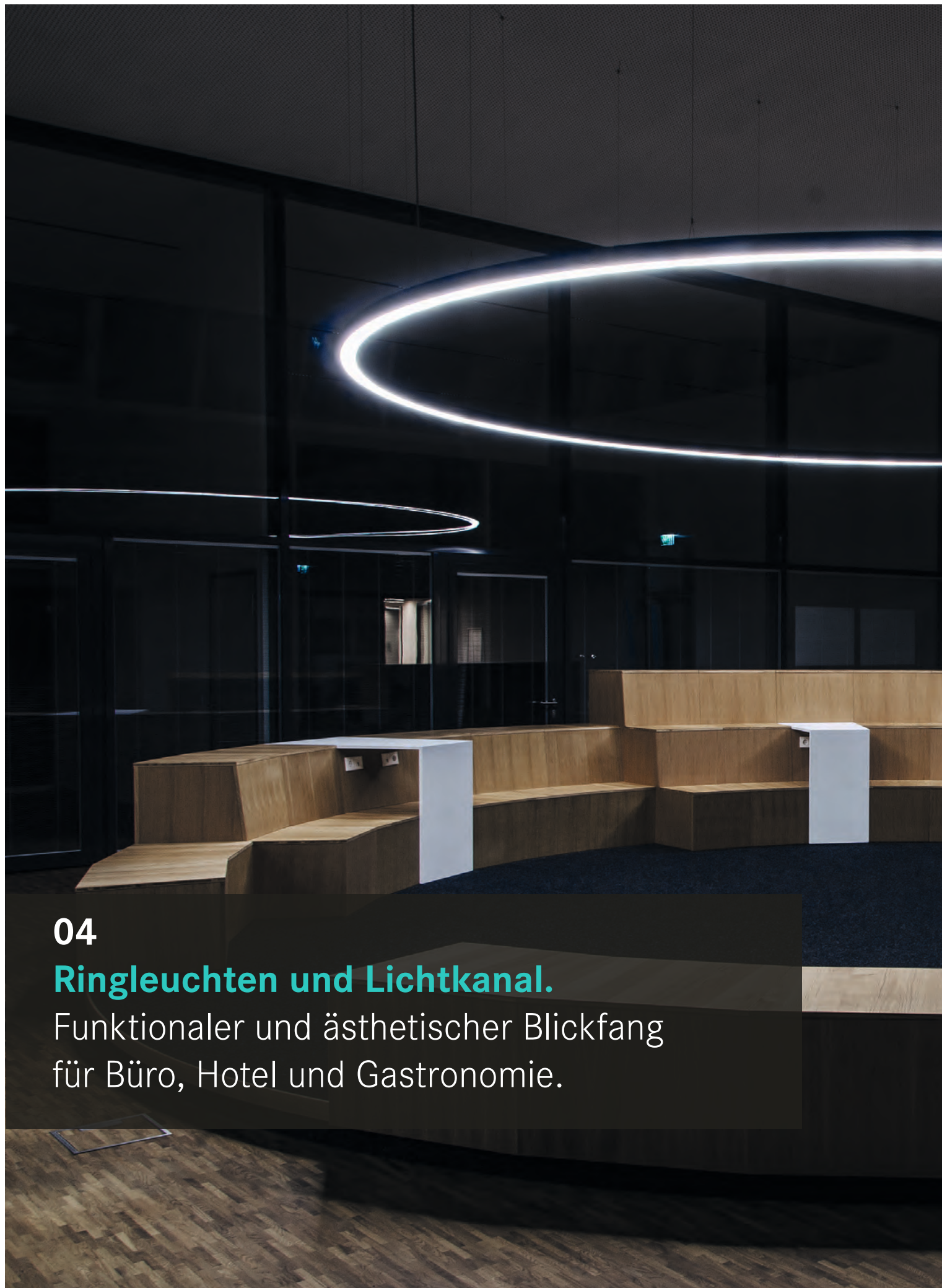

04

Ringleuchten und Lichtkanal.

Funktionaler und ästhetischer Blickfang für Büro, Hotel und Gastronomie.





- Verbindungsstandard für Smarthome.
- Basis zur einheitlichen Steuerung intelligenter Produkte.

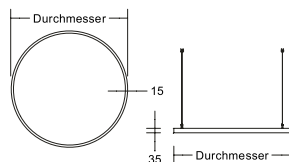

Höhe 35 mm

ANDROS IN LED-Pendel-Ringleuchte

NEU

Leuchtmittel: LED, Farbwiedergabe: CRI > 90,
Blendungsbewertung: UGR < 19, Abstrahlwinkel: 110 °,
Material: Aluminium / Stahl / Kunststoff

Lieferung:

inkl. Baldachin

Lebensdauer:

L70/B50, 50.000 Std. (ta: +25 °C)

Durchmesser	Artikel-Nr. strukturweiß	Artikel-Nr. strukturschwarz	Farbtemperatur	Abdeckung	Ansteuerung	Lichtstrom	Systemeffizienz	Systemleistung	Preis €
800 mm	84030173	84030183	3.000 K	opal	DALI-2	6.000 lm	100 lm/W	60 W	999,90
	84030174	84030184	4.000 K	opal	DALI-2	6.000 lm	100 lm/W	60 W	999,90
	84030173CA	84030183CA	3.000 K	opal	Casambi	6.000 lm	100 lm/W	60 W	1.299,90
	84030174CA	84030184CA	4.000 K	opal	Casambi	6.000 lm	100 lm/W	60 W	1.299,90
	84030173MT	84030183MT	3.000 K	opal	Matter	6.000 lm	100 lm/W	60 W	1.299,90
	84030174MT	84030184MT	4.000 K	opal	Matter	6.000 lm	100 lm/W	60 W	1.299,90
1.200 mm	84032173	84032183	3.000 K	opal	DALI-2	9.000 lm	100 lm/W	90 W	1.399,90
	84032174	84032184	4.000 K	opal	DALI-2	9.000 lm	100 lm/W	90 W	1.399,90
	84032173CA	84032183CA	3.000 K	opal	Casambi	9.000 lm	100 lm/W	90 W	1.699,90
	84032174CA	84032184CA	4.000 K	opal	Casambi	9.000 lm	100 lm/W	90 W	1.699,90
	84032173MT	84032183MT	3.000 K	opal	Matter	9.000 lm	100 lm/W	90 W	1.699,90
	84032174MT	84032184MT	4.000 K	opal	Matter	9.000 lm	100 lm/W	90 W	1.699,90
1.800 mm	84034173	84034183	3.000 K	opal	DALI-2	13.000 lm	100 lm/W	130 W	2.099,90
	84034174	84034184	4.000 K	opal	DALI-2	13.000 lm	100 lm/W	130 W	2.099,90
	84034173CA	84034183CA	3.000 K	opal	Casambi	13.000 lm	100 lm/W	130 W	2.399,90
	84034174CA	84034184CA	4.000 K	opal	Casambi	13.000 lm	100 lm/W	130 W	2.399,90
	84034173MT	84034183MT	3.000 K	opal	Matter	13.000 lm	100 lm/W	130 W	2.399,90
	84034174MT	84034184MT	4.000 K	opal	Matter	13.000 lm	100 lm/W	130 W	2.399,90



Diese Artikel unterliegen der Rabattgruppe 2.



- Verbindungsstandard für Smarthome.
- Basis zur einheitlichen Steuerung intelligenter Produkte.

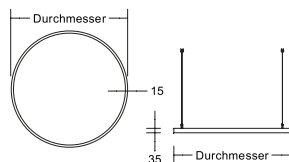

Höhe 35 mm

ANDROS OUT LED-Pendel-Ringleuchte

NEU

Leuchtmittel: LED, Farbwiedergabe: CRI > 90,
Blendungsbewertung: UGR < 19, Abstrahlwinkel: 110 °,
Material: Aluminium / Stahl / Kunststoff

Lieferung:

inkl. Baldachin

Lebensdauer:

L70/B50, 50.000 Std. (ta: +25 °C)

Durchmesser	Artikel-Nr. strukturweiß	Artikel-Nr. strukturschwarz	Farbtemperatur	Abdeckung	Ansteuerung	Lichtstrom	Systemeffizienz	Systemleistung	Preis €
800 mm	84070173	84070183	3.000 K	opal	DALI-2	6.000 lm	100 lm/W	60 W	999,90
	84070174	84070184	4.000 K	opal	DALI-2	6.000 lm	100 lm/W	60 W	999,90
	84070173CA	84070183CA	3.000 K	opal	Casambi	6.000 lm	100 lm/W	60 W	1.299,90
	84070174CA	84070184CA	4.000 K	opal	Casambi	6.000 lm	100 lm/W	60 W	1.299,90
	84070173MT	84070183MT	3.000 K	opal	Matter	6.000 lm	100 lm/W	60 W	1.299,90
	84070174MT	84070184MT	4.000 K	opal	Matter	6.000 lm	100 lm/W	60 W	1.299,90
1.200 mm	84072173	84072183	3.000 K	opal	DALI-2	9.000 lm	100 lm/W	90 W	1.399,90
	84072174	84072184	4.000 K	opal	DALI-2	9.000 lm	100 lm/W	90 W	1.399,90
	84072173CA	84072183CA	3.000 K	opal	Casambi	9.000 lm	100 lm/W	90 W	1.699,90
	84072174CA	84072184CA	4.000 K	opal	Casambi	9.000 lm	100 lm/W	90 W	1.699,90
	84072173MT	84072183MT	3.000 K	opal	Matter	9.000 lm	100 lm/W	90 W	1.699,90
	84072174MT	84072184MT	4.000 K	opal	Matter	9.000 lm	100 lm/W	90 W	1.699,90
1.800 mm	84074173	84074183	3.000 K	opal	DALI-2	13.000 lm	100 lm/W	130 W	2.099,90
	84074174	84074184	4.000 K	opal	DALI-2	13.000 lm	100 lm/W	130 W	2.099,90
	84074173CA	84074183CA	3.000 K	opal	Casambi	13.000 lm	100 lm/W	130 W	2.399,90
	84074174CA	84074184CA	4.000 K	opal	Casambi	13.000 lm	100 lm/W	130 W	2.399,90
	84074173MT	84074183MT	3.000 K	opal	Matter	13.000 lm	100 lm/W	130 W	2.399,90
	84074174MT	84074184MT	4.000 K	opal	Matter	13.000 lm	100 lm/W	130 W	2.399,90



Diese Artikel unterliegen der Rabattgruppe 2.



- Verbindungsstandard für Smarthome.
- Basis zur einheitlichen Steuerung intelligenter Produkte.

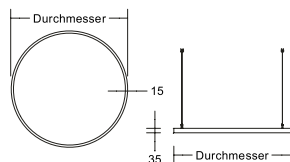

Höhe 35 mm

ANDROS IN/OUT LED-Pendel-Ringleuchte

NEU

Leuchtmittel: LED, Farbwiedergabe: CRI > 90,
Blendungsbewertung: UGR < 19, Abstrahlwinkel: 110 °,
Material: Aluminium / Stahl / Kunststoff

Lieferung:

inkl. Baldachin

Lebensdauer:

L70/B50, 50.000 Std. (ta: +25 °C)

Durchmesser	Artikel-Nr. strukturweiß	Artikel-Nr. strukturschwarz	Farbtemperatur	Abdeckung	Ansteuerung	Lichtstrom	Systemeffizienz	Systemleistung	Preis €
800 mm	841110173	841110183	3.000 K	opal	DALI-2	6.000 lm	100 lm/W	60 W	2.099,90
	841110174	841110184	4.000 K	opal	DALI-2	6.000 lm	100 lm/W	60 W	2.099,90
	841110173CA	841110183CA	3.000 K	opal	Casambi	6.000 lm	100 lm/W	60 W	2.399,90
	841110174CA	841110184CA	4.000 K	opal	Casambi	6.000 lm	100 lm/W	60 W	2.399,90
	841110173MT	841110183MT	3.000 K	opal	Matter	6.000 lm	100 lm/W	60 W	2.399,90
	841110174MT	841110184MT	4.000 K	opal	Matter	6.000 lm	100 lm/W	60 W	2.399,90
1.200 mm	841112173	841112183	3.000 K	opal	DALI-2	9.000 lm	100 lm/W	90 W	2.699,90
	841112174	841112184	4.000 K	opal	DALI-2	9.000 lm	100 lm/W	90 W	2.699,90
	841112173CA	841112183CA	3.000 K	opal	Casambi	9.000 lm	100 lm/W	90 W	2.999,90
	841112174CA	841112184CA	4.000 K	opal	Casambi	9.000 lm	100 lm/W	90 W	2.999,90
	841112173MT	841112183MT	3.000 K	opal	Matter	9.000 lm	100 lm/W	90 W	2.999,90
	841112174MT	841112184MT	4.000 K	opal	Matter	9.000 lm	100 lm/W	90 W	2.999,90
1.800 mm	841114173	841114183	3.000 K	opal	DALI-2	13.000 lm	100 lm/W	130 W	3.699,90
	841114174	841114184	4.000 K	opal	DALI-2	13.000 lm	100 lm/W	130 W	3.699,90
	841114173CA	841114183CA	3.000 K	opal	Casambi	13.000 lm	100 lm/W	130 W	3.999,90
	841114174CA	841114184CA	4.000 K	opal	Casambi	13.000 lm	100 lm/W	130 W	3.999,90
	841114173MT	841114183MT	3.000 K	opal	Matter	13.000 lm	100 lm/W	130 W	3.999,90
	841114174MT	841114184MT	4.000 K	opal	Matter	13.000 lm	100 lm/W	130 W	3.999,90



Diese Artikel unterliegen der Rabattgruppe 2.







 matter

- Verbindungsstandard für Smarthome.
- Basis zur einheitlichen Steuerung intelligenter Produkte.

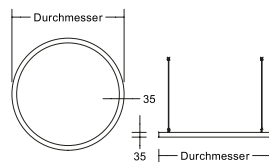

Höhe 35 mm

DEVON LED-Pendel-Ringleuchte

NEU

Leuchtmittel: LED, Farbwiedergabe: CRI > 90, UGR < 19,
Abstrahlwinkel: 36 °, Material: Aluminium / Stahl / Kunststoff

Lieferung:

inkl. Baldachin

Lebensdauer:

L70/B50, 50.000 Std. (ta: +25 °C)

Durchmesser	Artikel-Nr. strukturweiß	Artikel-Nr. strukturschwarz	Farbtemperatur	Abdeckung	Ansteuerung	Lichtstrom	Systemeffizienz	Systemleistung	Preis €
800 mm	84010173	84010183	3.000 K	opal	DALI-2	4.000 lm	100 lm/W	40 W	1.949,90
	84010174	84010184	4.000 K	opal	DALI-2	4.000 lm	100 lm/W	40 W	1.949,90
	84010173CA	84010183CA	3.000 K	opal	Casambi	4.000 lm	100 lm/W	40 W	2.099,90
	84010174CA	84010184CA	4.000 K	opal	Casambi	4.000 lm	100 lm/W	40 W	2.099,90
	84010173MT	84010183MT	3.000 K	opal	Matter	4.000 lm	100 lm/W	40 W	2.099,90
	84010174MT	84010184MT	4.000 K	opal	Matter	4.000 lm	100 lm/W	40 W	2.099,90
1.200 mm	84012173	84012183	3.000 K	opal	DALI-2	5.400 lm	100 lm/W	54 W	2.499,90
	84012174	84012184	4.000 K	opal	DALI-2	5.400 lm	100 lm/W	54 W	2.499,90
	84012173CA	84012183CA	3.000 K	opal	Casambi	5.400 lm	100 lm/W	54 W	2.699,90
	84012174CA	84012184CA	4.000 K	opal	Casambi	5.400 lm	100 lm/W	54 W	2.699,90
	84012173MT	84012183MT	3.000 K	opal	Matter	5.400 lm	100 lm/W	54 W	2.699,90
	84012174MT	84012184MT	4.000 K	opal	Matter	5.400 lm	100 lm/W	54 W	2.699,90
1.800 mm	84014173	84014183	3.000 K	opal	DALI-2	8.100 lm	100 lm/W	81 W	3.849,90
	84014174	84014184	4.000 K	opal	DALI-2	8.100 lm	100 lm/W	81 W	3.849,90
	84014173CA	84014183CA	3.000 K	opal	Casambi	8.100 lm	100 lm/W	81 W	3.999,90
	84014174CA	84014184CA	4.000 K	opal	Casambi	8.100 lm	100 lm/W	81 W	3.999,90
	84014173MT	84014183MT	3.000 K	opal	Matter	8.100 lm	100 lm/W	81 W	3.999,90
	84014174MT	84014184MT	4.000 K	opal	Matter	8.100 lm	100 lm/W	81 W	3.999,90



Diese Artikel unterliegen der Rabattgruppe 2.





Aus 50%
recyclten
PET-
Flaschen





Akustik Panel

Passend für DEVON Ringleuchten Ø 800 mm und Ø 1.200 mm.

- Nadelfilz
- Hohe akustische Leistung
- Leichtgewicht: 1.300 g / m²
- 50 % recyceltes PET aus PET-Flaschenabfällen
- Brandschutz- und selbstlöschend
- Lichtechtheit: 6+
- Formaldehydfrei
- Feuchtigkeitsaufnahme: >0,03 % nach Gewicht (50 °C/122 °F bei 90 % relativer Luftfeuchtigkeit)
- Hervorragende thermische Isolierung: 0,040 W/mK
- 99,9 % antibakterielle Struktur (ISO-20743)
- Entwickelt für einfache Montage und Installation
- Leicht zu reinigen mit einem feuchten Tuch oder Staubsauger

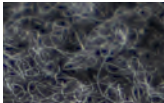
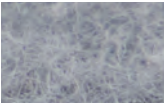
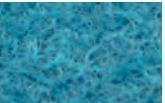

Farbfächer:
Artikel-Nr.: 82000000
Preis: 49,90 €

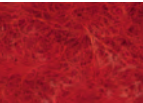
Durchmesser							
Ø 800 mm Preis: 849,90 €	Artikel-Nr. 82010000DG	Artikel-Nr. 82010000HG	Artikel-Nr. 82010000BL	Artikel-Nr. 82010000GR	Artikel-Nr. 82010000GE	Artikel-Nr. 82010000OR	Artikel-Nr. 82010000RO
Ø 1.200 mm Preis: 1.449,90 €	Artikel-Nr. 82012000DG	Artikel-Nr. 82012000HG	Artikel-Nr. 82012000BL	Artikel-Nr. 82012000GR	Artikel-Nr. 82012000GE	Artikel-Nr. 82012000OR	Artikel-Nr. 82012000RO

BIRO Ringleuchten.

Lichtstimmung mit BIRO CIRCLE.

Neben zahlreichen Eckverbindungen, die verschiedene Geometrien ermöglichen, lassen sich mit dem BIRO Lichtkanalsystem auch ringförmige Leuchten in diversen Größen von bis zu sechs Metern realisieren. Standardmäßig liefern wir die Leuchten in schwarz, weiß und silber bis 2.500 mm. Auf Anfrage bieten wir aber auch individuell gestaltete Ringleuchten in verschiedenen Farben und Sondergrößen bis 6.000 mm Durchmesser an. Zudem bieten wir geschlossene runde und quadratische Leuchten mit vollflächigem Lichtaustritt.

Luftfahrt und schwebende Ringleuchten.

Im Frankfurter Flughafen (FraPort) hat Brumberg mit BIRO CIRCLE Pendelringleuchten in Sonderanfertigung für eine besondere Lichtlösungen gesorgt. Die Eigenschaften der Leuchten sind für diese Aufgabe geradezu ideal: direkte und indirekte Beleuchtung, rotationssymmetrisch, tief-breit-strahlende Lichtstärkeverteilung sowie eine Lichtverteilung durch eine mikroprismatische Kunststoffabdeckung.

Mehr Informationen
zum FraPort Frankfurt



Dezentraler Baldachin



Zentraler Baldachin



RAL Oberflächen

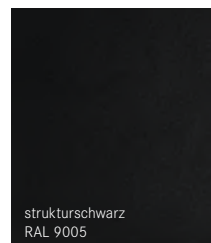
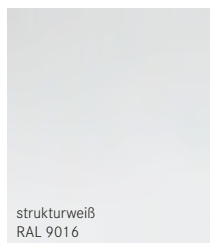

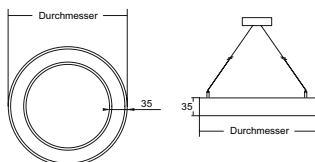

Höhe 35 mm

BIRO CIRCLE Pendel-Ringleuchte, direkt

NEU

Leuchtmittel: LED, Eingangsspannung: 220 - 240 V AC, 50 - 60 Hz,
Farbwiedergabe: CRI > 80, Abdeckung: PC, opal,
Material: Aluminium / Stahl / Kunststoff, Pendellänge: 5.000 mm

Lieferung:

inkl. Zentralbaldachin

Lebensdauer:

L90/B10, 74.000 Std. (ta: +25 °C)

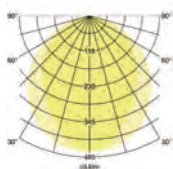

Durchmesser	Artikel-Nr. struktursilber	Artikel-Nr. strukturweiß	Artikel-Nr. strukturschwarz	Farbtemperatur	Abdeckung	Ansteuerung	Lichtstrom	Systemeffizienz	Systemleistung	Preis €
450 mm	13925163	13925173	13925183	3.000 K	opal	schaltbar	3.344 lm	101 lm/W	30 W	599,90
	13925164	13925174	13925184	4.000 K	opal	schaltbar	3.525 lm	106 lm/W	30 W	599,90
	13935163	13935173	13935183	3.000 K	opal	DALI	3.344 lm	101 lm/W	30 W	799,90
	13935164	13935174	13935184	4.000 K	opal	DALI	3.525 lm	106 lm/W	30 W	799,90
600 mm	13920163	13920173	13920183	3.000 K	opal	schaltbar	4.459 lm	101 lm/W	40 W	789,90
	13920164	13920174	13920184	4.000 K	opal	schaltbar	4.700 lm	106 lm/W	40 W	789,90
	13930163	13930173	13930183	3.000 K	opal	DALI	4.459 lm	101 lm/W	40 W	899,90
	13930164	13930174	13930184	4.000 K	opal	DALI	4.700 lm	106 lm/W	40 W	899,90
750 mm	13921163	13921173	13921183	3.000 K	opal	schaltbar	5.573 lm	101 lm/W	50 W	1.009,90
	13921164	13921174	13921184	4.000 K	opal	schaltbar	5.884 lm	106 lm/W	50 W	1.009,90
	13931163	13931173	13931183	3.000 K	opal	DALI	5.573 lm	101 lm/W	50 W	1.199,90
	13931164	13931174	13931184	4.000 K	opal	DALI	5.884 lm	106 lm/W	50 W	1.199,90
1.000 mm	13922163	13922173	13922183	3.000 K	opal	schaltbar	7.431 lm	103 lm/W	65 W	1.399,90
	13922164	13922174	13922184	4.000 K	opal	schaltbar	7.835 lm	109 lm/W	65 W	1.399,90
	13932163	13932173	13932183	3.000 K	opal	DALI	7.431 lm	103 lm/W	65 W	1.499,90
	13932164	13932174	13932184	4.000 K	opal	DALI	7.835 lm	109 lm/W	65 W	1.499,90
1.200 mm	13923163	13923173	13923183	3.000 K	opal	schaltbar	8.918 lm	103 lm/W	78 W	1.699,90
	13923164	13923174	13923184	4.000 K	opal	schaltbar	9.401 lm	109 lm/W	78 W	1.699,90
	13933163	13933173	13933183	3.000 K	opal	DALI	8.918 lm	103 lm/W	78 W	1.799,90
	13933164	13933174	13933184	4.000 K	opal	DALI	9.401 lm	109 lm/W	78 W	1.799,90



Diese Artikel unterliegen der Rabattgruppe 2.

Auch erhältlich in: TunableWhite & Casambi



Höhe 50 mm

BIRO CIRCLE Pendel-Ringleuchte, direkt

NEU

Leuchtmittel: LED, Eingangsspannung: 220 - 240 V AC, 50 - 60 Hz,
 Farbwiedergabe: CRI > 80, Abdeckung: PC, opal,
 Material: Aluminium / Stahl / Kunststoff, Pendellänge: 5.000 mm

Lieferung:

inkl. Zentralbaldachin

Lebensdauer:

L90/B10, 74.000 Std. (ta: +25 °C)

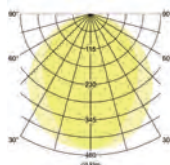

Durchmesser	Artikel-Nr. struktursilber	Artikel-Nr. strukturweiß	Artikel-Nr. strukturschwarz	Farbtemperatur	Abdeckung	Ansteuerung	Lichtstrom	Systemeffizienz	Systemleistung	Preis €
450 mm	13825163	13825173	13825183	3.000 K	opal	schaltbar	3.017 lm	101 lm/W	30 W	569,90
	13825164	13825174	13825184	4.000 K	opal	schaltbar	3.181 lm	106 lm/W	30 W	569,90
	13835163	13835173	13835183	3.000 K	opal	DALI	3.017 lm	101 lm/W	30 W	669,90
	13835164	13835174	13835184	4.000 K	opal	DALI	3.181 lm	106 lm/W	30 W	669,90
600 mm	13820163	13820173	13820183	3.000 K	opal	schaltbar	4.023 lm	101 lm/W	40 W	739,90
	13820164	13820174	13820184	4.000 K	opal	schaltbar	4.241 lm	106 lm/W	40 W	739,90
	13830163	13830173	13830183	3.000 K	opal	DALI	4.023 lm	101 lm/W	40 W	899,90
	13830164	13830174	13830184	4.000 K	opal	DALI	4.241 lm	106 lm/W	40 W	899,90
750 mm	13821163	13821173	13821183	3.000 K	opal	schaltbar	5.028 lm	103 lm/W	50 W	949,90
	13821164	13821174	13821184	4.000 K	opal	schaltbar	5.309 lm	109 lm/W	50 W	949,90
	13831163	13831173	13831183	3.000 K	opal	DALI	5.028 lm	103 lm/W	50 W	1.099,90
	13831164	13831174	13831184	4.000 K	opal	DALI	5.309 lm	109 lm/W	50 W	1.099,90
1.000 mm	13822163	13822173	13822183	3.000 K	opal	schaltbar	6.705 lm	103 lm/W	65 W	1.299,90
	13822164	13822174	13822184	4.000 K	opal	schaltbar	7.069 lm	109 lm/W	65 W	1.299,90
	13832163	13832173	13832183	3.000 K	opal	DALI	6.705 lm	103 lm/W	65 W	1.399,90
	13832164	13832174	13832184	4.000 K	opal	DALI	7.069 lm	109 lm/W	65 W	1.399,90
1.200 mm	13823163	13823173	13823183	3.000 K	opal	schaltbar	8.046 lm	103 lm/W	78 W	1.599,90
	13823164	13823174	13823184	4.000 K	opal	schaltbar	8.482 lm	109 lm/W	78 W	1.599,90
	13833163	13833173	13833183	3.000 K	opal	DALI	8.046 lm	103 lm/W	78 W	1.699,90
	13833164	13833174	13833184	4.000 K	opal	DALI	8.482 lm	109 lm/W	78 W	1.699,90
1.500 mm	13824163	13824173	13824183	3.000 K	opal	schaltbar	10.058 lm	103 lm/W	98 W	1.999,90
	13824164	13824174	13824184	4.000 K	opal	schaltbar	10.603 lm	108 lm/W	98 W	1.999,90
	13834163	13834173	13834183	3.000 K	opal	DALI	10.058 lm	103 lm/W	98 W	2.199,90
	13834164	13834174	13834184	4.000 K	opal	DALI	10.603 lm	108 lm/W	98 W	2.199,90
1.800 mm	13827163	13827173	13827183	3.000 K	opal	schaltbar	12.293 lm	102 lm/W	120 W	2.799,90
	13827164	13827174	13827184	4.000 K	opal	schaltbar	12.960 lm	108 lm/W	120 W	2.799,90
	13837163	13837173	13837183	3.000 K	opal	DALI	12.293 lm	102 lm/W	120 W	2.999,90
	13837164	13837174	13837184	4.000 K	opal	DALI	12.960 lm	108 lm/W	120 W	2.999,90
2.000 mm	13826163	13826173	13826183	3.000 K	opal	schaltbar	13.536 lm	101 lm/W	134 W	2.999,90
	13826164	13826174	13826184	4.000 K	opal	schaltbar	14.270 lm	106 lm/W	134 W	2.999,90
	13836163	13836173	13836183	3.000 K	opal	DALI	13.536 lm	101 lm/W	134 W	3.399,90
	13836164	13836174	13836184	4.000 K	opal	DALI	14.270 lm	106 lm/W	134 W	3.399,90



Diese Artikel unterliegen der Rabattgruppe 2.

Auch erhältlich in: TunableWhite & Casambi

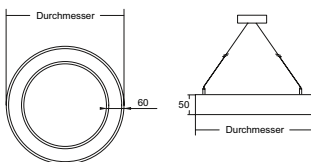

Höhe 50 mm

BIRO CIRCLE Pendel-Ringleuchte, direkt / indirekt

NEU

Leuchtmittel: LED, Eingangsspannung: 220 - 240 V AC, 50 - 60 Hz, Farbwiedergabe: CRI > 80, Abdeckung: PC, opal, Lichtstromanteil (direkt/indirekt in %): 70/30, Material: Aluminium / Stahl / Kunststoff, Pendellänge: 5.000 mm

Lieferung:
inkl. Zentralbaldachin

Lebensdauer:
L90/B10, 74.000 Std. (ta: +25 °C)

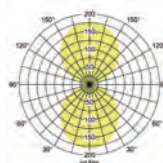

LED-LICHT FÖRDERUNG
BEG
■ BEG Förderfähig

Durchmesser	Artikel-Nr. struktursilber	Artikel-Nr. strukturweiß	Artikel-Nr. strukturschwarz	Farbtemperatur	Abdeckung	Ansteuerung	Lichtstrom	Systemeffizienz	Systemleistung	Preis €
450 mm	13845163	13845173	13845183	3.000 K	opal	schaltbar	5.193 lm	115 lm/W	45 W	789,90
	13845164	13845174	13845184	4.000 K	opal	schaltbar	5.475 lm	122 lm/W	45 W	789,90 ■
	13855163	13855173	13855183	3.000 K	opal	DALI	5.193 lm	115 lm/W	45 W	899,90
	13855164	13855174	13855184	4.000 K	opal	DALI	5.475 lm	122 lm/W	45 W	899,90 ■
600 mm	13840163	13840173	13840183	3.000 K	opal	schaltbar	6.924 lm	115 lm/W	60 W	1.009,90
	13840164	13840174	13840184	4.000 K	opal	schaltbar	7.300 lm	122 lm/W	60 W	1.009,90 ■
	13850163	13850173	13850183	3.000 K	opal	DALI	6.924 lm	115 lm/W	60 W	1.119,90
	13850164	13850174	13850184	4.000 K	opal	DALI	7.300 lm	122 lm/W	60 W	1.119,90 ■
750 mm	13841163	13841173	13841183	3.000 K	opal	schaltbar	8.656 lm	115 lm/W	75 W	1.229,90
	13841164	13841174	13841184	4.000 K	opal	schaltbar	9.134 lm	122 lm/W	75 W	1.229,90 ■
	13851163	13851173	13851183	3.000 K	opal	DALI	8.656 lm	115 lm/W	75 W	1.339,90
	13851164	13851174	13851184	4.000 K	opal	DALI	9.134 lm	122 lm/W	75 W	1.339,90 ■
1.000 mm	13842163	13842173	13842183	3.000 K	opal	schaltbar	11.541 lm	118 lm/W	98 W	1.699,90
	13842164	13842174	13842184	4.000 K	opal	schaltbar	12.169 lm	124 lm/W	98 W	1.699,90 ■
	13852163	13852173	13852183	3.000 K	opal	DALI	11.541 lm	118 lm/W	98 W	1.999,90
	13852164	13852174	13852184	4.000 K	opal	DALI	12.169 lm	124 lm/W	98 W	1.999,90 ■
1.200 mm	13843163	13843173	13843183	3.000 K	opal	schaltbar	13.850 lm	118 lm/W	117 W	1.999,90
	13843164	13843174	13843184	4.000 K	opal	schaltbar	14.602 lm	125 lm/W	117 W	1.999,90 ■
	13853163	13853173	13853183	3.000 K	opal	DALI	13.850 lm	118 lm/W	117 W	2.299,90
	13853164	13853174	13853184	4.000 K	opal	DALI	14.602 lm	125 lm/W	117 W	2.299,90 ■
1.500 mm	13844163	13844173	13844183	3.000 K	opal	schaltbar	17.314 lm	118 lm/W	147 W	2.699,90
	13844164	13844174	13844184	4.000 K	opal	schaltbar	18.253 lm	124 lm/W	147 W	2.699,90 ■
	13854163	13854173	13854183	3.000 K	opal	DALI	17.314 lm	118 lm/W	147 W	2.899,90
	13854164	13854174	13854184	4.000 K	opal	DALI	18.253 lm	124 lm/W	147 W	2.899,90 ■
1.800 mm	13847163	13847173	13847183	3.000 K	opal	schaltbar	21.052 lm	117 lm/W	180 W	3.699,90
	13847164	13847174	13847184	4.000 K	opal	schaltbar	22.228 lm	123 lm/W	180 W	3.699,90 ■
	13857163	13857173	13857183	3.000 K	opal	DALI	21.052 lm	117 lm/W	180 W	4.499,90
	13857164	13857174	13857184	4.000 K	opal	DALI	22.228 lm	123 lm/W	180 W	4.499,90 ■
2.000 mm	13846163	13846173	13846183	3.000 K	opal	schaltbar	23.225 lm	116 lm/W	201 W	3.999,90
	13846164	13846174	13846184	4.000 K	opal	schaltbar	24.484 lm	122 lm/W	201 W	3.999,90 ■
	13856163	13856173	13856183	3.000 K	opal	DALI	23.225 lm	116 lm/W	201 W	4.799,90
	13856164	13856174	13856184	4.000 K	opal	DALI	24.484 lm	122 lm/W	201 W	4.799,90 ■



Auch erhältlich in: TunableWhite, RGBW & Casambi

Diese Artikel unterliegen der Rabattgruppe 2.

Größenangaben in mm | Alle Preisangaben verstehen sich als unverbindliche Preisempfehlung (UVP) in Euro ohne MwSt. Irrtümer vorbehalten. | Bestellung erfolgt zu unseren ab der Seite 486 abgedruckten Allgemeinen Verkaufsbedingungen.

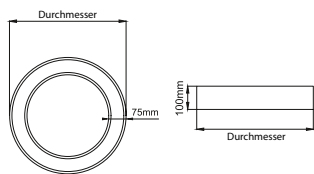

Leuchtmittel: LED, Eingangsspannung: 220 - 240 V AC, 50 - 60 Hz, Farbwiedergabe: CRI > 80, Abdeckung: PC, opal, Material: Aluminium / Stahl / Kunststoff

Lebensdauer:
L90/B10, 74.000 Std. (ta: +25 °C)

Höhe 100 mm

BIRO CIRCLE Anbau-Ringleuchte, direkt NEU

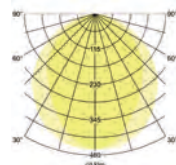

Durchmesser	Artikel-Nr. struktursilber	Artikel-Nr. strukturweiß	Artikel-Nr. strukturschwarz	Farbtemperatur	Abdeckung	Ansteuerung	Lichtstrom	Systemeffizienz	Systemleistung	Preis €
450 mm	13565163	13565173	13565183	3.000 K	opal	schaltbar	3.017 lm	100 lm/W	30 W	569,90
	13565164	13565174	13565184	4.000 K	opal	schaltbar	3.181 lm	106 lm/W	30 W	569,90
	13575163	13575173	13575183	3.000 K	opal	DALI	3.017 lm	100 lm/W	30 W	669,90
	13575164	13575174	13575184	4.000 K	opal	DALI	3.181 lm	106 lm/W	30 W	669,90
600 mm	13560163	13560173	13560183	3.000 K	opal	schaltbar	4.023 lm	100 lm/W	40 W	789,90
	13560164	13560174	13560184	4.000 K	opal	schaltbar	4.241 lm	106 lm/W	40 W	789,90
	13570163	13570173	13570183	3.000 K	opal	DALI	4.023 lm	100 lm/W	40 W	899,90
	13570164	13570174	13570184	4.000 K	opal	DALI	4.241 lm	106 lm/W	40 W	899,90
750 mm	13561163	13561173	13561183	3.000 K	opal	schaltbar	5.028 lm	100 lm/W	50 W	1.009,90
	13561164	13561174	13561184	4.000 K	opal	schaltbar	5.309 lm	106 lm/W	50 W	1.009,90
	13571163	13571173	13571183	3.000 K	opal	DALI	5.028 lm	100 lm/W	50 W	1.119,90
	13571164	13571174	13571184	4.000 K	opal	DALI	5.309 lm	106 lm/W	50 W	1.119,90
1.000 mm	13562163	13562173	13562183	3.000 K	opal	schaltbar	6.705 lm	103 lm/W	65 W	1.299,90
	13562164	13562174	13562184	4.000 K	opal	schaltbar	7.069 lm	108 lm/W	65 W	1.299,90
	13572163	13572173	13572183	3.000 K	opal	DALI	6.705 lm	103 lm/W	65 W	1.399,90
	13572164	13572174	13572184	4.000 K	opal	DALI	7.069 lm	108 lm/W	65 W	1.399,90
1.200 mm	13563163	13563173	13563183	3.000 K	opal	schaltbar	8.046 lm	103 lm/W	78 W	1.599,90
	13563164	13563174	13563184	4.000 K	opal	schaltbar	8.482 lm	109 lm/W	78 W	1.599,90
	13573163	13573173	13573183	3.000 K	opal	DALI	8.046 lm	103 lm/W	78 W	1.799,90
	13573164	13573174	13573184	4.000 K	opal	DALI	8.482 lm	109 lm/W	78 W	1.799,90
1.500 mm	13564163	13564173	13564183	3.000 K	opal	schaltbar	10.058 lm	102 lm/W	98 W	1.999,90
	13564164	13564174	13564184	4.000 K	opal	schaltbar	10.603 lm	108 lm/W	98 W	1.999,90
	13574163	13574173	13574183	3.000 K	opal	DALI	10.058 lm	102 lm/W	98 W	2.199,90
	13574164	13574174	13574184	4.000 K	opal	DALI	10.603 lm	108 lm/W	98 W	2.199,90



Diese Artikel unterliegen der Rabattgruppe 2.

Auch erhältlich in:
 ø 600 mm: in Casambi
 ø 750 mm - 1.500 mm: in TunableWhite & Casambi

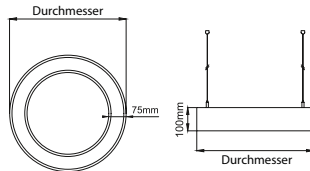

Leuchtmittel: LED, Eingangsspannung: 220 - 240 V AC, 50 - 60 Hz, Farbwiedergabe: CRI > 80, Abdeckung: PC, opal, Material: Aluminium / Stahl / Kunststoff, Pendellänge: 5.000 mm

Lieferung:

ø 450 mm inkl. Zentralbaldachin, ø 600 mm bis ø 2.500 mm inkl. dezentralem Baldachin (Zentralbaldachin auf Anfrage)

Lebensdauer:

L90/B10, 74.000 Std. (ta: +25 °C)

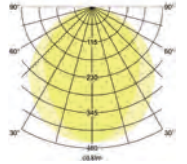

Höhe 100 mm

BIRO CIRCLE Pendel-Ringleuchte, direkt

NEU

Durchmesser	Artikel-Nr. struktursilber	Artikel-Nr. strukturweiß	Artikel-Nr. strukturschwarz	Farbtemperatur	Abdeckung	Ansteuerung	Lichtstrom	Systemeffizienz	Systemleistung	Preis €
450 mm	13525163	13525173	13525183	3.000 K	opal	schaltbar	3.017 lm	100 lm/W	30 W	559,90
	13525164	13525174	13525184	4.000 K	opal	schaltbar	3.181 lm	106 lm/W	30 W	559,90
	13535163	13535173	13535183	3.000 K	opal	DALI	3.017 lm	100 lm/W	30 W	669,90
	13535164	13535174	13535184	4.000 K	opal	DALI	3.181 lm	106 lm/W	30 W	669,90
600 mm	13520163	13520173	13520183	3.000 K	opal	schaltbar	4.023 lm	100 lm/W	40 W	739,90
	13520164	13520174	13520184	4.000 K	opal	schaltbar	4.241 lm	106 lm/W	40 W	739,90
	13530163	13530173	13530183	3.000 K	opal	DALI	4.023 lm	100 lm/W	40 W	899,90
	13530164	13530174	13530184	4.000 K	opal	DALI	4.241 lm	106 lm/W	40 W	899,90
750 mm	13521163	13521173	13521183	3.000 K	opal	schaltbar	5.028 lm	100 lm/W	50 W	949,90
	13521164	13521174	13521184	4.000 K	opal	schaltbar	5.309 lm	106 lm/W	50 W	949,90
	13531163	13531173	13531183	3.000 K	opal	DALI	5.028 lm	100 lm/W	50 W	1.119,90
	13531164	13531174	13531184	4.000 K	opal	DALI	5.309 lm	106 lm/W	50 W	1.119,90
1.000 mm	13522163	13522173	13522183	3.000 K	opal	schaltbar	6.705 lm	103 lm/W	65 W	1.249,90
	13522164	13522174	13522184	4.000 K	opal	schaltbar	7.069 lm	108 lm/W	65 W	1.249,90
	13532163	13532173	13532183	3.000 K	opal	DALI	6.705 lm	103 lm/W	65 W	1.339,90
	13532164	13532174	13532184	4.000 K	opal	DALI	7.069 lm	108 lm/W	65 W	1.339,90
1.200 mm	13523163	13523173	13523183	3.000 K	opal	schaltbar	8.046 lm	103 lm/W	78 W	1.499,90
	13523164	13523174	13523184	4.000 K	opal	schaltbar	8.482 lm	109 lm/W	78 W	1.499,90
	13533163	13533173	13533183	3.000 K	opal	DALI	8.046 lm	103 lm/W	78 W	1.599,90
	13533164	13533174	13533184	4.000 K	opal	DALI	8.482 lm	109 lm/W	78 W	1.599,90
1.500 mm	13524163	13524173	13524183	3.000 K	opal	schaltbar	10.058 lm	102 lm/W	98 W	1.799,90
	13524164	13524174	13524184	4.000 K	opal	schaltbar	10.603 lm	108 lm/W	98 W	1.799,90
	13534163	13534173	13534183	3.000 K	opal	DALI	10.058 lm	102 lm/W	98 W	1.999,90
	13534164	13534174	13534184	4.000 K	opal	DALI	10.603 lm	108 lm/W	98 W	1.999,90
1.800 mm	13527163	13527173	13527183	3.000 K	opal	schaltbar	12.293 lm	102 lm/W	120 W	2.599,90
	13527164	13527174	13527184	4.000 K	opal	schaltbar	12.960 lm	108 lm/W	120 W	2.599,90
	13537163	13537173	13537183	3.000 K	opal	DALI	12.293 lm	102 lm/W	120 W	2.899,90
	13537164	13537174	13537184	4.000 K	opal	DALI	12.960 lm	108 lm/W	120 W	2.899,90
2.000 mm	13526163	13526173	13526183	3.000 K	opal	schaltbar	13.536 lm	101 lm/W	134 W	2.899,90
	13526164	13526174	13526184	4.000 K	opal	schaltbar	14.270 lm	106 lm/W	134 W	2.899,90
	13536163	13536173	13536183	3.000 K	opal	DALI	13.536 lm	101 lm/W	134 W	3.299,90
	13536164	13536174	13536184	4.000 K	opal	DALI	14.270 lm	106 lm/W	134 W	3.299,90
2.500 mm	13528163	13528173	13528183	3.000 K	opal	schaltbar	16.885 lm	102 lm/W	166 W	3.499,90
	13528164	13528174	13528184	4.000 K	opal	schaltbar	17.800 lm	107 lm/W	166 W	3.499,90
	13538163	13538173	13538183	3.000 K	opal	DALI	16.885 lm	102 lm/W	166 W	3.999,90
	13538164	13538174	13538184	4.000 K	opal	DALI	17.800 lm	107 lm/W	166 W	3.999,90



Auch erhältlich in: TunableWhite & Casambi

Diese Artikel unterliegen der Rabattgruppe 2.

Größenangaben in mm | Alle Preisangaben verstehen sich als unverbindliche Preisempfehlung (UVP) in Euro ohne MwSt. Irrtümer vorbehalten. | Bestellung erfolgt zu unseren ab der Seite 486 abgedruckten Allgemeinen Verkaufsbedingungen.

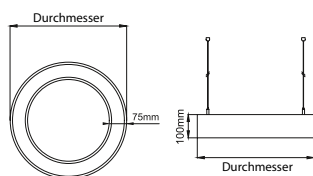

Leuchtmittel: LED, Eingangsspannung: 220 - 240 V AC, 50 - 60 Hz, Farbwiedergabe: CRI > 80, Abdeckung: PC, opal, Material: Aluminium / Stahl / Kunststoff, Pendellänge: 5.000 mm

Lieferung:
 ø 450 mm inkl. Zentralbaldachin,
 ø 600 mm bis ø 2.500 mm inkl. dezentralem Baldachin
 (Zentralbaldachin auf Anfrage)

Lebensdauer:
 L90/B10, 74.000 Std. (ta: +25 °C)

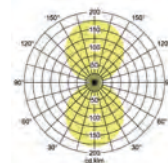

Höhe 100 mm

BIRO CIRCLE Pendel-Ringleuchte, direkt/indirekt

NEU

Durchmesser	Artikel-Nr. struktursilber	Artikel-Nr. strukturweiß	Artikel-Nr. strukturschwarz	Farbtemperatur	Abdeckung	Ansteuerung	Lichtstrom	Systemeffizienz	Systemleistung	Preis €
450 mm	13545163	13545173	13545183	3.000 K	opal	schaltbar	4.609 lm	102 lm/W	45 W	789,90
	13545164	13545174	13545184	4.000 K	opal	schaltbar	4.860 lm	108 lm/W	45 W	789,90
	13555163	13555173	13555183	3.000 K	opal	DALI	4.609 lm	102 lm/W	45 W	899,90
	13555164	13555174	13555184	4.000 K	opal	DALI	4.860 lm	108 lm/W	45 W	899,90
600 mm	13540163	13540173	13540183	3.000 K	opal	schaltbar	6.145 lm	102 lm/W	60 W	999,90
	13540164	13540174	13540184	4.000 K	opal	schaltbar	6.480 lm	108 lm/W	60 W	999,90
	13550163	13550173	13550183	3.000 K	opal	DALI	6.145 lm	102 lm/W	60 W	1.149,90
	13550164	13550174	13550184	4.000 K	opal	DALI	6.480 lm	108 lm/W	60 W	1.149,90
750 mm	13541163	13541173	13541183	3.000 K	opal	schaltbar	7.683 lm	102 lm/W	75 W	1.229,90
	13541164	13541174	13541184	4.000 K	opal	schaltbar	8.100 lm	108 lm/W	75 W	1.229,90
	13551163	13551173	13551183	3.000 K	opal	DALI	7.683 lm	102 lm/W	75 W	1.339,90
	13551164	13551174	13551184	4.000 K	opal	DALI	8.100 lm	108 lm/W	75 W	1.339,90
1.000 mm	13542163	13542173	13542183	3.000 K	opal	schaltbar	10.214 lm	104 lm/W	98 W	1.659,90
	13542164	13542174	13542184	4.000 K	opal	schaltbar	10.769 lm	110 lm/W	98 W	1.659,90
	13552163	13552173	13552183	3.000 K	opal	DALI	10.214 lm	104 lm/W	98 W	1.999,90
	13552164	13552174	13552184	4.000 K	opal	DALI	10.769 lm	110 lm/W	98 W	1.999,90
1.200 mm	13543163	13543173	13543183	3.000 K	opal	schaltbar	12.234 lm	104 lm/W	117 W	1.999,90
	13543164	13543174	13543184	4.000 K	opal	schaltbar	12.900 lm	110 lm/W	117 W	1.999,90
	13553163	13553173	13553183	3.000 K	opal	DALI	12.234 lm	104 lm/W	117 W	2.199,90
	13553164	13553174	13553184	4.000 K	opal	DALI	12.900 lm	110 lm/W	117 W	2.199,90
1.500 mm	13544163	13544173	13544183	3.000 K	opal	schaltbar	15.365 lm	104 lm/W	147 W	2.499,90
	13544164	13544174	13544184	4.000 K	opal	schaltbar	16.199 lm	110 lm/W	147 W	2.499,90
	13554163	13554173	13554183	3.000 K	opal	DALI	15.365 lm	104 lm/W	147 W	2.799,90
	13554164	13554174	13554184	4.000 K	opal	DALI	16.199 lm	110 lm/W	147 W	2.799,90
1.800 mm	13547163	13547173	13547183	3.000 K	opal	schaltbar	18.589 lm	103 lm/W	180 W	3.699,90
	13547164	13547174	13547184	4.000 K	opal	schaltbar	19.597 lm	108 lm/W	180 W	3.699,90
	13557163	13557173	13557183	3.000 K	opal	DALI	18.589 lm	103 lm/W	180 W	4.399,90
	13557164	13557174	13557184	4.000 K	opal	DALI	19.597 lm	108 lm/W	180 W	4.399,90
2.000 mm	13546163	13546173	13546183	3.000 K	opal	schaltbar	20.488 lm	102 lm/W	201 W	3.999,90
	13546164	13546174	13546184	4.000 K	opal	schaltbar	21.600 lm	107 lm/W	201 W	3.999,90
	13556163	13556173	13556183	3.000 K	opal	DALI	20.488 lm	102 lm/W	201 W	4.799,90
	13556164	13556174	13556184	4.000 K	opal	DALI	21.600 lm	107 lm/W	201 W	4.799,90
2.500 mm	13548163	13548173	13548183	3.000 K	opal	schaltbar	25.374 lm	102 lm/W	249 W	4.899,90
	13548164	13548174	13548184	4.000 K	opal	schaltbar	26.850 lm	108 lm/W	249 W	4.899,90
	13558163	13558173	13558183	3.000 K	opal	DALI	25.374 lm	102 lm/W	249 W	5.999,90
	13558164	13558174	13558184	4.000 K	opal	DALI	26.850 lm	108 lm/W	249 W	5.999,90



Auch erhältlich in: TunableWhite, RGBW & Casambi

Diese Artikel unterliegen der Rabattgruppe 2.

Größenangaben in mm | Alle Preisangaben verstehen sich als unverbindliche Preisempfehlung (UVP) in Euro ohne MwSt. Irrtümer vorbehalten. | Bestellung erfolgt zu unseren ab der Seite 486 abgedruckten Allgemeinen Verkaufsbedingungen.



Bucher_Tower, Rottweil

FLUGHAFEN FRANKFURT LICHTSTIMMUNG MIT BIRO CIRCLE.



Am Flughafen muss vieles schneller als woanders ablaufen. Auch für die Umsetzung des neuen Beleuchtungssystems einer Bürofläche des Frankfurt-er Flughafens musste die Crew von Brumberg alles „on time“ liefern. Der Schnellstart: Anfrage an Brumberg durch Lampenwelt Berlin, zwei Telefonmeetings mit dem Fachplaner, Erstellung und Abgabe des Angebots, Bereitstellung zweier Monteure, los!

Das Licht der Ringe.

Der Auftrag: Eine für die Mitarbeitenden angenehme und steuerbare Beleuchtung für ein großes Office, in das wenig Tageslicht fällt. Gefordert war folglich eine optimale Lichtverteilung mit einer Farbe von Warmweiß bis Tageslichtweiß. Und – gemäß der Brumberg-Philosophie – eine Lichtlösung, die nicht nur zu der Funktion der Räumlichkeiten, sondern auch zu den Anforderungen der dort arbeitenden Menschen als auch der Branche passt. Was passt optisch besser zur Luftfahrt als schwebende Ringleuchten? Genauer die BIRO CIRCLE Pendelringleuchten, deren Eigenschaften für diese Aufgabe geradezu ideal sind: direkte und indirekte Beleuchtung, rotationssymmetrisch tief-breit strahlende Lichtstärkeverteilung sowie eine Lichtverteilung durch eine mikroprismatische Kunststoffabdeckung.





Zeit der Fertigkeit.

Sobald sämtliche DALI-Treiber pro Ringgröße, das passende DALI-Gateway und die CCT Steuerung in der Planung aufgenommen war, konnten die Leuchten unter der Decke installiert werden – 13 Ringleuchten mit einem Leuchtdurchmesser von 2.500 mm bis 6.000 mm in unterschiedlicher Höhe angebracht und der Raumarchitektur angepasst werden. Nun noch ein paar ge-
konnte Handgriffe und das Ziel der Schnellstart-Mission war erreicht. Und das mit zwei Erfolgen: erstens die ideale Beleuchtungsgestaltung für ein Großraumbüro und zweitens ein Ambiente, das von zeitgemäß auf futuristisch umschalten konnte. Wer hier arbeitet, hat täglich mit Flügen und Flugzeugen zu tun, wähnt sich vielleicht nun ab und zu auf Zeitreise in einem intergalaktischen Raumschiff. Wie dem auch sei, eine lobende Erwähnung verdient das Projekt schon deshalb, weil es in kurzer Zeit gelungen ist, den Kunden nicht nur zufriedenzustellen, sondern zu begeistern.





BIRO40 Lichtkanalsystem Konfigurator.

Individualität. Einfach planbar.

Mit dem neuen BIRO40 Lichtkanalsystem Konfigurator können Sie Ihren Brumberg Lichtkanal schnell und komfortabel zusammenstellen. Wählen Sie zunächst die gewünschte Montageart, Farbe, Farbtemperatur, Ansteuerung sowie die zugehörige Abdeckung aus. Auch Sonderformen sind konfigurierbar. Abschließend erhalten Sie eine detaillierte Planungsübersicht.

Starten Sie Ihre Konfiguration jetzt auf: www.brumberg.com



BIRO40.

Ein Profil, drei Anwendungen.

1. Einbau.

Geeignet für Deckeneinbaumontage. Einbauprofile aus verwindungssteifem Aluminium mit äußerst schmalem Leuchtenkorpus von 40 x 65 mm.

2. Anbau.

Geeignet für Decken- und Wandmontage. Profile aus verwindungssteifem Aluminium mit äußerst schmalem Leuchtenkorpus von 40 x 75 mm.

3. Pendel. Direkt oder indirekt / indirekt.

Geeignet für Pendelmontage. Profile aus verwindungssteifem Aluminium mit äußerst schmalem Leuchtenkorpus von 40 x 75 mm.

Lichtlösungen mit den passenden Geometrien realisieren.

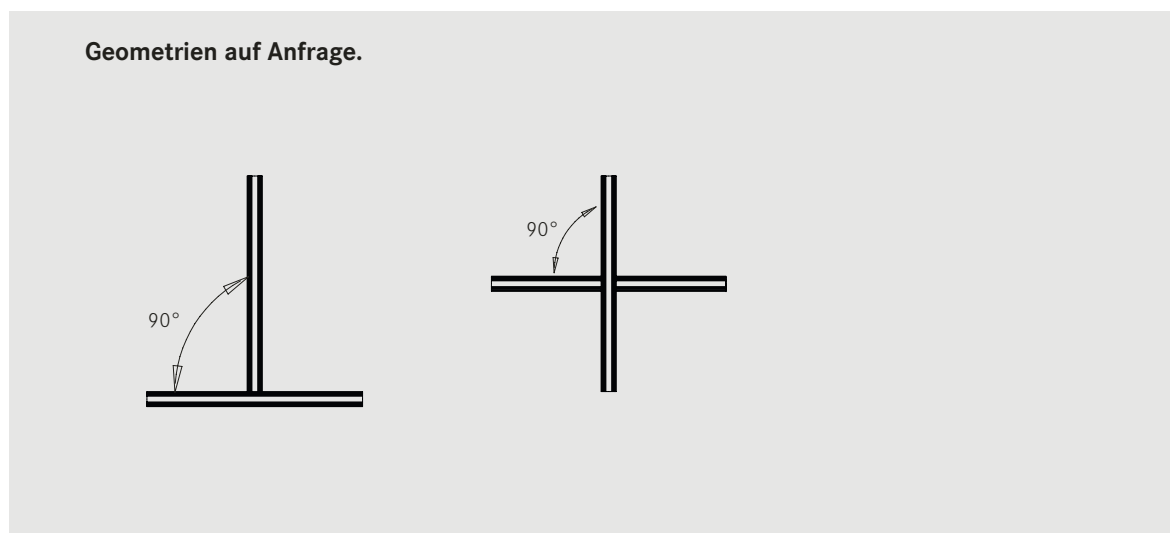
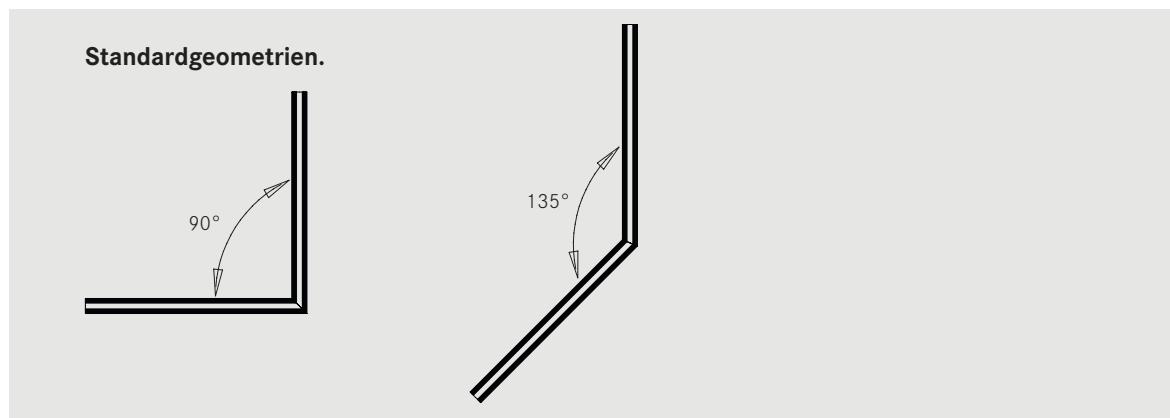

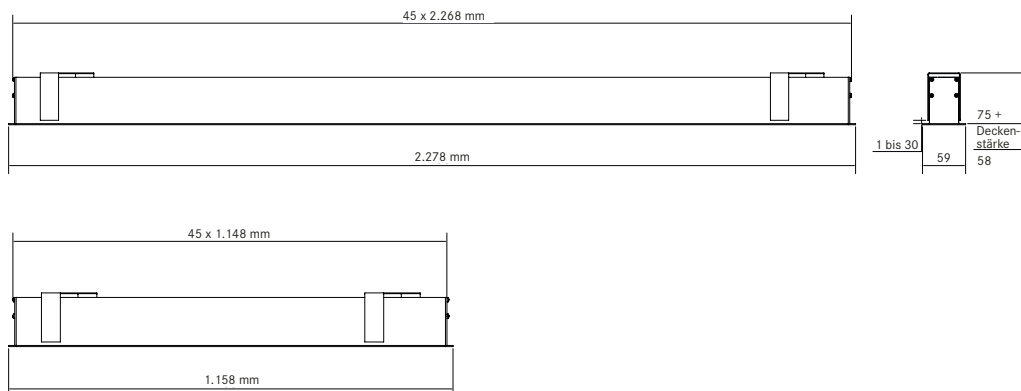

BIRO40 LED-Einbauprofil, Standardlängen

Farbwiedergabe:

CRI > 90, TunableWhite CRI > 80

Lebensdauer:

3.000 K & 4.000 K: L80/B10, > 60.000 Std. (ta: +25 °C)
 2.700 K - 6.500 K (TW): L80/B50, 70.000 Std. (ta: +25 °C)

Satiniert

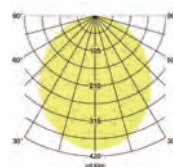

Mikroprisma

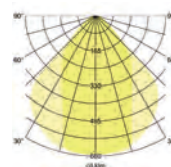

weiß glänzend



schwarz matt



silber matt

Artikel-Nr. silber matt eloxiert	Artikel-Nr. weiß glänzend	Artikel-Nr. schwarz matt eloxiert	Länge	Farbtemperatur	Abdeckung	UGR	Ansteuerung	Lichtstrom	Systemeffizienz	Systemleistung	Preis €
77033693	77033073	77033083	1.158 mm	3.000 K	satiniert	< 25	DALI	2.430 lm	78 lm/W	31 W	389,90
77033694	77033074	77033084	1.158 mm	4.000 K	satiniert	< 25	DALI	2.740 lm	87 lm/W	31 W	409,90
77033698	77033078	77033088	1.158 mm	2.700 K - 6.500 K	satiniert	< 25	DALI (DT8)	2.690 lm	86 lm/W	31 W	609,90
77034693	77034073	77034083	2.278 mm	3.000 K	satiniert	< 25	DALI	4.840 lm	77 lm/W	62 W	659,90
77034694	77034074	77034084	2.278 mm	4.000 K	satiniert	< 25	DALI	5.470 lm	87 lm/W	62 W	659,90
77034698	77034078	77034088	2.278 mm	2.700 K - 6.500 K	satiniert	< 25	DALI (DT8)	5.380 lm	86 lm/W	62 W	869,90
77023693	77023073	77023083	1.158 mm	3.000 K	Mikroprisma	< 19	DALI	1.430 lm	80 lm/W	18 W	409,90
77023694	77023074	77023084	1.158 mm	4.000 K	Mikroprisma	< 19	DALI	1.620 lm	90 lm/W	18 W	409,90
77023698	77023078	77023088	1.158 mm	2.700 K - 6.500 K	Mikroprisma	< 19	DALI (DT8)	1.590 lm	89 lm/W	18 W	619,90
77024693	77024073	77024083	2.278 mm	3.000 K	Mikroprisma	< 19	DALI	2.860 lm	80 lm/W	36 W	689,90
77024694	77024074	77024084	2.278 mm	4.000 K	Mikroprisma	< 19	DALI	3.230 lm	90 lm/W	36 W	689,90
77024698	77024078	77024088	2.278 mm	2.700 K - 6.500 K	Mikroprisma	< 19	DALI (DT8)	3.180 lm	89 lm/W	36 W	899,90

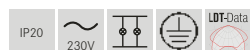

Diese Artikel unterliegen der Rabattgruppe 2.

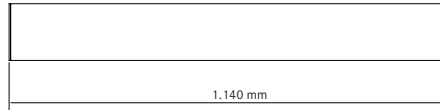
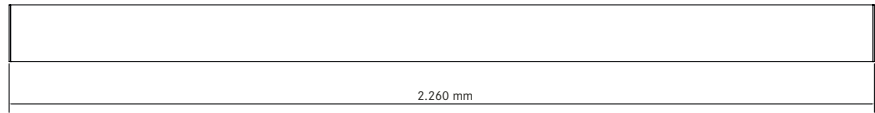

BIRO40 LED-Anbauprofil, Standardlängen

NEU

Farbwiedergabe:

CRI > 90, TunableWhite CRI > 80

Lebensdauer:

3.000 K & 4.000 K: L80/B10, > 60.000 Std. (ta: +25 °C)

2.700 K - 6.500 K (TW): L80/B50, 70.000 Std. (ta: +25 °C)

Satiniert

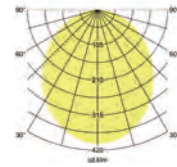

Mikroprisma

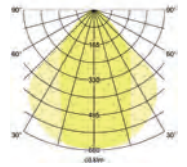

weiß glänzend



schwarz matt



silber matt

Artikel-Nr. silber matt eloxiert	NEU Artikel-Nr. weiß glänzend	Artikel-Nr. schwarz matt eloxiert	Länge	Farbtemperatur	Abdeckung	UGR	Ansteuerung	Lichtstrom	Systemeffizienz	Systemleistung	Preis €
77143693	77143073	77143083	1.140 mm	3.000 K	satiniert	< 25	DALI	2.430 lm	78 lm/W	31 W	359,90
77143694	77143074	77143084	1.140 mm	4.000 K	satiniert	< 25	DALI	2.740 lm	87 lm/W	31 W	459,90
77143698	77143078	77143088	1.140 mm	2.700 K - 6.500 K	satiniert	< 25	DALI (DT8)	2.690 lm	86 lm/W	31 W	579,90
77144693	77144073	77144083	2.260 mm	3.000 K	satiniert	< 25	DALI	4.840 lm	77 lm/W	62 W	619,90
77144694	77144074	77144084	2.260 mm	4.000 K	satiniert	< 25	DALI	5.470 lm	87 lm/W	62 W	619,90
77144698	77144078	77144088	2.260 mm	2.700 K - 6.500 K	satiniert	< 25	DALI (DT8)	5.380 lm	86 lm/W	62 W	839,90
77133693	77133073	77133083	1.140 mm	3.000 K	Mikroprisma	< 19	DALI	1.430 lm	80 lm/W	18 W	369,90
77133694	77133074	77133084	1.140 mm	4.000 K	Mikroprisma	< 19	DALI	1.620 lm	90 lm/W	18 W	369,90
77133698	77133078	77133088	1.140 mm	2.700 K - 6.500 K	Mikroprisma	< 19	DALI (DT8)	1.590 lm	89 lm/W	18 W	539,90
77134693	77134073	77134083	2.260 mm	3.000 K	Mikroprisma	< 19	DALI	2.860 lm	80 lm/W	36 W	649,90
77134694	77134074	77134084	2.260 mm	4.000 K	Mikroprisma	< 19	DALI	3.230 lm	90 lm/W	36 W	649,90
77134698	77134078	77134088	2.260 mm	2.700 K - 6.500 K	Mikroprisma	< 19	DALI (DT8)	3.180 lm	89 lm/W	36 W	859,90

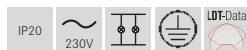

Diese Artikel unterliegen der Rabattgruppe 2.

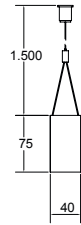
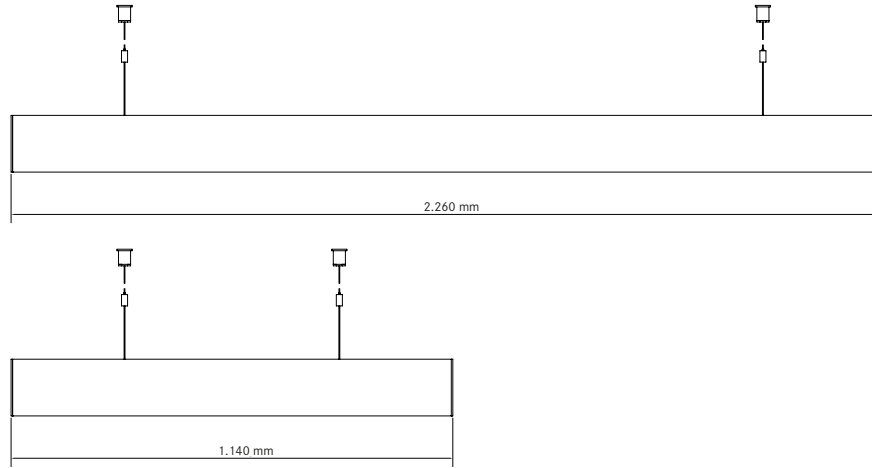

BIRO40 LED-Pendelprofil direkt, Standardlängen NEU

Farbwiedergabe:

CRI > 90, TunableWhite CRI > 80

Lebensdauer:

3.000 K & 4.000 K: L80/B10, > 60.000 Std. (ta: +25 °C)
 2.700 K - 6.500 K (TW): L80/B50, 70.000 Std. (ta: +25 °C)

Satiniert

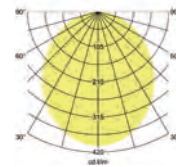

Mikroprisma

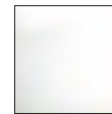
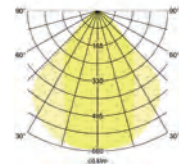

weiß glänzend



schwarz matt



silber matt

Artikel-Nr. silber matt eloxiert	Artikel-Nr. weiß glänzend NEU	Artikel-Nr. schwarz matt eloxiert	Länge	Farbtemperatur	Abdeckung	UGR	Ansteuerung	Lichtstrom	Systemeffizienz	Systemleistung	Preis €
77243693	77243073	77243083	1.140 mm	3.000 K	satiniert	< 25	DALI	2.430 lm	78 lm/W	31 W	469,90
77243694	77243074	77243084	1.140 mm	4.000 K	satiniert	< 25	DALI	2.740 lm	87 lm/W	31 W	469,90
77243698	77243078	77243088	1.140 mm	2.700 K - 6.500 K	satiniert	< 25	DALI (DT8)	2.690 lm	86 lm/W	31 W	639,90
77244693	77244073	77244083	2.260 mm	3.000 K	satiniert	< 25	DALI	4.840 lm	77 lm/W	62 W	739,90
77244694	77244074	77244084	2.260 mm	4.000 K	satiniert	< 25	DALI	5.470 lm	87 lm/W	62 W	739,90
77244698	77244078	77244088	2.260 mm	2.700 K - 6.500 K	satiniert	< 25	DALI (DT8)	5.380 lm	86 lm/W	62 W	949,90
77233693	77233073	77233083	1.140 mm	3.000 K	Mikroprisma	< 19	DALI	1.430 lm	80 lm/W	18 W	489,90
77233694	77233074	77233084	1.140 mm	4.000 K	Mikroprisma	< 19	DALI	1.620 lm	90 lm/W	18 W	489,90
77233698	77233078	77233088	1.140 mm	2.700 K - 6.500 K	Mikroprisma	< 19	DALI (DT8)	1.590 lm	89 lm/W	18 W	659,90
77234693	77234073	77234083	2.260 mm	3.000 K	Mikroprisma	< 19	DALI	2.860 lm	80 lm/W	36 W	759,90
77234694	77234074	77234084	2.260 mm	4.000 K	Mikroprisma	< 19	DALI	3.230 lm	90 lm/W	36 W	759,90
77234698	77234078	77234088	2.260 mm	2.700 K - 6.500 K	Mikroprisma	< 19	DALI (DT8)	3.180 lm	89 lm/W	36 W	979,90

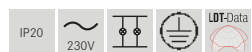

Diese Artikel unterliegen der Rabattgruppe 2.

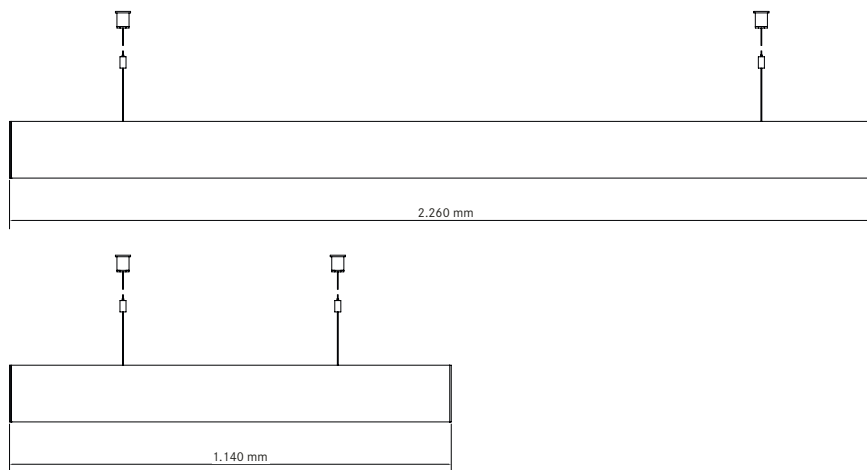

■ BEG Förderfähig

BIRO40 LED-Pendelprofil direkt/indirekt, Standardlängen

NEU

Farbwiedergabe: CRI > 90, TunableWhite CRI > 80

Lebensdauer:

3.000 K & 4.000 K: L80/B10, > 60.000 Std. (ta: +25 °C)
2.700 K - 6.500 K (TW): L80/B50, 70.000 Std. (ta: +25 °C)

Satiniert

Mikroprisma

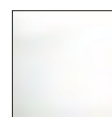
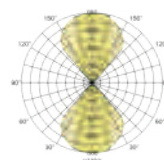
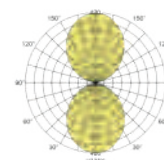

weiß glänzend



schwarz matt



silber matt

Artikel-Nr. silber matt eloxiert	NEU Artikel-Nr. weiß glänzend	Artikel-Nr. schwarz matt eloxiert	Länge	Farbtemperatur	Abdeckung	UGR	Ansteuerung	Lichtstrom	Systemeffizienz	Systemleistung	Preis €
77353693	77353073	77353083	1.140 mm	3.000 K	satiniert	< 25	DALI	4.970 lm	108 lm/W	46 W	579,90
77353694	77353074	77353084	1.140 mm	4.000 K	satiniert	< 25	DALI	5.600 lm	122 lm/W	46 W	579,90 ■
77353698	77353078	77353088	1.140 mm	2.700 K - 6.500 K	satiniert	< 25	DALI (DT8)	5.520 lm	120 lm/W	46 W	749,90 ■
77354693	77354073	77354083	2.260 mm	3.000 K	satiniert	< 25	DALI	10.260 lm	108 lm/W	95 W	939,90
77354694	77354074	77354084	2.260 mm	4.000 K	satiniert	< 25	DALI	11.580 lm	122 lm/W	95 W	939,90 ■
77354698	77354078	77354088	2.260 mm	2.700 K - 6.500 K	satiniert	< 25	DALI (DT8)	11.400 lm	120 lm/W	95 W	1.269,90 ■
77333693	77333073	77333083	1.140 mm	3.000 K	Mikroprisma	< 19	DALI	5.060 lm	110 lm/W	46 W	589,90
77333694	77333074	77333084	1.140 mm	4.000 K	Mikroprisma	< 19	DALI	5.720 lm	124 lm/W	46 W	589,90 ■
77333698	77333078	77333088	1.140 mm	2.700 K - 6.500 K	Mikroprisma	< 19	DALI (DT8)	5.630 lm	122 lm/W	46 W	759,90 ■
77334693	77334073	77334083	2.260 mm	3.000 K	Mikroprisma	< 19	DALI	10.460 lm	110 lm/W	95 W	969,90
77334694	77334074	77334084	2.260 mm	4.000 K	Mikroprisma	< 19	DALI	11.810 lm	124 lm/W	95 W	969,90 ■
77334698	77334078	77334088	2.260 mm	2.700 K - 6.500 K	Mikroprisma	< 19	DALI (DT8)	11.620 lm	122 lm/W	95 W	1.299,90 ■

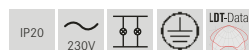

Diese Artikel unterliegen der Rabattgruppe 2.



05

Leuchten und Leuchtensets.

Zeitlose Vielfalt für nahezu alle Anwendungsbereiche.





Frank Lamontagne
Leitung Marketing & Vertrieb | Prokurist

Alles im LOOP.

Ein weiterer Blick auf relevante Nutzenversprechen für Kunden: Kosten, Sicherheit, Anwendbarkeit und Service. Bei ersterem punktet LOOP mit der nachhaltig kostensparenden LED-Technik. Sicherheit sowie Praktikabilität bieten laut Brumberg die problemlose Montage und Wartung, die selbsterklärende Nutzung und die lange Nachlieferbarkeit der Produkte. „All dies gehört zu unseren Maximen. Unsere Kunden können sich auch bei einem nachhaltigen Produkt wie LOOP voll und ganz darauf verlassen“, versichert Frank Lamontagne, Vertriebsleiter bei Brumberg. Installateure und Handwerker erwarten von einem Anbieter wie Brumberg mindestens gleichbleibende Qualität und Anwendbarkeit. Kann ein nachhaltiges Produkt wie LOOP dies leisten? „Mit LOOP setzen wir neue Standards für nachhaltige Lichtlösungen auf dem globalen Markt, die neben Ästhetik auch Hochwertigkeit und Funktionalität abbilden“, sagt Lamontagne.

LOOP kommt an.

Und wie steht es um die Nachfrage? Die, so Lamontagne, sei erfreulich hoch: „Nachhaltigkeit ist nicht nur ein flüchtiger Trend. Wenn unsere Händler und Installateure neben effizienten, nun auch recycelbaren Brumberg Produkten anbieten können, ist es ein weiteres sehr gutes Nutzenversprechen. Die Kunden ihrerseits können guten Gewissens ihr neues Beleuchtungssystem präsentieren. Alle gewinnen, auch die Umwelt.“

re:think re:spect re:cycle re:use

LOOP®

Light Of Ocean Plastic.

Das erste zertifizierte LED-Einbauleuchtengehäuse aus 100% Recycled Ocean Plastic.

Kunststoffabfall im Meer ist eine globale Katastrophe, der wir etwas entgegenzusetzen müssen. Einen wichtigen Beitrag leisten wir mit der ersten Leuchte, deren Kunststoffanteil zu 100 Prozent aus „Recycled Ocean Plastic“ besteht. Wir setzen mit LOOP® neue Standards für nachhaltige Lichtlösungen auf dem globalen Markt, die Hochwertigkeit, Funktionalität und Ästhetik abbilden. Denn Nachhaltigkeit ist nicht nur ein flüchtiger Trend. Für immer mehr Verbraucher ist genau das ein wichtiger Faktor bei der Kaufentscheidung.



re:think

Laut einer ersten Schätzung landen 4,8 bis 12,7 Millionen Tonnen Kunststoffabfall pro Jahr im Meer – das entspricht etwa einer Lastwagenladung pro Minute. Auch Fischernetze schädigen die Fauna und Flora unserer Ozeane und brauchen bis zu 6 Jahrhunderte, bis sie sich vollständig aufgelöst haben. Ein Weg, um zumindest einen Teil der Verschmutzung zu kompensieren, ist das Sammeln und Wiederverwerten dieses achtlos weggeworfenen Rohstoffs.



re:spect

Unserem Anspruch, eine Leuchte anbieten zu können, die nicht nur energieeffizient ist, sondern auch in ihren Bestandteilen nachhaltig ist, wird mit dem LED-Einbaustrahler LOOP® entsprochen. Es gilt der Blick über den Tellerrand: Für die nachfolgenden Generationen. Nachhaltigkeit bedeutet für uns, die richtige Balance für Ökologie, Ökonomie und Soziales für die Zukunft zu finden und im Unternehmen als festen Bestandteil zu verorten.



re:cycle

Der Weg zum wiederverwendbaren und hochwertigen Kunststoff beginnt z.B. beim Einsammeln ausgedienter Fischernetze an den Stränden und Küsten. Diese werden dann gereinigt, sortiert, zerkleinert und zu recyceltem Polyamid verarbeitet. Das Ergebnis ist ein Werkstoff, der den höchsten Qualitätsstandards entspricht und vor allem in der Hochtechnologie angewendet wird.



re:use

Der Deckeneinbaustrahler bietet maximalen Freiraum für Flexibilität. Je nach Lichtanforderungen kann sich zwischen über 30 verschiedenen LED-Modulen mit unterschiedlichsten Technologien aus unserem Hause entschieden werden. Kunden haben zudem die Möglichkeit, sich für das LOOP®-Set zu entscheiden. Dieses besteht aus dem Ocean-Plastic-Gehäuse, phasendimmbarem Konverter mit Ocean-Plastic-Konvertergehäuse und 5 W LED-Modul mit 3.000 K. Wichtig für eine umfassend positive Umweltbilanz: Alle Teile der Leuchte sind recyclebar und auch die Verpackung ist dank kunststofffreier Materialien umweltverträglich.

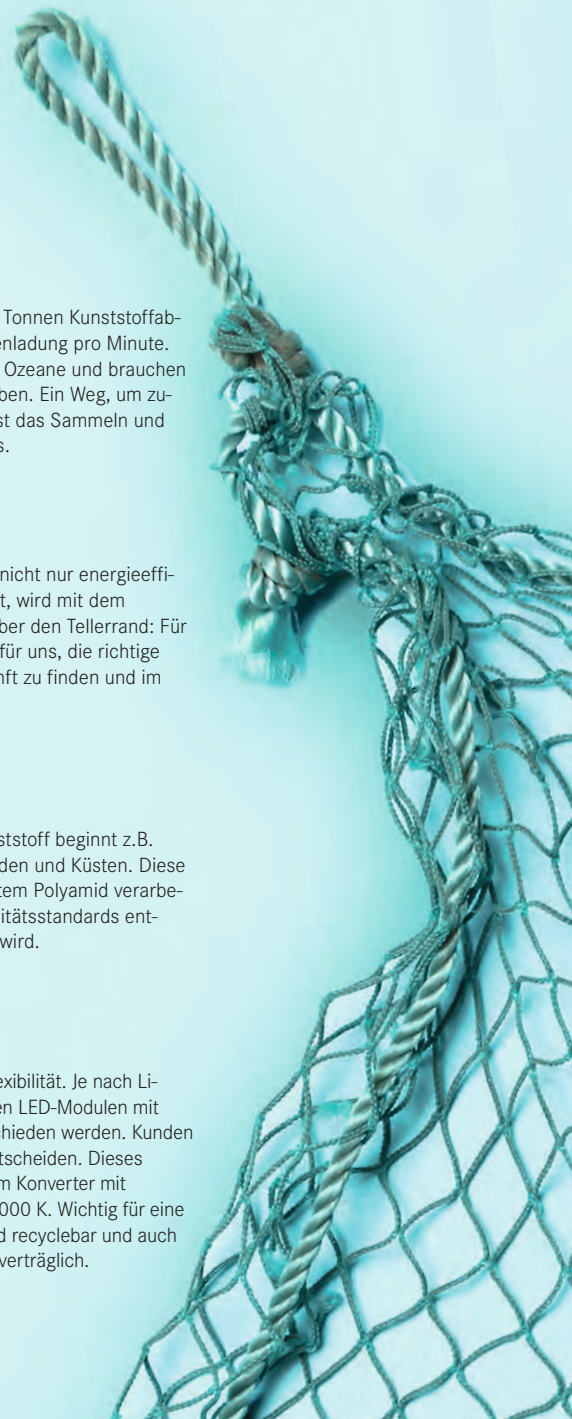

LOOP®. Nachhaltigkeit weiter gedacht.

100% recycelte und recyclingfähige Leuchtengehäuse mit hocheffizienter LED-Technologie in einem modernen und eleganten Design.



- **4 vorkonfektionierte Standardsets dimmbar**

Bestehend aus Halterung, LED-Modul (CRI > 90) und Konverter.
Einfache und schnelle Montage.

- **4 Einbaugehäuse**

In 2 Farben und 2 Formen mit über 30 wechselbaren LED-Modulen kombinierbar.

- **Immer wunschgemäß schwenkbar 20°.**

- **L80/B20 bei 25 °C 50.000 h**

Moderne und hochwertige LED-Technologie.

- **Schlichte und moderne Optik**

Kein Sprengring.

- **100 % wiederverwertet**

Recycelt und recyclingfähig.

In Summe: Rundum nachhaltig in Material und Effizienz.

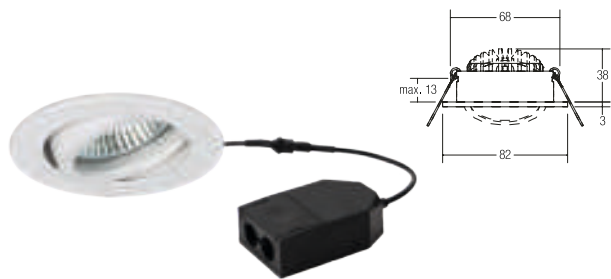

LOOP®-R LED-Einbaustrahler set, Phasenabschnitt dimmbar

Set inkl. Konverter für 230 V-Netzspannung, Phasenabschnitt dimmbar, Maße Konverter: L 80 x B 45 x H 23 mm (Konvertergehäuse auch aus Ocean Plastic Material)

Leuchtmittel: LED, Farbwiedergabe: CRI > 90, Leistung: 5 W, Abstrahlwinkel: 38°, Material: Nylon / Magnesiumhydroxid / Fiberglas

Artikel-Nr.	Farbe	Lichtstrom	Farbtemperatur	Preis €
39383173	strukturweiß	450 lm	3.000 K	57,70
39383183	strukturschwarz	450 lm	3.000 K	57,70



Diese Artikel unterliegen der Rabattgruppe 1.



LOOP®-S LED-Einbaustrahler set, Phasenabschnitt dimmbar

Set inkl. Konverter für 230 V-Netzspannung, Phasenabschnitt dimmbar, Maße Konverter: L 80 x B 45 x H 23 mm (Konvertergehäuse auch aus Ocean Plastic Material)

Leuchtmittel: LED, Farbwiedergabe: CRI > 90, Leistung: 5 W, Abstrahlwinkel: 38°, Material: Nylon / Magnesiumhydroxid / Fiberglas

Artikel-Nr.	Farbe	Lichtstrom	Farbtemperatur	Preis €
39385173	strukturweiß	450 lm	3.000 K	59,00
39385183	strukturschwarz	450 lm	3.000 K	59,00



Diese Artikel unterliegen der Rabattgruppe 1.



„Wir haben uns für den **RCS (Recycled Claim Standard)** entschieden – ein Standard zur Rückverfolgbarkeit recycelter Rohstoffe innerhalb einer Lieferkette. So können wir sicher sein, dass für unser Produkt LOOP® ausschließlich Ocean Plastic verwendet wird.“

- Manfred Goeke, Produktmanagement



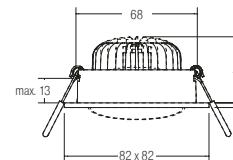
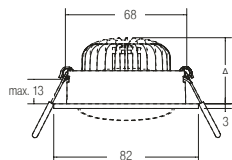

LOOP®-R Einbaustrahlergehäuse, ohne LED-Modul

Alle Brumberg MR16-LED-Module sind für die Einbaueinheit LOOP verwendbar. Die Einbautiefe der Leuchte richtet sich nach dem jeweils verwendeten LED-Modul (hier: 5 mm, zzgl. Höhe des LED-Moduls). Das LED-Modul ist im Lieferumfang der Einbaueinheit nicht enthalten.

Leuchtmittel: Für LED, Leistung: max. 14 W, Material: Nylon / Magnesiumhydroxid / Fiberglas

Zugehörige LED-Module finden Sie auf Seite 194. Eine Übersicht passender Netzgeräte finden Sie auf Seite 202.

Artikel-Nr.	Farbe	Preis €
27063170	strukturweiß	28,80
27063180	strukturschwarz	28,80



Diese Artikel unterliegen der Rabattgruppe 1.

LOOP®-S Einbaustrahlergehäuse, ohne LED-Modul

Alle Brumberg MR16-LED-Module sind für die Einbaueinheit LOOP verwendbar. Die Einbautiefe der Leuchte richtet sich nach dem jeweils verwendeten LED-Modul (hier: 5 mm, zzgl. Höhe des LED-Moduls). Das LED-Modul ist im Lieferumfang der Einbaueinheit nicht enthalten.

Leuchtmittel: Für LED, Leistung: max. 14 W, Material: Nylon / Magnesiumhydroxid / Fiberglas

Zugehörige LED-Module finden Sie auf Seite 194. Eine Übersicht passender Netzgeräte finden Sie auf Seite 202.

Artikel-Nr.	Farbe	Preis €
27065170	strukturweiß	31,00
27065180	strukturschwarz	31,00

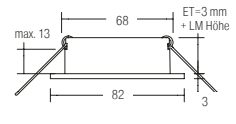
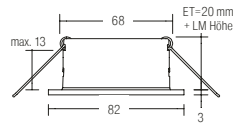

Diese Artikel unterliegen der Rabattgruppe 1.

**MEER
LOOP!****LOOP® deep Einbaustrahlergehäuse,
ohne LED-Modul**

NEU

Alle Brumberg MR16-LED-Module sind für die Einbaueinheit LOOP verwendbar. Die Einbautiefe der Leuchte richtet sich nach dem jeweils verwendeten LED-Modul (hier: 20 mm, zzgl. Höhe des LED-Moduls). Das LED-Modul ist im Lieferumfang der Einbaueinheit nicht enthalten.

Leuchtmittel: Für LED, Leistung: max. 14 W,
Material: Nylon / Magnesiumhydroxid / Fiberglas

Zugehörige LED-Module finden Sie auf Seite 194.
Eine Übersicht passender Netzgeräte finden Sie auf Seite 202.

Artikel-Nr.	Farbe	Preis €
27068170	NEU strukturweiß	28,80
27068180	NEU strukturschwarz	28,80



Diese Artikel unterliegen der Rabattgruppe 1.

**LOOP® IP Einbaudownlightgehäuse, IP44,
ohne LED-Modul**

NEU

Alle Brumberg MR16-LED-Module bis 10 W Leistung sind für die Einbaueinheit LOOP verwendbar. Die Einbautiefe der Leuchte richtet sich nach dem jeweils verwendeten LED-Modul (hier: 3 mm, zzgl. Höhe des LED-Moduls). Das LED-Modul ist im Lieferumfang der Einbaueinheit nicht enthalten.

Leuchtmittel: Für LED, Leistung: max. 10 W,
Material: Nylon / Magnesiumhydroxid / Fiberglas / Glas

Zugehörige LED-Module finden Sie auf Seite 194.
Eine Übersicht passender Netzgeräte finden Sie auf Seite 202.

Artikel-Nr.	Farbe	Preis €
27064170	NEU strukturweiß	39,90
27064180	NEU strukturschwarz	39,90

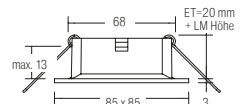
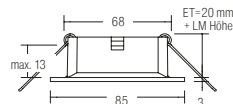

IP44 bei Einbau in geschlossenen Decken.
Diese Artikel unterliegen der Rabattgruppe 1.

**LOOP® smooth-R Einbaudownlightgehäuse,
ohne LED-Modul**

NEU

Alle Brumberg MR16-LED-Module sind für die Einbaueinheit LOOP verwendbar. Die Einbautiefe der Leuchte richtet sich nach dem jeweils verwendeten LED-Modul (hier: 20 mm, zzgl. Höhe des LED-Moduls). Das LED-Modul ist im Lieferumfang der Einbaueinheit nicht enthalten.

Leuchtmittel: Für LED, Leistung: max. 14 W,
Material: Nylon / Magnesiumhydroxid / Fiberglas

Zugehörige LED-Module finden Sie auf Seite 194.
Eine Übersicht passender Netzgeräte finden Sie auf Seite 202.

Artikel-Nr.	Farbe	Preis €
27066170	NEU strukturweiß	27,90
27066180	NEU strukturschwarz	27,90



Diese Artikel unterliegen der Rabattgruppe 1.

**LOOP® smooth-S Einbaudownlightgehäuse,
ohne LED-Modul**

NEU

Alle Brumberg MR16-LED-Module sind für die Einbaueinheit LOOP verwendbar. Die Einbautiefe der Leuchte richtet sich nach dem jeweils verwendeten LED-Modul (hier: 20 mm, zzgl. Höhe des LED-Moduls). Das LED-Modul ist im Lieferumfang der Einbaueinheit nicht enthalten.

Leuchtmittel: Für LED, Leistung: max. 14 W,
Material: Nylon / Magnesiumhydroxid / Fiberglas

Zugehörige LED-Module finden Sie auf Seite 194.
Eine Übersicht passender Netzgeräte finden Sie auf Seite 202.

Artikel-Nr.	Farbe	Preis €
27067170	NEU strukturweiß	28,90
27067180	NEU strukturschwarz	28,90



Diese Artikel unterliegen der Rabattgruppe 1.



THIN

LOOP[®]

Light Of Ocean Plastic.



COMING
SOON

INK BIG

Nachhaltige UGR<19 Downlight-Serie
aus Ocean Plastic für Ihr Projekt.

re:think re:spect re:cycle re:use

ABACO.

LED-Einbaustrahler.



ABACO-R LED-Einbaustrahler, Phasenabschnitt dimmbar, IP44

NEU

Set inkl. Rundkonverter für 230 V-Netzspannung, Phasenabschnitt dimmbar, Maße Konverter: D 65 x H 26 mm

Leuchtmittel: LED, Farbwiedergabe: CRI 82, Leistung: 8 W, Abstrahlwinkel: 36 °, Material: Aluminium / PMMA, Lieferumfang: inkl. Anschlussbox, 3-polig zur Durchgangsverdrahtung



Artikel-Nr.	Farbe	Lichtstrom	Farbtemperatur	Preis €
39413153	NEU nickel matt	1.010 lm	3.000 K	84,90
39413173	NEU strukturweiß	1.010 lm	3.000 K	79,90
39413183	NEU strukturschwarz	1.010 lm	3.000 K	79,90



IP44 bei Einbau in geschlossenen Decken.
Diese Artikel unterliegen der Rabattgruppe 1.



dim²warm

ABACO-R LED-Einbaustrahler, Phasenabschnitt dimmbar, dim2warm, IP44

NEU

Wird die Leuchte gedimmt, verringert sich die Farbtemperatur. Set inkl. Rundkonverter für 230 V-Netzspannung, Phasenabschnitt dimmbar, Maße Konverter: D 65 x H 26 mm

Leuchtmittel: LED, Farbwiedergabe: CRI 82, Leistung: 8 W, Abstrahlwinkel: 36 °, Material: Aluminium / PMMA, Lieferumfang: inkl. Anschlussbox, 3-polig zur Durchgangsverdrahtung

Artikel-Nr.	Farbe	Lichtstrom	Farbtemperatur	Preis €
39413153DW	NEU nickel matt	530 lm	3.000 K - 1.800 K	94,90
39413173DW	NEU strukturweiß	530 lm	3.000 K - 1.800 K	89,90
39413183DW	NEU strukturschwarz	530 lm	3.000 K - 1.800 K	89,90



IP44 bei Einbau in geschlossenen Decken.
Diese Artikel unterliegen der Rabattgruppe 1.

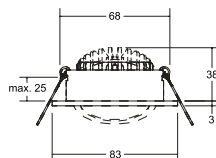

ABACO-R LED-Einbaustrahler, DALI dimmbar, IP44

NEU

Set inkl. Rundkonverter für 230 V-Netzspannung, DALI-2 dimmbar, Maße Konverter: D 57 x H 25 mm

Leuchtmittel: LED, Farbwiedergabe: CRI 82, Leistung: 8 W, Abstrahlwinkel: 36 °, Material: Aluminium / PMMA, Lieferumfang: inkl. Anschlussbox, 5-polig zur Durchgangsverdrahtung



Artikel-Nr.	Farbe	Lichtstrom	Farbtemperatur	Preis €
41413153	NEU nickel matt	1.010 lm	3.000 K	124,00
41413173	NEU strukturweiß	1.010 lm	3.000 K	119,00
41413183	NEU strukturschwarz	1.010 lm	3.000 K	119,00



IP44 bei Einbau in geschlossenen Decken.
Diese Artikel unterliegen der Rabattgruppe 1.

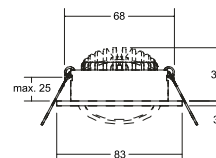

dim²warm

NEU

ABACO-R LED-Einbaustrahler, DALI dimmbar, dim2warm, IP44

Set inkl. Rundkonverter für 230 V-Netzspannung, DALI-2 dimmbar, Maße Konverter: D 57 x H 25 mm

Leuchtmittel: LED, Farbwiedergabe: CRI 82, Leistung: 8 W, Abstrahlwinkel: 36 °, Material: Aluminium / PMMA, Lieferumfang: inkl. Anschlussbox, 5-polig zur Durchgangsverdrahtung

Artikel-Nr.	Farbe	Lichtstrom	Farbtemperatur	Preis €
41413153DW	NEU nickel matt	530 lm	3.000 K - 1.800 K	134,00
41413173DW	NEU strukturweiß	530 lm	3.000 K - 1.800 K	129,00
41413183DW	NEU strukturschwarz	530 lm	3.000 K - 1.800 K	129,00

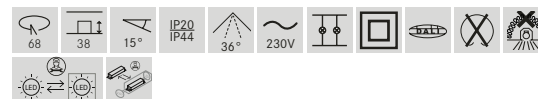

IP44 bei Einbau in geschlossenen Decken.
Diese Artikel unterliegen der Rabattgruppe 1.

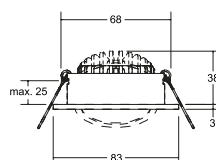

tunable WHITE

NEU

ABACO-R LED-Einbaustrahler, DALI dimmbar, TunableWhite, IP44

Set inkl. Konverter für 230 V-Netzspannung, DALI-2 dimmbar, Maße Konverter: L 178 x B 46 x H 22 mm

Leuchtmittel: LED, Farbwiedergabe: CRI 82, Leistung: 6 W, Abstrahlwinkel: 36 °, Material: Aluminium / PMMA, Lieferumfang: inkl. Anschlussbox, 5-polig zur Durchgangsverdrahtung



Artikel-Nr.	Farbe	Lichtstrom	Farbtemperatur	Preis €
41413154TW	NEU nickel matt	750 lm	2.700 K - 6.500 K	154,90
41413174TW	NEU strukturweiß	750 lm	2.700 K - 6.500 K	149,90
41413184TW	NEU strukturschwarz	750 lm	2.700 K - 6.500 K	149,90

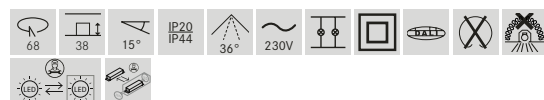

IP44 bei Einbau in geschlossenen Decken.
Diese Artikel unterliegen der Rabattgruppe 1.

ABACO. LED-Einbaustrahler.

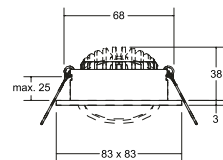
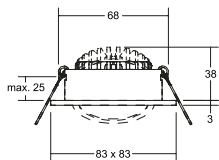

ABACO-S LED-Einbaustrahler set, Phasenabschnitt dimmbar, IP44

NEU

Set inkl. Rundkonverter für 230 V-Netzspannung,
Phasenabschnitt dimmbar, Maße Konverter: D 65 x H 26 mm

Leuchtmittel: LED, Farbwiedergabe: CRI 82, Leistung: 8 W,
Abstrahlwinkel: 36 °, Material: Aluminium / PMMA,
Lieferumfang: inkl. Anschlussbox, 3-polig zur Durchgangsverdrahtung

LED-LICHT
FÖRDERUNG
BEG

ABACO-S LED-Einbaustrahler set, Phasenabschnitt dimmbar, dim2warm, IP44

NEU

Wird die Leuchte gedimmt, verringert sich die Farbtemperatur.
Set inkl. Rundkonverter für 230 V-Netzspannung,
Phasenabschnitt dimmbar, Maße Konverter: D 65 x H 26 mm

Leuchtmittel: LED, Farbwiedergabe: CRI 82, Leistung: 8 W,
Abstrahlwinkel: 36 °, Material: Aluminium / PMMA
Lieferumfang: inkl. Anschlussbox, 3-polig zur Durchgangsverdrahtung

Artikel-Nr.	Farbe	Lichtstrom	Farbtemperatur	Preis €
39415153	NEU nickel matt	1.010 lm	3.000 K	89,90
39415173	NEU strukturweiß	1.010 lm	3.000 K	84,90
39415183	NEU strukturschwarz	1.010 lm	3.000 K	84,90

Artikel-Nr.	Lichtstrom	Farbtemperatur	Preis €	
39415153DW	NEU nickel matt	530 lm	3.000 K - 1.800 K	99,90
39415173DW	NEU strukturweiß	530 lm	3.000 K - 1.800 K	94,90
39415183DW	NEU strukturschwarz	530 lm	3.000 K - 1.800 K	94,90



IP44 bei Einbau in geschlossenen Decken.
Diese Artikel unterliegen der Rabattgruppe 1.

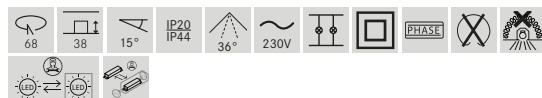

IP44 bei Einbau in geschlossenen Decken.
Diese Artikel unterliegen der Rabattgruppe 1.

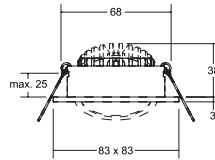

ABACO-S LED-Einbaustrahler, DALI dimmbar, IP44

NEU

Set inkl. Rundkonverter für 230 V-Netzspannung, DALI-2 dimmbar, Maße Konverter: D 57 x H 25 mm

Leuchtmittel: LED, Farbwiedergabe: CRI 82, Leistung: 8 W, Abstrahlwinkel: 36 °, Material: Aluminium / PMMA, Lieferumfang: inkl. Anschlussbox, 5-polig zur Durchgangsverdrahtung

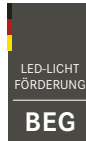

Artikel-Nr.	Farbe	Lichtstrom	Farbtemperatur	Preis €
41415153	NEU nickel matt	1.010 lm	3.000 K	129,90
41415173	NEU strukturweiß	1.010 lm	3.000 K	124,90
41415183	NEU strukturschwarz	1.010 lm	3.000 K	124,90



IP44 bei Einbau in geschlossenen Decken.
Diese Artikel unterliegen der Rabattgruppe 1.

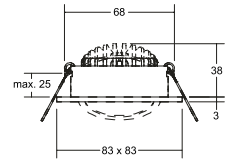

dim²warm

NEU

ABACO-S LED-Einbaustrahler, DALI dimmbar, dim2warm, IP44

Set inkl. Rundkonverter für 230 V-Netzspannung, DALI-2 dimmbar, Maße Konverter: D 57 x H 25 mm

Leuchtmittel: LED, Farbwiedergabe: CRI 82, Leistung: 8 W, Abstrahlwinkel: 36 °, Material: Aluminium / PMMA, Lieferumfang: inkl. Anschlussbox, 5-polig zur Durchgangsverdrahtung

Artikel-Nr.	Farbe	Lichtstrom	Farbtemperatur	Preis €
41415153DW	NEU nickel matt	530 lm	3.000 K - 1.800 K	139,90
41415173DW	NEU strukturweiß	530 lm	3.000 K - 1.800 K	134,90
41415183DW	NEU strukturschwarz	530 lm	3.000 K - 1.800 K	134,90

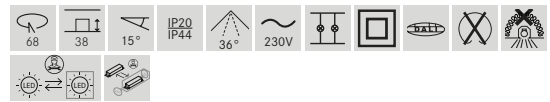

IP44 bei Einbau in geschlossenen Decken.
Diese Artikel unterliegen der Rabattgruppe 1.

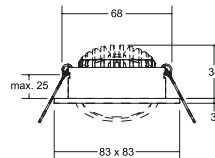

ABACO-S LED-Einbaustrahler, DALI dimmbar, TunableWhite, IP44

NEU

Set inkl. Konverter für 230 V-Netzspannung, DALI-2 dimmbar, Maße Konverter: L 178 x B 46 x H 22 mm

Leuchtmittel: LED, Farbwiedergabe: CRI 82, Leistung: 6 W, Abstrahlwinkel: 36 °, Material: Aluminium / PMMA, Lieferumfang: inkl. Anschlussbox, 5-polig zur Durchgangsverdrahtung



Artikel-Nr.	Farbe	Lichtstrom	Farbtemperatur	Preis €
41415154TW	NEU nickel matt	750 lm	2.700 K - 6.500 K	159,90
41415174TW	NEU strukturweiß	750 lm	2.700 K - 6.500 K	154,90
41415184TW	NEU strukturschwarz	750 lm	2.700 K - 6.500 K	154,90

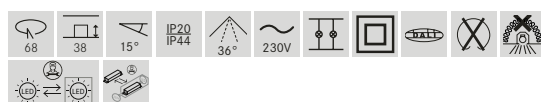

IP44 bei Einbau in geschlossenen Decken.
Diese Artikel unterliegen der Rabattgruppe 1.

Die Alternative zu LED-Retrofit. Einfach verlässlich.



Planung.

Ein Set für Verlässlichkeit. Die einzelnen Komponenten sind elektrotechnisch aufeinander abgestimmt und sorgen für stabile Betriebszeiten. Die jeweilige Spezifikation entfällt.



Bestellung.

Eine Artikelnummer für drei Komponenten. Leuchte, LED-Modul und Konverter sind mit einer Artikelnummer bestellbar. „Suchzeiten“ verringern sich, da nur ein Produkt kommissioniert wird. Optimal für die Lagerwirtschaft: Die Verfügbarkeit aller Komponenten ist von vornherein sichergestellt.



Montage.

Beschleunigte Montage und schnellere Inbetriebnahme. Durch die Konfektionierung ist der Einbau von Sets deutlich montagefreundlicher – ob Neubau, Nachrüstung oder Sanierung. Verwechslungen lassen sich vorab ausschließen.

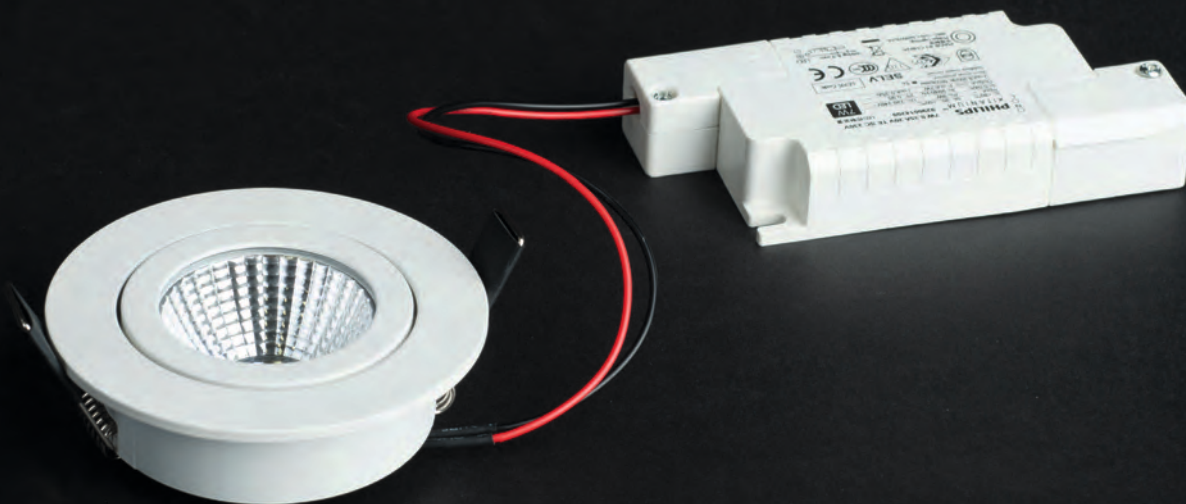

BB-Sets.

Komplettset aus Leuchte, LED-Modul und Konverter.

Mit durchdachten, zuverlässigen Lichtlösungen, die Menschen und Räume verbinden schaffen wir Beleuchtungssituationen, in denen sich Menschen wohlfühlen. Egal, ob bei Neubau oder Renovierung: Eine durchdachte Lichtplanung braucht Zeit. Gut, wenn sich der Arbeitsaufwand reduzieren lässt. Mit den Brumberg LED-Sets haben wir drei Produkte in einer Artikelnummer zusammengefasst. Das spart schon bei der Zusammenstellung der Leuchten Zeit und vereinfacht die Installation. Im Set liefern wir Ihnen die Leuchte, das LED-Modul sowie den passenden Konverter.

Produktvorteile:

- 5 Jahre Brumberg Lichtgarantie.
- Insgesamt über 300 verschiedene Sets in unterschiedlichen Oberflächen.
- Verschiedene Dimmtechnologien: von schaltbar, über Phasenabschnitt bis DALI.
- Schneller Einbau in bestehende Deckenausschnitte.
- Vereinfachte Planung mit vorausgewählten Vorschaltgeräten.
- Runde und quadratische Sets in zahlreichen Gehäusefarben für viele verschiedene Beleuchtungsanforderungen.
- Alle DALI-Sets sind mit Konvertern ohne "Glow in the dark-Effekt" ausgestattet
- Erhältlich in den Schutzarten IP20 und IP65.
- IP65: Mit Abdeckkappe zum mechanischen Schutz und Aufrechterhaltung der nötigen Einbautiefe.



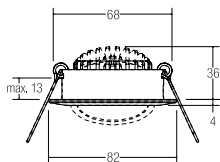

Konverter schaltbar

BB03 LED-Einbaustrahler- set, schaltbar

Set inkl. Konverter für 230 V-Netzspannung, schaltbar,
Maße Konverter: L 68 x B 35 x H 21 mm

Leuchtmittel: LED, Farbwiedergabe: CRI > 80, Leistung: 6 W,
Systemeffizienz: 105 lm / W, Abstrahlwinkel: 38°,
Material: Aluminium / Polycarbonat

Lebensdauer:

L80/B20, 50.000 Std. (ta: +25 °C)

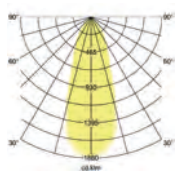

Artikel-Nr.	Farbe	Lichtstrom	Farbtemperatur	Preis €
38363023	chrom glänzend	630 lm	3.000 K	55,00
38363073	weiß glänzend	630 lm	3.000 K	51,20
38363173	strukturweiß	630 lm	3.000 K	51,20
38363153	nickel matt	630 lm	3.000 K	55,00
38363183	strukturschwarz	630 lm	3.000 K	51,20



Diese Artikel unterliegen der Rabattgruppe 1.



Phasenabschnitt-Konverter

BB03 LED-Einbaustrahler- set, Phasenabschnitt dimmbar

Set inkl. Konverter für 230 V-Netzspannung, Phasenabschnitt dimmbar,
Maße Konverter: L 110 x B 50 x H 19 mm

Leuchtmittel: LED, Farbwiedergabe: CRI > 80, Leistung: 6 W,
Systemeffizienz: 105 lm / W, Abstrahlwinkel: 38°,
Material: Aluminium / Polycarbonat

Lebensdauer:

L80/B20, 50.000 Std. (ta: +25 °C)

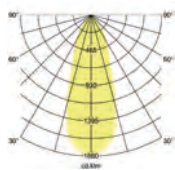

Artikel-Nr.	Farbe	Lichtstrom	Farbtemperatur	Preis €
39363023	chrom glänzend	630 lm	3.000 K	57,50
39363073	weiß glänzend	630 lm	3.000 K	53,70
39363173	strukturweiß	630 lm	3.000 K	53,70
39363153	nickel matt	630 lm	3.000 K	57,50
39363183	strukturschwarz	630 lm	3.000 K	53,70



Diese Artikel unterliegen der Rabattgruppe 1.



Konverter schaltbar



Anschlussbox

BB03 LED-Einbaustrahler- set, schaltbar, mit Anschlussbox

Set inkl. Konverter für 230 V-Netzspannung, schaltbar,
Maße Konverter: L 68 x B 35 x H 21 mm

Leuchtmittel: LED, Farbwiedergabe: CRI > 80, Leistung: 6 W,
Systemeffizienz: 105 lm / W, Abstrahlwinkel: 38°,
Material: Aluminium / Polycarbonat
Lieferung: inkl. Anschlussbox, 3-polig

Lebensdauer:

L80/B20, 50.000 Std. (ta: +25 °C)

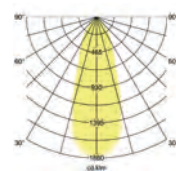

Artikel-Nr.	Farbe	Lichtstrom	Farbtemperatur	Preis €
38463023	chrom glänzend	630 lm	3.000 K	63,40
38463073	weiß glänzend	630 lm	3.000 K	59,30
38463173	strukturweiß	630 lm	3.000 K	59,30
38463153	nickel matt	630 lm	3.000 K	63,40
38463183	strukturschwarz	630 lm	3.000 K	59,60



Diese Artikel unterliegen der Rabattgruppe 1.



Phasenabschnitt-Konverter



Anschlussbox

BB03 LED-Einbaustrahler- set, Phasenabschnitt dimmbar, mit Anschlussbox

Set inkl. Konverter für 230 V-Netzspannung, Phasenabschnitt dimmbar,
Maße Konverter: L 110 x B 50 x H 19 mm

Leuchtmittel: LED, Farbwiedergabe: CRI > 80, Leistung: 6 W,
Systemeffizienz: 105 lm / W, Abstrahlwinkel: 38°,
Material: Aluminium / Polycarbonat,
Lieferung: inkl. Anschlussbox, 3-polig

Lebensdauer:

L80/B20, 50.000 Std. (ta: +25 °C)

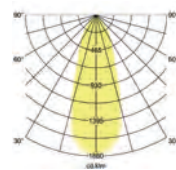

Artikel-Nr.	Farbe	Lichtstrom	Farbtemperatur	Preis €
39463023	chrom glänzend	630 lm	3.000 K	65,90
39463073	weiß glänzend	630 lm	3.000 K	61,90
39463173	strukturweiß	630 lm	3.000 K	61,90
39463153	nickel matt	630 lm	3.000 K	65,90
39463183	strukturschwarz	630 lm	3.000 K	61,90



Diese Artikel unterliegen der Rabattgruppe 1.



Rundkonverter Phasenabschnitt

BB03 LED-Einbaustrahler set, Phasenabschnitt dimmbar

Set inkl. Rundkonverter für 230 V-Netzspannung, Phasenabschnitt dimmbar, Maße Konverter: D 51 x H 24 mm

Leuchtmittel: LED, Farbwiedergabe: CRI > 80, Leistung: 6 W, Systemeffizienz: 105 lm / W, Abstrahlwinkel: 38°, Material: Aluminium / Polycarbonat

Lebensdauer:
L80/B20, 50.000 Std. (ta: +25 °C)

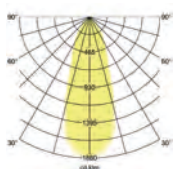

Artikel-Nr.	Farbe	Lichtstrom	Farbtemperatur	Preis €
40363023	chrom glänzend	630 lm	3.000 K	71,30
40363073	weiß glänzend	630 lm	3.000 K	67,50
40363173	strukturweiß	630 lm	3.000 K	67,50
40363153	nickel matt	630 lm	3.000 K	71,30
40363183	strukturschwarz	630 lm	3.000 K	67,50



Diese Artikel unterliegen der Rabattgruppe 1.



DALI-Konverter



Anschlussbox

BB03 LED-Einbaustrahler set, DALI dimmbar, mit Anschlussbox

Set inkl. Konverter für 230 V-Netzspannung, DALI-2 dimmbar, Maße Konverter: L 130 x B 42 x H 22 mm

Leuchtmittel: LED, Farbwiedergabe: CRI > 80, Leistung: 6 W, Systemeffizienz: 105 lm / W, Abstrahlwinkel: 38°, Material: Aluminium / Polycarbonat, Lieferung: inkl. Anschlussbox, 5-polig

Lebensdauer:
L80/B20, 50.000 Std. (ta: +25 °C)

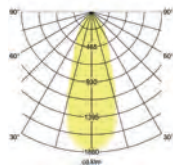

Artikel-Nr.	Farbe	Lichtstrom	Farbtemperatur	Preis €
41463023	chrom glänzend	630 lm	3.000 K	105,90
41463073	weiß glänzend	630 lm	3.000 K	102,90
41463173	strukturweiß	630 lm	3.000 K	102,90
41463153	nickel matt	630 lm	3.000 K	105,90
41463183	strukturschwarz	630 lm	3.000 K	102,90

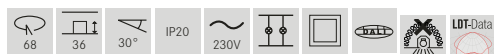

Diese Artikel unterliegen der Rabattgruppe 1.



Rundkonverter Phasenabschnitt



Anschlussbox

BB03 LED-Einbaustrahler set, Phasenabschnitt dimmbar, mit Anschlussbox

Set inkl. Rundkonverter für 230 V-Netzspannung, Phasenabschnitt dimmbar, Maße Konverter: D 51 x H 24 mm

Leuchtmittel: LED, Farbwiedergabe: CRI > 80, Leistung: 6 W, Systemeffizienz: 105 lm / W, Abstrahlwinkel: 38°, Material: Aluminium / Polycarbonat
Lieferung: inkl. Anschlussbox, 3-polig

Lebensdauer:
L80/B20, 50.000 Std. (ta: +25 °C)

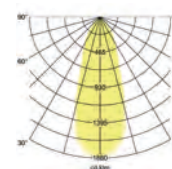

Artikel-Nr.	Farbe	Lichtstrom	Farbtemperatur	Preis €
40463023	chrom glänzend	630 lm	3.000 K	79,70
40463073	weiß glänzend	630 lm	3.000 K	75,90
40463173	strukturweiß	630 lm	3.000 K	75,90
40463153	nickel matt	630 lm	3.000 K	79,70
40463183	strukturschwarz	630 lm	3.000 K	75,90



Diese Artikel unterliegen der Rabattgruppe 1.



Blattfeder-Set für BB-Sets BB03 / BB05

Blattfeder-Set bestehend aus 2 Stück Blattfedern zur bauseitigen Ausrüstung (Auswechslung der Standard-Schenkel feder) der BB-Sets 03 und 05.

Artikel-Nr.	Preis €
532700	2,70

Dieser Artikel unterliegt der Rabattgruppe 1.

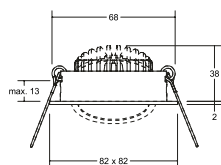

Konverter schaltbar

BB05 LED-Einbaustrahler, schaltbar

Set inkl. Konverter für 230 V-Netzspannung, schaltbar, Maße Konverter: L 68 x B 35 x H 21 mm

Leuchtmittel: LED, Farbwiedergabe: CRI > 80, Leistung: 6 W, Systemeffizienz: 105 lm / W, Abstrahlwinkel: 38°, Material: Aluminium / Polycarbonat

Lebensdauer:
L80/B20, 50.000 Std. (ta: +25 °C)

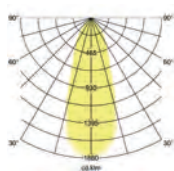

Artikel-Nr.	Farbe	Lichtstrom	Farbtemperatur	Preis €
38365023	chrom glänzend	630 lm	3.000 K	57,50
38365073	weiß glänzend	630 lm	3.000 K	52,50
38365173 NEU	strukturweiß	630 lm	3.000 K	52,50
38365153	nickel matt	630 lm	3.000 K	57,50
38365183 NEU	strukturschwarz	630 lm	3.000 K	52,50



Diese Artikel unterliegen der Rabattgruppe 1.



Phasenabschnitt-Konverter

BB05 LED-Einbaustrahler, Phasenabschnitt dimmbar

Set inkl. Konverter für 230 V-Netzspannung, Phasenabschnitt dimmbar, Systemeffizienz: 105 lm / W, Maße Konverter: L 110 x B 50 x H 19 mm

Leuchtmittel: LED, Farbwiedergabe: CRI > 80, Leistung: 6 W, Systemeffizienz: 105 lm / W, Abstrahlwinkel: 38°, Material: Aluminium / Polycarbonat

Lebensdauer:
L80/B20, 50.000 Std. (ta: +25 °C)

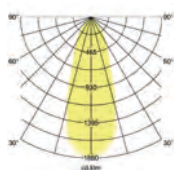

Artikel-Nr.	Farbe	Lichtstrom	Farbtemperatur	Preis €
39365023	chrom glänzend	630 lm	3.000 K	60,00
39365073	weiß glänzend	630 lm	3.000 K	55,00
39365173	strukturweiß	630 lm	3.000 K	55,00
39365153	nickel matt	630 lm	3.000 K	60,00
39365183	strukturschwarz	630 lm	3.000 K	55,00



Diese Artikel unterliegen der Rabattgruppe 1.



Konverter schaltbar



Anschlussbox

BB05 LED-Einbaustrahler, schaltbar, mit Anschlussbox

Set inkl. Konverter für 230 V-Netzspannung, schaltbar, Maße Konverter: L 68 x B 35 x H 21 mm

Leuchtmittel: LED, Farbwiedergabe: CRI > 80, Leistung: 6 W, Systemeffizienz: 105 lm / W, Abstrahlwinkel: 38°, Material: Aluminium / Polycarbonat
Lieferung: inkl. Anschlussbox, 3-polig

Lebensdauer:
L80/B20, 50.000 Std. (ta: +25 °C)

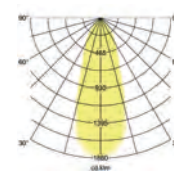

Artikel-Nr.	Farbe	Lichtstrom	Farbtemperatur	Preis €
38465023	chrom glänzend	630 lm	3.000 K	65,90
38465073	weiß glänzend	630 lm	3.000 K	60,90
38465173	strukturweiß	630 lm	3.000 K	60,90
38465153	nickel matt	630 lm	3.000 K	65,90
38465183	strukturschwarz	630 lm	3.000 K	60,90



Diese Artikel unterliegen der Rabattgruppe 1.



Phasenabschnitt-Konverter



Anschlussbox

BB05 LED-Einbaustrahler, Phasenabschnitt dimmbar, mit Anschlussbox

Set inkl. Konverter für 230 V-Netzspannung, Phasenabschnitt dimmbar, Maße Konverter: L 110 x B 50 x H 19 mm

Leuchtmittel: LED, Farbwiedergabe: CRI > 80, Leistung: 6 W, Systemeffizienz: 105 lm / W, Abstrahlwinkel: 38°, Material: Aluminium / Polycarbonat,
Lieferung: inkl. Anschlussbox, 3-polig

Lebensdauer:
L80/B20, 50.000 Std. (ta: +25 °C)

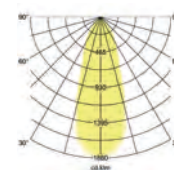

Artikel-Nr.	Farbe	Lichtstrom	Farbtemperatur	Preis €
39465023	chrom glänzend	630 lm	3.000 K	67,90
39465073	weiß glänzend	630 lm	3.000 K	62,90
39465173	strukturweiß	630 lm	3.000 K	62,90
39465153	nickel matt	630 lm	3.000 K	67,90
39465183	strukturschwarz	630 lm	3.000 K	62,90



Diese Artikel unterliegen der Rabattgruppe 1.



Rundkonverter Phasenabschnitt

BB05 LED-Einbaustrahler set, Phasenabschnitt dimmbar (Rundkonverter)

Set inkl. Rundkonverter für 230 V-Netzspannung, Phasenabschnitt dimmbar, Maße Konverter: D 51 x H 24 mm

Leuchtmittel: LED, Farbwiedergabe: CRI > 80, Leistung: 6 W, Systemeffizienz: 105 lm / W, Abstrahlwinkel: 38°, Material: Aluminium / Polycarbonat

Lebensdauer:
L80/B20, 50.000 Std. (ta: +25 °C)

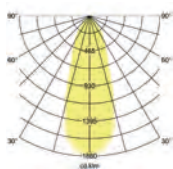

Artikel-Nr.	Farbe	Lichtstrom	Farbtemperatur	Preis €
40365023	chrom glänzend	630 lm	3.000 K	73,70
40365073	weiß glänzend	630 lm	3.000 K	68,70
40365173	strukturweiß	630 lm	3.000 K	68,70
40365153	nickel matt	630 lm	3.000 K	73,70
40365183	strukturschwarz	630 lm	3.000 K	68,70



Diese Artikel unterliegen der Rabattgruppe 1.



DALI-Konverter



Anschlussbox

BB05 LED-Einbaustrahler set, DALI dimmbar, mit Anschlussbox

Set inkl. Konverter für 230 V-Netzspannung, DALI-2 dimmbar, Systemeffizienz: 105 lm / W, Maße Konverter: L 130 x B 42 x H 22 mm

Leuchtmittel: LED, Farbwiedergabe: CRI > 80, Leistung: 6 W, Systemeffizienz: 105 lm / W, Abstrahlwinkel: 38°, Material: Aluminium / Polycarbonat, Lieferung: inkl. Anschlussbox, 5-polig

Lebensdauer:
L80/B20, 50.000 Std. (ta: +25 °C)

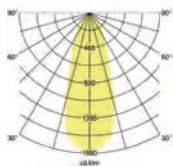

Artikel-Nr.	Farbe	Lichtstrom	Farbtemperatur	Preis €
41465023	chrom glänzend	630 lm	3.000 K	108,90
41465073	weiß glänzend	630 lm	3.000 K	103,90
41465173	strukturweiß	630 lm	3.000 K	103,90
41465153	nickel matt	630 lm	3.000 K	108,90
41465183	strukturschwarz	630 lm	3.000 K	103,90



Diese Artikel unterliegen der Rabattgruppe 1.



Rundkonverter Phasenabschnitt



Anschlussbox

BB05 LED-Einbaustrahler set, Phasenabschnitt dimmbar, mit Anschlussbox

Set inkl. Rundkonverter für 230 V-Netzspannung, Phasenabschnitt dimmbar, Maße Konverter: D 51 x H 24 mm

Leuchtmittel: LED, Farbwiedergabe: CRI > 80, Leistung: 6 W, Systemeffizienz: 105 lm / W, Abstrahlwinkel: 38°, Material: Aluminium / Polycarbonat
Lieferung: inkl. Anschlussbox, 3-polig

Lebensdauer:
L80/B20, 50.000 Std. (ta: +25 °C)

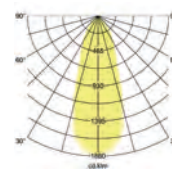

Artikel-Nr.	Farbe	Lichtstrom	Farbtemperatur	Preis €
40465023	chrom glänzend	630 lm	3.000 K	82,10
40465073	weiß glänzend	630 lm	3.000 K	77,10
40465173	strukturweiß	630 lm	3.000 K	77,10
40465153	nickel matt	630 lm	3.000 K	82,10
40465183	strukturschwarz	630 lm	3.000 K	77,10



Diese Artikel unterliegen der Rabattgruppe 1.



Blattfeder-Set für BB-Sets BB03 / BB05

Blattfeder-Set bestehend aus 2 Stück Blattfedern zur bauseitigen Ausrüstung (Auswechslung der Standard-Schenkel feder) der BB-Sets 03 und 05.

Artikel-Nr.	Preis €
532700	2,70

Dieser Artikel unterliegt der Rabattgruppe 1.



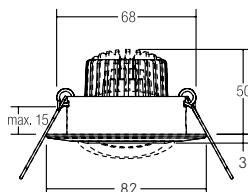

dim²warm

BB18 LED-Einbaustrahler, dim²warm, Phasenabschnitt dimmbar, mit Anschlussbox

Wird die Leuchte gedimmt, verringert sich die Farbtemperatur. Set inkl. Konverter für 230 V-Netzspannung, Phasenabschnitt dimmbar, Maße Konverter: L 110 x B 50 x H 19 mm, Leuchtmittel: LED, Farbwiedergabe: CRI > 80, Leistung: 6 W, Systemeffizienz: 72 lm / W, Abstrahlwinkel: 38°, Material: Aluminium / Glas / Kunststoff, Lieferung: inkl. Anschlussbox 3-polig

Artikel-Nr.	Farbe	Lichtstrom	Farbtemperatur	Preis €
39483023	chrom glänzend	430 lm	3.000 K - 1.800 K	95,50
39483073	weiß matt	430 lm	3.000 K - 1.800 K	94,20
39483083	schwarz matt	430 lm	3.000 K - 1.800 K	94,20
39483173	strukturweiß	430 lm	3.000 K - 1.800 K	94,20
39483253	alu matt	430 lm	3.000 K - 1.800 K	94,20
39483633	champagner matt	430 lm	3.000 K - 1.800 K	99,90
39483643	titan matt	430 lm	3.000 K - 1.800 K	99,90



Diese Artikel unterliegen der Rabattgruppe 1.

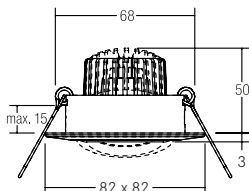

dim²warm

BB19 LED-Einbaustrahler, dim²warm, Phasenabschnitt dimmbar, mit Anschlussbox

Wird die Leuchte gedimmt, verringert sich die Farbtemperatur. Set inkl. Konverter für 230 V-Netzspannung, Phasenabschnitt dimmbar, Maße Konverter: L 110 x B 50 x H 19 mm, Leuchtmittel: LED, Farbwiedergabe: CRI > 80, Leistung: 6 W, Systemeffizienz: 72 lm / W, Abstrahlwinkel: 38°, Material: Aluminium / Glas / Kunststoff, Lieferung: inkl. Anschlussbox 3-polig

Artikel-Nr.	Farbe	Lichtstrom	Farbtemperatur	Preis €
39485023	chrom glänzend	430 lm	3.000 K - 1.800 K	98,60
39485073	weiß matt	430 lm	3.000 K - 1.800 K	97,30
39485083	schwarz matt	430 lm	3.000 K - 1.800 K	97,30
39485173	strukturweiß	430 lm	3.000 K - 1.800 K	97,30
39485253	alu matt	430 lm	3.000 K - 1.800 K	97,30
39485633	champagner matt	430 lm	3.000 K - 1.800 K	103,00
39485643	titan matt	430 lm	3.000 K - 1.800 K	103,00



Diese Artikel unterliegen der Rabattgruppe 1.

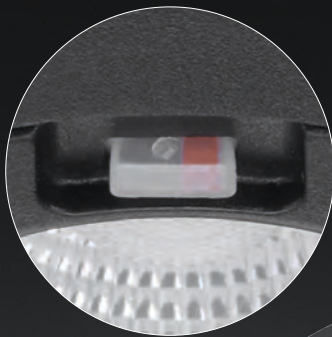

DIP-Schalter zur
Einstellung der Farbtemperatur
von 2.700 K bis 4.000 K.

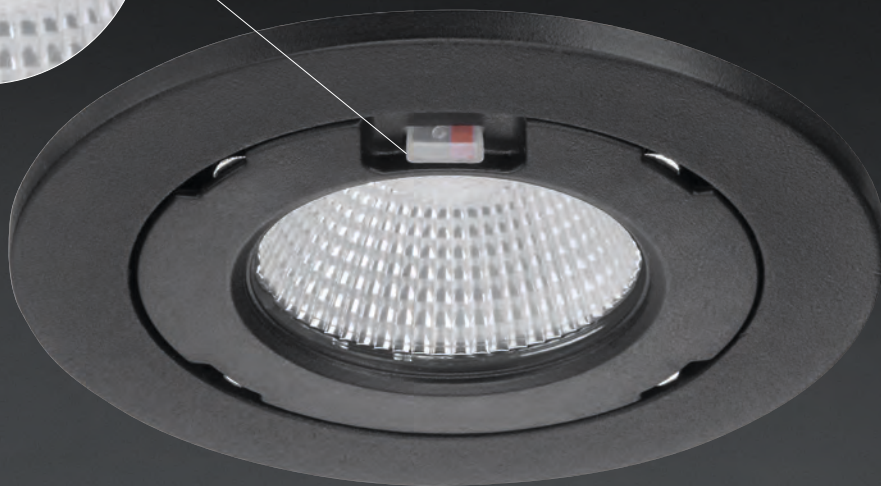

CHOOOSE.

LED-Einbaudownlightsets.

Immer das passende Licht.

Das Chooose LED-Deckeneinbaudownlight ermöglicht eine flexible Einstellung der Farbtemperatur im eingebauten Zustand. Mittels einer über magnetisch befestigten Blende und einem darunter befindlichen DIP-Schalter lässt sich diese umschalten. Die Chooose-Downlightserie bestehend aus runder und quadratischer Version ist dank ihrer Ausstattung mit dimmbarem Konverter (Phasenabschnitt) und einem Deckenausschnitt von 68 mm äußerst vielseitig und kann für unterschiedlichste Anforderungen eingesetzt werden.

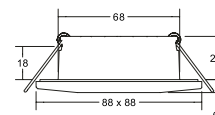
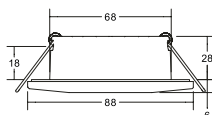

CHOOOSE LED-Einbaudownlightset, mit einstellbarer Farbtemperatur, Phasenabschnitt dimmbar, IP44

Leuchtmittel: LED, Farbwiedergabe: CRI > 80, Abstrahlwinkel: 40°, Leistung: 4,5 W, Material: Aluminium / Stahl / Kunststoff, inkl. Konverter zum Anschluss an 230 V-Netzspannung, Phasenabschnitt dimmbar

Lebensdauer:

L70/B50, > 50.000 Std. (ta: +25 °C)

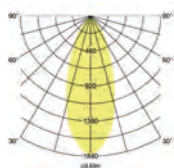

Artikel-Nr.	Farbe	Lichtstrom	Farbtemperatur	Preis €
39253073	weiß matt	510 lm	2.700 K / 3.000 K / 4.000 K	72,70
39253083	schwarz matt	510 lm	2.700 K / 3.000 K / 4.000 K	72,70
39253153	nickel matt	510 lm	2.700 K / 3.000 K / 4.000 K	74,20



Lichtstromangabe für Lichtfarbe 3.000 K. Schutzart IP44 bei Einbau in geschlossenen Decken. Diese Artikel unterliegen der Rabattgruppe 1.

CHOOOSE LED-Einbaudownlightset, mit einstellbarer Farbtemperatur, Phasenabschnitt dimmbar, IP44

Leuchtmittel: LED, Farbwiedergabe: CRI > 80, Abstrahlwinkel: 40°, Leistung: 4,5 W, Material: Aluminium / Stahl / Kunststoff, inkl. Konverter zum Anschluss an 230 V-Netzspannung, Phasenabschnitt dimmbar

Lebensdauer:

L70/B50, > 50.000 Std. (ta: +25 °C)

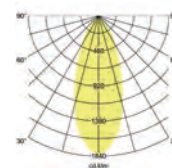

Artikel-Nr.	Farbe	Lichtstrom	Farbtemperatur	Preis €
39255073	weiß matt	510 lm	2.700 K / 3.000 K / 4.000 K	74,20
39255083	schwarz matt	510 lm	2.700 K / 3.000 K / 4.000 K	74,20
39255153	nickel matt	510 lm	2.700 K / 3.000 K / 4.000 K	75,70



Lichtstromangabe für Lichtfarbe 3.000 K. Schutzart IP44 bei Einbau in geschlossenen Decken. Diese Artikel unterliegen der Rabattgruppe 1.

OLENI. LED-Einbaustrahler.

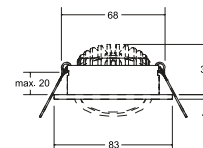
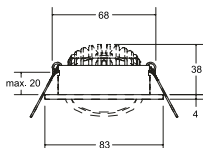

dim²warm

OLENI LED-Einbaustrahler, integrierter Konverter (DOB), Phasenabschnitt dimmbar, mit Anschlussbox

NEU

Leuchtmittel: LED, Farbwiedergabe: CRI > 80, Leistung: 6 W, Abstrahlwinkel: 38 °, Material: Aluminium / Polycarbonat, Lieferumfang: inkl. Anschlussbox zur Durchgangsverdrahtung, 3-polig

Artikel-Nr.	Farbe	Lichtstrom	Farbtemperatur	Preis €
12646153	NEU nickel matt	600 lm	3.000 K	49,20
12646173	NEU strukturweiß	600 lm	3.000 K	45,70
12646183	NEU strukturschwarz	600 lm	3.000 K	45,70

OLENI LED-Einbaustrahler, integrierter Konverter (DOB), Phasenabschnitt dimmbar, dim2warm, mit Anschlussbox

NEU

Leuchtmittel: LED, Farbwiedergabe: CRI > 80, Leistung: 6 W, Abstrahlwinkel: 38 °, Material: Aluminium / Polycarbonat, Lieferumfang: inkl. Anschlussbox zur Durchgangsverdrahtung, 3-polig

Artikel-Nr.	Farbe	Lichtstrom	Farbtemperatur	Preis €
12646153DW	NEU nickel matt	410 lm	3.000 K - 1.800 K	56,20
12646173DW	NEU strukturweiß	410 lm	3.000 K - 1.800 K	52,70
12646183DW	NEU strukturschwarz	410 lm	3.000 K - 1.800 K	52,70



Diese Artikel unterliegen der Rabattgruppe 1.



Diese Artikel unterliegen der Rabattgruppe 1.



OBIRA. LED-Einbaudownlights.

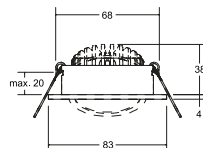
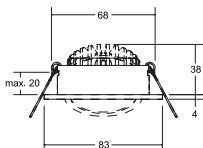

OBIRA LED-Einbaudownlight, integrierter Konverter (DOB), Phasenabschnitt dimmbar, IP65, mit Anschlussbox

NEU

Leuchtmittel: LED, Farbwiedergabe: CRI > 80, Leistung: 6 W, Abstrahlwinkel: 38 °, Material: Aluminium / Polycarbonat, Lieferumfang: inkl. Anschlussbox zur Durchgangsverdrahtung, 3-polig

Artikel-Nr.	Farbe	Lichtstrom	Farbtemperatur	Preis €
12647153	NEU nickel matt	600 lm	3.000 K	47,50
12647173	NEU strukturweiß	600 lm	3.000 K	44,10
12647183	NEU strukturschwarz	600 lm	3.000 K	44,10

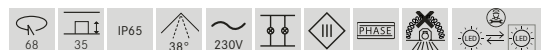

IP65 bei Einbau in geschlossenen Decken

Diese Artikel unterliegen der Rabattgruppe 1.

dim²warm

OBIRA LED-Einbaudownlight, integrierter Konverter (DOB), Phasenabschnitt dimmbar, dim2warm, IP65, mit Anschlussbox

NEU

Leuchtmittel: LED, Farbwiedergabe: CRI > 80, Leistung: 6 W, Abstrahlwinkel: 38 °, Material: Aluminium / Polycarbonat, Lieferumfang: inkl. Anschlussbox zur Durchgangsverdrahtung, 3-polig

Artikel-Nr.	Farbe	Lichtstrom	Farbtemperatur	Preis €
12647153DW	NEU nickel matt	410 lm	3.000 K - 1.800 K	54,70
12647173DW	NEU strukturweiß	410 lm	3.000 K - 1.800 K	51,20
12647183DW	NEU strukturschwarz	410 lm	3.000 K - 1.800 K	51,20

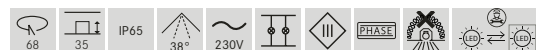

IP65 bei Einbau in geschlossenen Decken

Diese Artikel unterliegen der Rabattgruppe 1.



LAKIL. LED-Einbaustrahler.



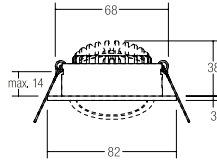

dim²warm

LAKIL-R LED-Einbaustrahler, dim2warm

NEU

Wird die Leuchte gedimmt, verringert sich die Farbtemperatur.

Leuchtmittel: LED, Farbwiedergabe: CRI > 80, Leistung: 6 W, Abstrahlwinkel: 38 °, Material: Aluminium / Polycarbonat

Zugehörige 350 mA-Konverter finden Sie ab Seite 198.

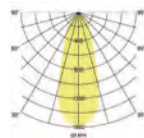

Artikel-Nr.	Farbe	Lichtstrom	Farbtemperatur	Preis €
12461073	weiß matt	460 lm	3.000 K - 1.800 K	79,40
12461083	NEU schwarz matt	460 lm	3.000 K - 1.800 K	79,40
12461253	alu matt	460 lm	3.000 K - 1.800 K	84,90



Diese Artikel unterliegen der Rabattgruppe 1.

dim²warm

LAKIL-R LED-Einbaustrahlerset, dim2warm, Phasenabschnitt dimmbar

NEU

Wird die Leuchte gedimmt, verringert sich die Farbtemperatur.
Set inkl. Konverter für 230 V-Netzspannung, Phasenabschnitt dimmbar, Maße Konverter: L 110 x B 50 x H 19 mm

Leuchtmittel: LED, Farbwiedergabe: CRI > 80, Leistung: 6 W, Abstrahlwinkel: 38 °, Material: Aluminium / Polycarbonat

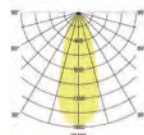

Artikel-Nr.	Farbe	Lichtstrom	Farbtemperatur	Preis €
39461073	weiß matt	460 lm	3.000 K - 1.800 K	108,90
39461083	NEU schwarz matt	460 lm	3.000 K - 1.800 K	108,90
39461253	alu matt	460 lm	3.000 K - 1.800 K	113,90

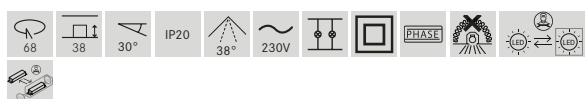

Diese Artikel unterliegen der Rabattgruppe 1.

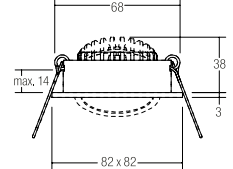

dim²warm

LAKIL-S LED-Einbaustrahler, dim2warm

NEU

Wird die Leuchte gedimmt, verringert sich die Farbtemperatur.

Leuchtmittel: LED, Farbwiedergabe: CRI > 80, Leistung: 6 W, Abstrahlwinkel: 38 °, Material: Aluminium / Polycarbonat

Zugehörige 350 mA-Konverter finden Sie ab Seite 199.

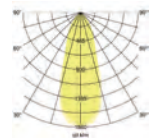

Artikel-Nr.	Farbe	Lichtstrom	Farbtemperatur	Preis €
12462073	weiß matt	460 lm	3.000 K - 1.800 K	83,30
12462083	NEU schwarz matt	460 lm	3.000 K - 1.800 K	83,30
12462253	alu matt	460 lm	3.000 K - 1.800 K	88,80



Diese Artikel unterliegen der Rabattgruppe 1.

dim²warm

LAKIL-S LED-Einbaustrahlerset, dim2warm, Phasenabschnitt dimmbar

NEU

Wird die Leuchte gedimmt, verringert sich die Farbtemperatur.
Set inkl. Konverter für 230 V-Netzspannung, Phasenabschnitt dimmbar, Maße Konverter: L 110 x B 50 x H 19 mm

Leuchtmittel: LED, Farbwiedergabe: CRI > 80, Leistung: 6 W, Abstrahlwinkel: 38 °, Material: Aluminium / Polycarbonat

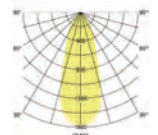

Artikel-Nr.	Farbe	Lichtstrom	Farbtemperatur	Preis €
39462073	weiß	460 lm	3.000 K - 1.800 K	112,90
39462083	NEU schwarz matt	460 lm	3.000 K - 1.800 K	112,90
39462253	alu matt	460 lm	3.000 K - 1.800 K	117,50

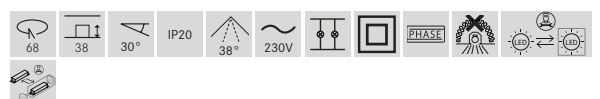

Diese Artikel unterliegen der Rabattgruppe 1.

TIRREL. LED-Einbaustrahler.

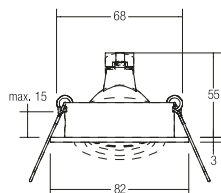

TIRREL-R Einbaustrahler, GX5,3

NEU

Leuchtmittel: Für LED-Retrofit-Lampe, Ausführung: GX5,3, Leistung: 50 W, Material: Aluminium

Artikel-Nr.	Farbe	Preis €
0063.02	chrom glänzend	25,90
0063.07	weiß matt	24,80
0063.17	NEU strukturweiß	24,80
0063.08	schwarz matt	24,80
0063.78	NEU vinylschwarz glänzend	28,40
0063.25	alu matt	24,80
0063.63	champagner matt	30,80
0063.64	titan matt	30,80



Diese Artikel unterliegen der Rabattgruppe 1.

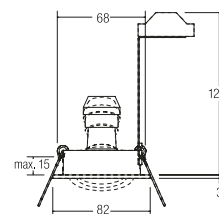

TIRREL-R Einbaustrahler, GU10

NEU

Inkl. Bügel mit GU10-Fassung zur normgerechten Zugentlastung.

Leuchtmittel: Für LED-Retrofit-Lampe, Ausführung: GU10, Leistung: 50 W, Material: Aluminium

Artikel-Nr.	Farbe	Preis €
36143020	chrom glänzend	38,90
36143070	weiß matt	37,90
36143170	NEU strukturweiß	37,90
36143080	schwarz matt	37,90
36143780	NEU vinylschwarz glänzend	41,50
36143250	alu matt	37,90
36143630	champagner matt	42,90
36143640	titan matt	42,90



Diese Artikel unterliegen der Rabattgruppe 1.



NEU: vinylschwarz glänzend

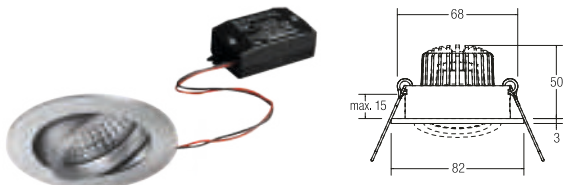

TIRREL-R LED-Einbaustrahler, schaltbar

NEU

Set inkl. Konverter für 230 V-Netzspannung, schaltbar, Maße Konverter: L 68 x B 35 x H 21 mm

Leuchtmittel: LED, Farbwiedergabe: CRI > 80, Leistung: 6 W, Abstrahlwinkel: 38 °, Material: Aluminium / Glas / Kunststoff

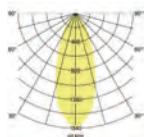

Artikel-Nr.	Farbe	Lichtstrom	Farbtemperatur	Preis €
38143023	chrom glänzend	680 lm	3.000 K	115,90
38143073	weiß matt	680 lm	3.000 K	114,90
38143173	NEU strukturweiß	680 lm	3.000 K	114,90
38143083	schwarz matt	680 lm	3.000 K	114,90
38143783	NEU vinylschwarz glänzend	680 lm	3.000 K	118,50
38143253	alu matt	680 lm	3.000 K	114,90
38143633	champagner matt	680 lm	3.000 K	119,90
38143643	titan matt	680 lm	3.000 K	119,90



Diese Artikel unterliegen der Rabattgruppe 1.



TIRREL-R LED-Einbaustrahler, Phasenabschnitt dimmbar

NEU

Set inkl. Konverter für 230 V-Netzspannung, Phasenabschnitt dimmbar, Maße Konverter: L 110 x B 50 x H 19 mm

Leuchtmittel: LED, Farbwiedergabe: CRI > 80, Leistung: 6 W, Abstrahlwinkel: 38 °, Material: Aluminium / Glas / Kunststoff

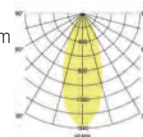

Artikel-Nr.	Farbe	Lichtstrom	Farbtemperatur	Preis €
39143023	chrom glänzend	680 lm	3.000 K	120,90
39143073	weiß matt	680 lm	3.000 K	118,90
39143173	NEU strukturweiß	680 lm	3.000 K	118,90
39143083	schwarz matt	680 lm	3.000 K	118,90
39143783	NEU vinylschwarz glänzend	680 lm	3.000 K	122,50
39143253	alu matt	680 lm	3.000 K	118,90
39143633	champagner matt	680 lm	3.000 K	124,90
39143643	titan matt	680 lm	3.000 K	124,90

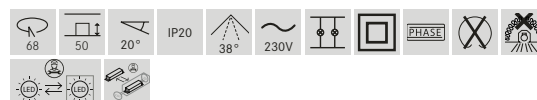

Diese Artikel unterliegen der Rabattgruppe 1.



TIRREL-R LED-Einbaustrahler, Phasenabschnitt dimmbar (Rundkonverter)

NEU

Set inkl. Rundkonverter für 230 V-Netzspannung, Phasenabschnitt dimmbar, Maße Konverter: D 51 x H 24 mm

Leuchtmittel: LED, Farbwiedergabe: CRI > 80, Leistung: 6 W, Abstrahlwinkel: 38 °, Material: Aluminium / Glas / Kunststoff

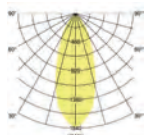

Artikel-Nr.	Farbe	Lichtstrom	Farbtemperatur	Preis €
40143023	chrom glänzend	680 lm	3.000 K	130,90
40143073	weiß matt	680 lm	3.000 K	128,90
40143173	NEU strukturweiß	680 lm	3.000 K	128,90
40143083	schwarz matt	680 lm	3.000 K	128,90
40143783	NEU vinylschwarz glänzend	680 lm	3.000 K	132,50
40143253	alu matt	680 lm	3.000 K	128,90
40143633	champagner matt	680 lm	3.000 K	134,90
40143643	titan matt	680 lm	3.000 K	134,90

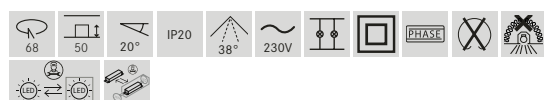

Diese Artikel unterliegen der Rabattgruppe 1.



TIRREL-R LED-Einbaustrahler, DALI dimmbar, mit Anschlussbox

NEU

Set inkl. Konverter für 230 V-Netzspannung, DALI-2 dimmbar, ohne Nachglimm-Effekt, Maße Konverter: L 130 x B 42 x H 22 mm

Leuchtmittel: LED, Farbwiedergabe: CRI > 80, Leistung: 6 W, Abstrahlwinkel: 38 °, Material: Aluminium / Glas / Kunststoff, Lieferumfang: inkl. Anschlussbox, 5-polig

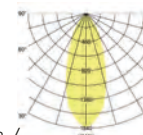

Artikel-Nr.	Farbe	Lichtstrom	Farbtemperatur	Preis €
41443023	chrom glänzend	680 lm	3.000 K	167,90
41443073	weiß matt	680 lm	3.000 K	166,90
41443173	NEU strukturweiß	680 lm	3.000 K	166,90
41443083	schwarz matt	680 lm	3.000 K	166,90
41443783	NEU vinylschwarz glänzend	680 lm	3.000 K	170,50
41443253	alu matt	680 lm	3.000 K	166,90
41443633	champagner matt	680 lm	3.000 K	171,90
41443643	titan matt	680 lm	3.000 K	171,90

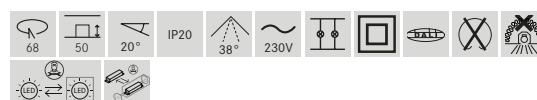

Diese Artikel unterliegen der Rabattgruppe 1.

TIRREL. LED-Einbaustrahler.

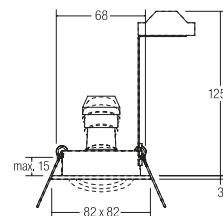
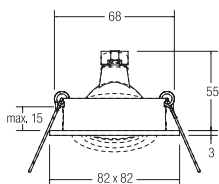

TIRREL-S Einbaustrahler, GX5,3

NEU

Leuchtmittel: Für LED-Retrofit-Lampe, Ausführung: GX5,3,
Leistung: 50 W, Material: Aluminium

Artikel-Nr.	Farbe	Preis €
0065.02	chrom glänzend	28,60
0065.07	weiß matt	27,00
0065.17	NEU strukturweiß	27,00
0065.08	schwarz matt	27,00
0065.78	NEU vinylschwarz glänzend	30,60
0065.25	alu matt	27,00
0065.63	champagner matt	33,00
0065.64	titan matt	33,00



Diese Artikel unterliegen der Rabattgruppe 1.

TIRREL-S Einbaustrahler, GU10

NEU

Inkl. Bügel mit GU10-Fassung zur normgerechten Zugentlastung.

Leuchtmittel: Für LED-Retrofit-Lampe, Ausführung: GU10,
Leistung: 50 W, Material: Aluminium

Artikel-Nr.	Farbe	Preis €
36144020	chrom glänzend	41,90
36144070	weiß matt	39,90
36144170	NEU strukturweiß	39,90
36144080	schwarz matt	39,90
36144780	NEU vinylschwarz glänzend	43,50
36144250	alu matt	39,90
36144630	champagner matt	45,90
36144640	titan matt	45,90



Diese Artikel unterliegen der Rabattgruppe 1.

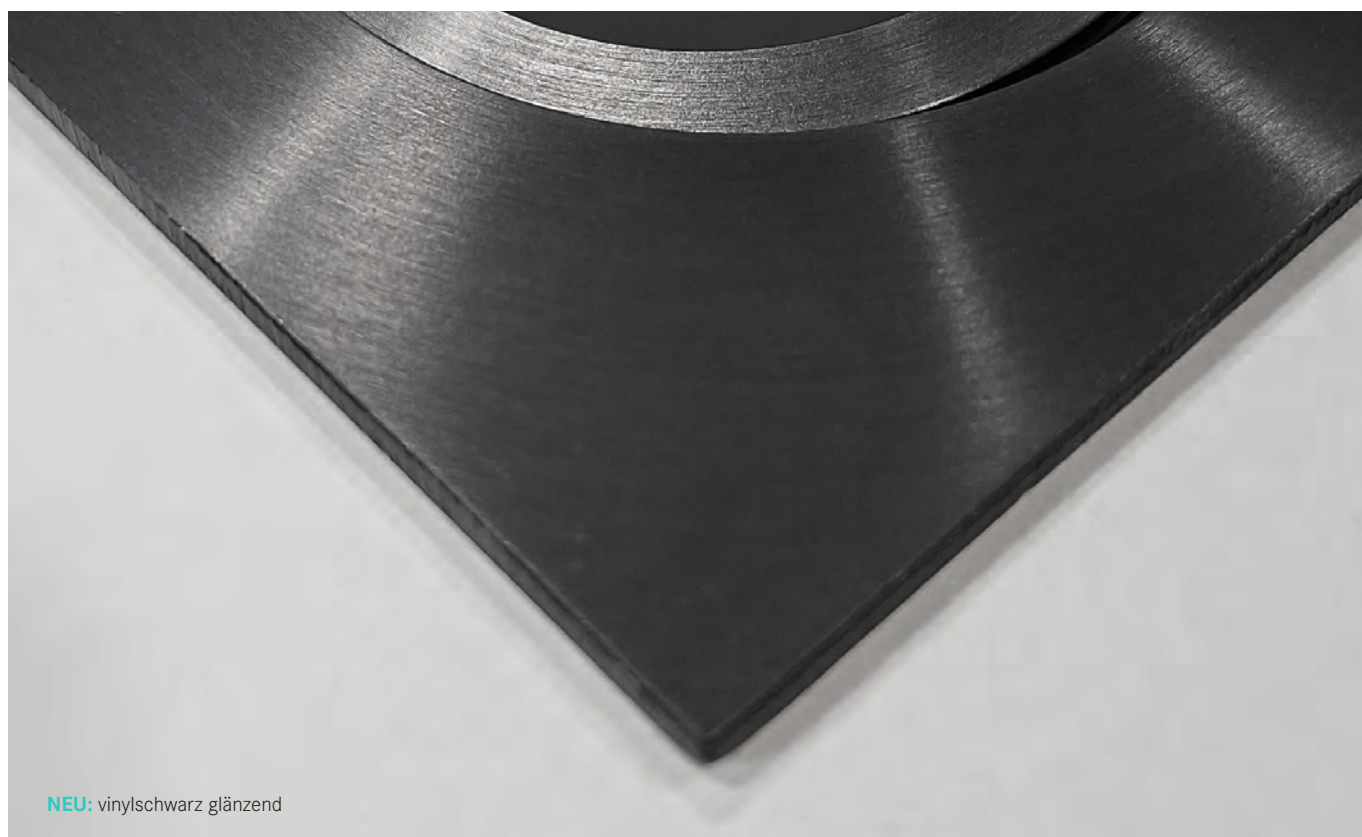

NEU: vinylschwarz glänzend



TIRREL-S LED-Einbaustrahler set, schaltbar

NEU

Set inkl. Konverter für 230 V-Netzspannung, schaltbar, Maße Konverter: L 68 x B 35 x H 21 mm

Leuchtmittel: LED, Farbwiedergabe: CRI > 80, Leistung: 6 W, Abstrahlwinkel: 38 °, Material: Aluminium / Glas / Kunststoff

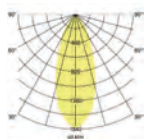

Artikel-Nr.	Farbe	Lichtstrom	Farbtemperatur	Preis €
38144023	chrom glänzend	680 lm	3.000 K	118,90
38144073	weiß matt	680 lm	3.000 K	116,90
38144173	strukturweiß	680 lm	3.000 K	116,90
38144083	schwarz matt	680 lm	3.000 K	116,90
38144783	vinylschwarz glänzend	680 lm	3.000 K	120,50
38144253	alu matt	680 lm	3.000 K	116,90
38144633	champagner matt	680 lm	3.000 K	122,90
38144643	titan matt	680 lm	3.000 K	122,90



Diese Artikel unterliegen der Rabattgruppe 1.



TIRREL-S LED-Einbaustrahler set, Phasenabschnitt dimmbar

NEU

Set inkl. Konverter für 230 V-Netzspannung, Phasenabschnitt dimmbar, Maße Konverter: L 110 x B 50 x H 19 mm

Leuchtmittel: LED, Farbwiedergabe: CRI > 80, Leistung: 6 W, Abstrahlwinkel: 38 °, Material: Aluminium / Glas / Kunststoff

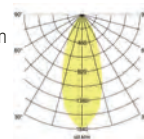

Artikel-Nr.	Farbe	Lichtstrom	Farbtemperatur	Preis €
39144023	chrom glänzend	680 lm	3.000 K	123,90
39144073	weiß matt	680 lm	3.000 K	121,90
39144173	strukturweiß	680 lm	3.000 K	121,90
39144083	schwarz matt	680 lm	3.000 K	121,90
39144783	vinylschwarz glänzend	680 lm	3.000 K	125,50
39144253	alu matt	680 lm	3.000 K	121,90
39144633	champagner matt	680 lm	3.000 K	127,90
39144643	titan matt	680 lm	3.000 K	127,90

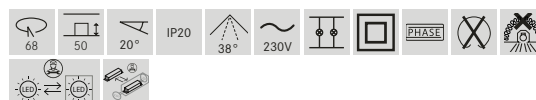

Diese Artikel unterliegen der Rabattgruppe 1.



TIRREL-S LED-Einbaustrahler set, Phasenabschnitt dimmbar (Rundkonverter)

NEU

Set inkl. Rundkonverter für 230 V-Netzspannung, Phasenabschnitt dimmbar, Maße Konverter: D 51 x H 24 mm

Leuchtmittel: LED, Farbwiedergabe: CRI > 80, Leistung: 6 W, Abstrahlwinkel: 38 °, Material: Aluminium / Glas / Kunststoff

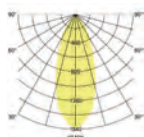

Artikel-Nr.	Farbe	Lichtstrom	Farbtemperatur	Preis €
40144023	chrom glänzend	680 lm	3.000 K	133,90
40144073	weiß matt	680 lm	3.000 K	131,90
40144173	strukturweiß	680 lm	3.000 K	131,90
40144083	schwarz matt	680 lm	3.000 K	131,90
40144783	vinylschwarz glänzend	680 lm	3.000 K	135,50
40144253	alu matt	680 lm	3.000 K	131,90
40144633	champagner matt	680 lm	3.000 K	137,90
40144643	titan matt	680 lm	3.000 K	137,90

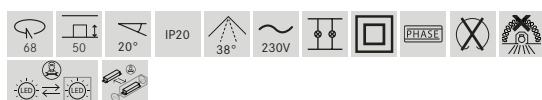

Diese Artikel unterliegen der Rabattgruppe 1.

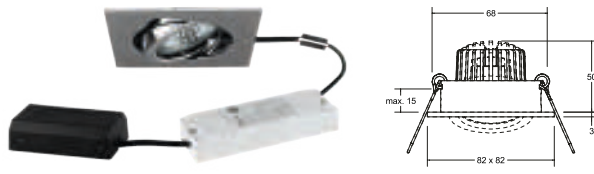

TIRREL-S LED-Einbaustrahler set, DALI dimmbar, mit Anschlussbox

NEU

Set inkl. Konverter für 230 V-Netzspannung, DALI-2 dimmbar, ohne Nachglimm-Effekt, Maße Konverter: L 130 x B 42 x H 22 mm

Leuchtmittel: LED, Farbwiedergabe: CRI > 80, Leistung: 6 W, Abstrahlwinkel: 38 °, Material: Aluminium / Glas / Kunststoff, Lieferumfang: inkl. Anschlussbox, 5-polig

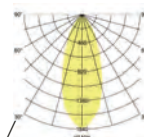

Artikel-Nr.	Farbe	Lichtstrom	Farbtemperatur	Preis €
41444023	chrom glänzend	680 lm	3.000 K	170,90
41444073	weiß matt	680 lm	3.000 K	169,90
41444173	strukturweiß	680 lm	3.000 K	169,90
41444083	schwarz matt	680 lm	3.000 K	169,90
41444783	vinylschwarz glänzend	680 lm	3.000 K	173,50
41444253	alu matt	680 lm	3.000 K	169,90
41444633	champagner matt	680 lm	3.000 K	174,90
41444643	titan matt	680 lm	3.000 K	174,90

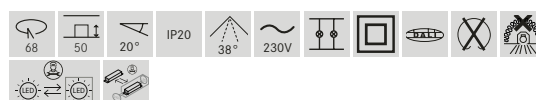

Diese Artikel unterliegen der Rabattgruppe 1.

ALTERO. LED-Einbaudownlight.

ALTERO.

Modular aufgebaute Produktserie mit austauschbaren Leuchtenabdeckungen. Für flexible Beleuchtungslösungen bei veränderlichen Raumkonzepten von neutral bis akzentuiert.

Farben und Formen.

Zahlreiche Möglichkeiten für unterschiedliche Einrichtungshighlights: Setzen Sie Akzente.

Weitere Varianten.

Die statischen Versionen der ALTERO finden Sie im Brumberg-Hauptkatalog auf Seite 120 - 121.



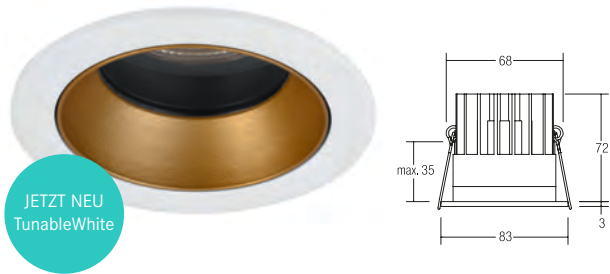

ALTERO-R LED-Einbaudownlight, TunableWhite, IP44

NEU

Leuchtmittel: LED, Farbwiedergabe: CRI > 90, Leistung: 8,8 W, Abstrahlwinkel: 33°, Material: Aluminium / Glas / Kunststoff

Artikel-Nr.	Farbe	Farbtemperatur	Preis €
12035174TW	NEU strukturweiß	2.700 K - 6.500 K	152,20
12035184TW	NEU strukturschwarz	2.700 K - 6.500 K	152,20
12035404TW	NEU strukturweiß / chrom	2.700 K - 6.500 K	152,20
12035554TW	NEU strukturweiß / strukturschwarz	2.700 K - 6.500 K	152,20
12035754TW	NEU strukturweiß / strukturgold	2.700 K - 6.500 K	152,20
12035854TW	NEU strukturschwarz / strukturgold	2.700 K - 6.500 K	152,20



IP44 bei Einbau in geschlossenen Decken, die komplette Blende ist bauseits über Bajonett austauschbar.

Diese Artikel unterliegen der Rabattgruppe 1.

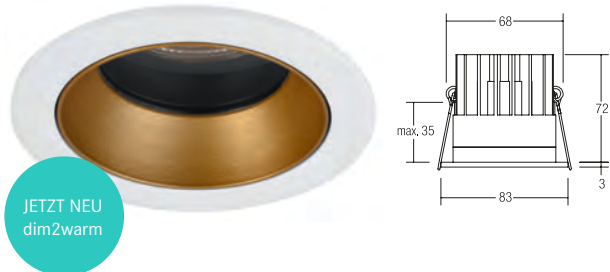

ALTERO-R LED-Einbaudownlight, dim2warm, IP44

NEU

Wird die Leuchte gedimmt, verringert sich die Farbtemperatur.

Leuchtmittel: LED, Farbwiedergabe: CRI > 90, Leistung: 11,8 W, Abstrahlwinkel: 33°, Material: Aluminium / Glas / Kunststoff

Artikel-Nr.	Farbe	Lichtstrom	Farbtemperatur	Preis €
12035173DW	NEU strukturweiß	620 lm	3.000 K - 1.800 K	152,20
12035183DW	NEU strukturschwarz	620 lm	3.000 K - 1.800 K	152,20
12035403DW	NEU strukturweiß / chrom	620 lm	3.000 K - 1.800 K	152,20
12035553DW	NEU strukturweiß / strukturschwarz	620 lm	3.000 K - 1.800 K	152,20
12035753DW	NEU strukturweiß / strukturgold	620 lm	3.000 K - 1.800 K	152,20
12035853DW	NEU strukturschwarz / strukturgold	620 lm	3.000 K - 1.800 K	152,20



IP44 bei Einbau in geschlossenen Decken, die komplette Blende ist bauseits über Bajonett austauschbar.

Diese Artikel unterliegen der Rabattgruppe 1.

Größenangaben in mm | Alle Preisangaben verstehen sich als unverbindliche Preisempfehlung (UVP) in Euro ohne MwSt. Irrtümer vorbehalten. | Bestellung erfolgt zu unseren ab der Seite 486 abgedruckten Allgemeinen Verkaufsbedingungen.

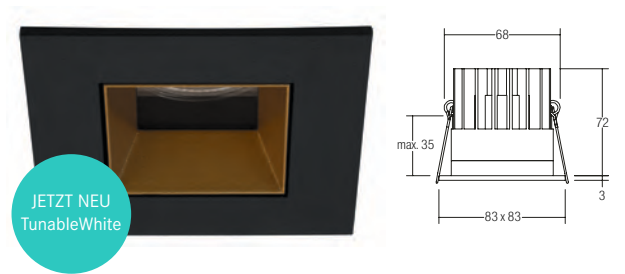

ALTERO-S LED-Einbaudownlight, TunableWhite, IP44

NEU

Leuchtmittel: LED, Farbwiedergabe: CRI > 90, Leistung: 8,8 W, Abstrahlwinkel: 33°, Material: Aluminium / Glas / Kunststoff

Artikel-Nr.	Farbe	Farbtemperatur	Preis €
12036174TW	NEU strukturweiß	2.700 K - 6.500 K	152,20
12036184TW	NEU strukturschwarz	2.700 K - 6.500 K	152,20
12036404TW	NEU strukturweiß / chrom	2.700 K - 6.500 K	152,20
12036554TW	NEU strukturweiß / strukturschwarz	2.700 K - 6.500 K	152,20
12036754TW	NEU strukturweiß / strukturgold	2.700 K - 6.500 K	152,20
12036854TW	NEU strukturschwarz / strukturgold	2.700 K - 6.500 K	152,20



IP44 bei Einbau in geschlossenen Decken, die komplette Blende ist bauseits über Bajonett austauschbar.

Diese Artikel unterliegen der Rabattgruppe 1.

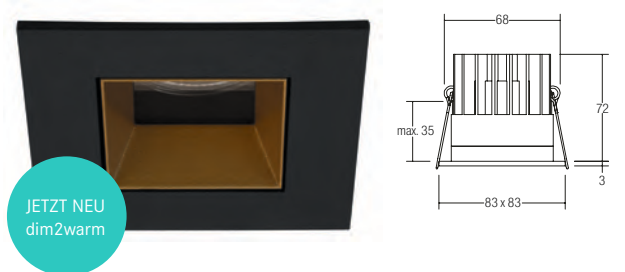

ALTERO-S LED-Einbaudownlight, dim2warm, IP44

NEU

Wird die Leuchte gedimmt, verringert sich die Farbtemperatur.

Leuchtmittel: LED, Farbwiedergabe: CRI > 90, Leistung: 11,8 W, Abstrahlwinkel: 33°, Material: Aluminium / Glas / Kunststoff

Artikel-Nr.	Farbe	Lichtstrom	Farbtemperatur	Preis €
12036173DW	NEU strukturweiß	620 lm	3.000 K - 1.800 K	152,20
12036183DW	NEU strukturschwarz	620 lm	3.000 K - 1.800 K	152,20
12036403DW	NEU strukturweiß / chrom	620 lm	3.000 K - 1.800 K	152,20
12036553DW	NEU strukturweiß / strukturschwarz	620 lm	3.000 K - 1.800 K	152,20
12036753DW	NEU strukturweiß / strukturgold	620 lm	3.000 K - 1.800 K	152,20
12036853DW	NEU strukturschwarz / strukturgold	620 lm	3.000 K - 1.800 K	152,20



IP44 bei Einbau in geschlossenen Decken, die komplette Blende ist bauseits über Bajonett austauschbar.

Diese Artikel unterliegen der Rabattgruppe 1.

BINATO. LED-Einbaustrahler.

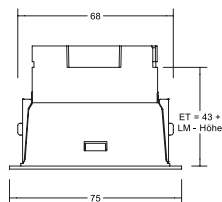

BINATO Einbaustrahler, dreh- und schwenkbar, ohne LED-Modul

NEU

Alle Brumberg MR16-LED-Module sind für die Einbaueinheit BINATO verwendbar. Die Einbautiefe der Leuchte richtet sich nach dem jeweils verwendeten LED-Modul (hier: 43 mm, zzgl. Höhe des LED-Moduls). Das LED-Modul ist im Lieferumfang der Einbaueinheit nicht enthalten.

Leuchtmittel: Für LED, Leistung: max.14 W, Material: Aluminium / Kunststoff, Lieferumfang: inkl. Blattfederbefestigung

Artikel-Nr.	Farbe	Preis €
20173170	NEU strukturweiß / innen weiß matt	44,90
20173550	NEU strukturweiß / innen schwarz matt	44,90
20173770	NEU strukturweiß / innen silber matt	44,90
20173740	NEU strukturweiß / innen chrom glänzend	44,90
20173760	NEU strukturweiß / innen gold matt	44,90
20173180	NEU strukturschwarz / innen schwarz matt	44,90
20173560	NEU strukturschwarz / innen weiß matt	44,90
20173870	NEU strukturschwarz / innen silber matt	44,90
20173840	NEU strukturschwarz / innen chrom glänzend	44,90
20173860	NEU strukturschwarz / innen gold matt	44,90



Diese Artikel unterliegen der Rabattgruppe 1.



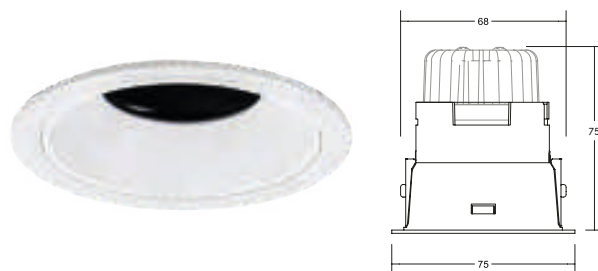
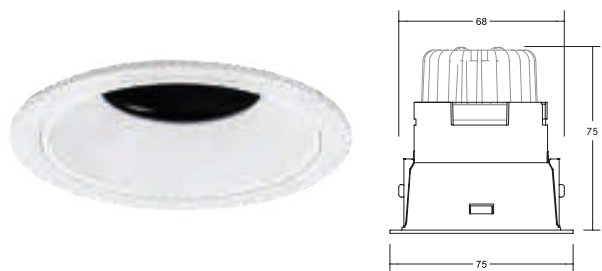

BINATO LED-Einbaustrahler, dreh- und schwenkbar, **Phasenabschnitt dimmbar**

NEU

Set inkl. Konverter für 230 V-Netzspannung, Phasenabschnitt dimmbar, Maße Konverter: L 110 x B 50 x H 19 mm

Leuchtmittel: LED, Farbwiedergabe: CRI > 80, Leistung: 6 W, Abstrahlwinkel: 38°, Material: Aluminium / Kunststoff, Lieferumfang: inkl. Blattfederbefestigung

Artikel-Nr.	Farbe	Lichtstrom	Farbtemperatur	Preis €
39173727	NEU strukturweiß / innen weiß matt	600 lm	2.700 K	145,00
39173173	NEU strukturweiß / innen weiß matt	680 lm	3.000 K	145,00
39173174	NEU strukturweiß / innen weiß matt	720 lm	4.000 K	145,00
39173173DW	NEU strukturweiß / innen weiß matt	460 lm	3.000 K - 1.800 K	159,90
39173827	NEU strukturschwarz / innen schwarz matt	600 lm	2.700 K	145,00
39173183	NEU strukturschwarz / innen schwarz matt	680 lm	3.000 K	145,00
39173184	NEU strukturschwarz / innen schwarz matt	720 lm	4.000 K	145,00
39173183DW	NEU strukturschwarz / innen schwarz matt	460 lm	3.000 K - 1.800 K	159,90

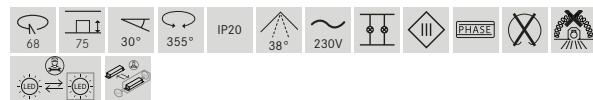

Diese Artikel unterliegen der Rabattgruppe 1.

BINATO LED-Einbaustrahler, dreh- und schwenkbar, **DALI dimmbar, mit Anschlussbox**

NEU

Set inkl. Konverter für 230 V-Netzspannung, DALI-2 dimmbar, Maße Konverter: L 130 x B 42 x H 22 mm

Leuchtmittel: LED, Farbwiedergabe: CRI > 80, Leistung: 6 W, Abstrahlwinkel: 38°, Material: Aluminium / Kunststoff, Lieferumfang: inkl. Blattfederbefestigung, inkl. Anschlussbox, 5-polig

Artikel-Nr.	Farbe	Lichtstrom	Farbtemperatur	Preis €
41473727	NEU strukturweiß / innen weiß matt	600 lm	2.700 K	199,90
41473173	NEU strukturweiß / innen weiß matt	680 lm	3.000 K	199,90
41473174	NEU strukturweiß / innen weiß matt	720 lm	4.000 K	199,90
41473173DW	NEU strukturweiß / innen weiß matt	460 lm	3.000 K - 1.800 K	199,90
41473827	NEU strukturschwarz / innen schwarz matt	600 lm	2.700 K	199,90
41473183	NEU strukturschwarz / innen schwarz matt	680 lm	3.000 K	199,90
41473184	NEU strukturschwarz / innen schwarz matt	720 lm	4.000 K	199,90
41473183DW	NEU strukturschwarz / innen schwarz matt	460 lm	3.000 K - 1.800 K	199,90

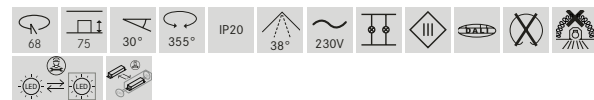

Diese Artikel unterliegen der Rabattgruppe 1.

LEDspark. LED-Einbaulichtpunkt.

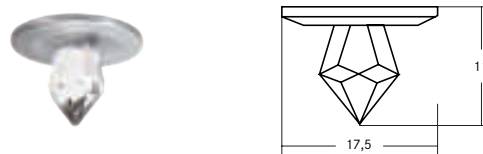
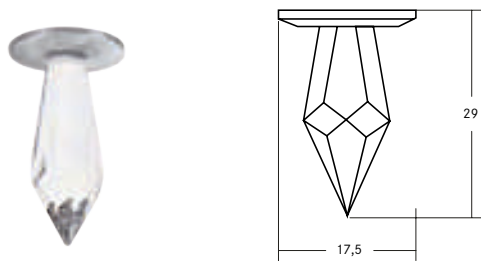

LEDspark MAXI LED-Einbaulichtpunkt

NEU

Leuchtmittel: LED, Leistung: 0,3 W, Material: Messing / Kristallglas,
Lieferumfang: inkl. 1.800 mm Anschlussleitung

Artikel-Nr.	Farbe	Farbtemperatur	Preis €
12003034	NEU chrom matt	4.000 K	47,50

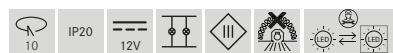

Der Einbauring ist auf Anfrage auch in den Farben weiß, schwarz, chrom oder gold lieferbar.

Dieser Artikel unterliegt der Rabattgruppe 1.

LEDspark MINI LED-Einbaulichtpunkt

NEU

Leuchtmittel: LED, Leistung: 0,3 W, Material: Messing / Kristallglas,
Lieferumfang: inkl. 1.800 mm Anschlussleitung

Artikel-Nr.	Farbe	Farbtemperatur	Preis €
12002034	NEU chrom matt	4.000 K	45,00

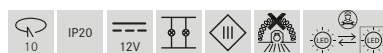

Der Einbauring ist auf Anfrage auch in den Farben weiß, schwarz, chrom oder gold lieferbar.

Dieser Artikel unterliegt der Rabattgruppe 1.



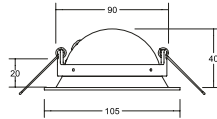

JETZT NEU
großer Dreh- (355°)
und Schwenkbereich (40°)



KAMUTA LED-Einbaustrahler

NEU

Leuchtmittel: LED, Farbwiedergabe: CRI > 80, Leistung: 5 W, Abstrahlwinkel: 36°, Material: Aluminium / PMMA

Artikel-Nr.	Farbe	Lichtstrom	Farbtemperatur	Preis €
12431173	NEU strukturweiß	680 lm	3.000 K	59,50
12431183	NEU strukturschwarz	680 lm	3.000 K	59,50



Diese Artikel unterliegen der Rabattgruppe 1.

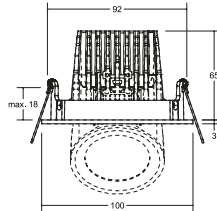

JETZT NEU
in schwarz



KARYL LED-Einbaustrahler

NEU

Leuchtmittel: LED, Farbwiedergabe: CRI > 80, Leistung: 13 W, Abstrahlwinkel: 36°, Material: Aluminium / PMMA

Artikel-Nr.	Farbe	Lichtstrom	Farbtemperatur	Preis €
12401073	weiß matt	1.320 lm	3.000 K	114,90
12401083	NEU schwarz matt	1.320 lm	3.000 K	114,90

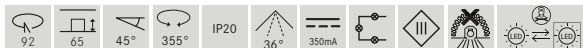

Diese Artikel unterliegen der Rabattgruppe 1.

PROTECT.

Einbaudownlight.

IP44-Downlight für fast alle Innenbereiche.

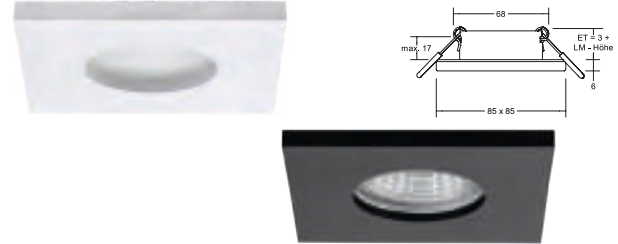

PROTECT-R Einbaudownlight, IP44, ohne LED-Modul

NEU

Alle Brumberg MR16-LED-Module sind für die Einbaueinheit PROTECT verwendbar. Die Einbautiefe der Leuchte richtet sich nach dem jeweils verwendeten LED-Modul (hier: 3 mm, zzgl. Höhe des LED-Moduls). Das LED-Modul ist im Lieferumfang der Einbaueinheit nicht enthalten.

Leuchtmittel: Für LED, Leistung: max. 14 W, Material: Aluminium / Glas, Lieferumfang: inkl. Glasabdeckung

PROTECT-S Einbaudownlight, IP44, ohne LED-Modul

NEU

Alle Brumberg MR16-LED-Module sind für die Einbaueinheit PROTECT verwendbar. Die Einbautiefe der Leuchte richtet sich nach dem jeweils verwendeten LED-Modul (hier: 3 mm, zzgl. Höhe des LED-Moduls). Das LED-Modul ist im Lieferumfang der Einbaueinheit nicht enthalten.

Leuchtmittel: Für LED, Leistung: max. 14 W, Material: Aluminium / Glas, Lieferumfang: inkl. Glasabdeckung

Artikel-Nr.	Farbe	Preis €
20043170	NEU strukturweiß, Glasabdeckung satiniert	24,90
20043180	NEU strukturschwarz, Glasabdeckung satiniert	24,90
20044170	NEU strukturweiß, Glasabdeckung klar	24,90
20044180	NEU strukturschwarz, Glasabdeckung klar	24,90

Artikel-Nr.	Farbe	Preis €
20045170	NEU strukturweiß, Glasabdeckung satiniert	28,90
20045180	NEU strukturschwarz, Glasabdeckung satiniert	28,90
20046170	NEU strukturweiß, Glasabdeckung klar	28,90
20046180	NEU strukturschwarz, Glasabdeckung klar	28,90



IP44 bei Einbau in geschlossenen Decken
Diese Artikel unterliegen der Rabattgruppe 1.



IP44 bei Einbau in geschlossenen Decken
Diese Artikel unterliegen der Rabattgruppe 1.

X-FLAT-S.

LED-Einbau- / Anbaudownlight.

Extrem flache Ein- und Anbauleuchte.

Für technische Sicherheit, problemlose Montage und einfache, verpolungssichere Verdrahtung.

Dank ihrer ultra-flachen Leuchtenhöhe, lässt sich X-Flat-S in verschiedenste Raum-, Oberflächen- und Möbelkonzepte integrieren.

Die Leuchte eignet sich sowohl für den Einbau mit Schraubmontage als auch als Anbauleuchte bei Möbelstücken. Die magnetische Blende versteckt die für die Anbaumontage nötigen Vorbohrungen.

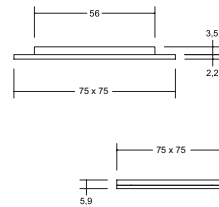

X-FLAT-S LED-Einbau- / Anbaudownlight

NEU

Leuchte optimiert zur Installation in Möbeln und Holzwerkstoffen. Diese Leuchte ist sowohl als Einbau- (Lochausschnitt: 56 mm, Einbautiefe: 3,5 mm, Aufbauhöhe: 2,2 mm), als auch als Anbauleuchte (Gesamthöhe: 5,9 mm) durch mitgeliefertes Anbaugehäuse zu verwenden.

Außenkante nickel matt, magnetisch befestigte Blende in Farbton laut Artikeltabelle.

Leuchtmittel: LED, Farbwiedergabe: CRI 81, Leistung: 2,6 W, Abstrahlwinkel: 120°, Material: Aluminium / Stahl / Kunststoff, Lieferumfang: inkl. 2.000 mm Anschlussleitung

Diese Leuchte ist sowohl als Einbau- (Lochausschnitt: 56 mm, Einbautiefe: 3,5 mm, Aufbauhöhe: 2,2 mm), als auch als Anbauleuchte (Gesamthöhe: 5,9 mm) durch mitgeliefertes Anbaugehäuse zu verwenden.

Außenkante nickel matt, magnetisch befestigte Blende in Farbton laut Artikeltabelle.

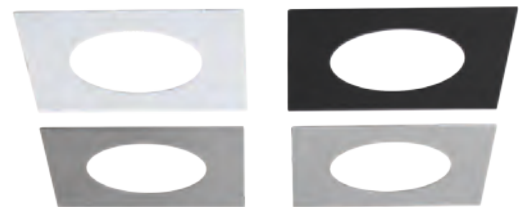

Artikel-Nr.	Farbe	Farbtemperatur	Preis €
12165023	NEU Blende chrom glänzend	3.000 K	61,00
12165073	NEU Blende weiß matt	3.000 K	61,00
12165083	NEU Blende schwarz matt	3.000 K	61,00
12165153	NEU Blende nickel matt	3.000 K	61,00

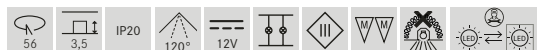

Diese Artikel unterliegen der Rabattgruppe 1.

ZONDRA.

LED-Einbaudownlightset.

Von UGR < 16 bis zur dekorativen Ausführung.

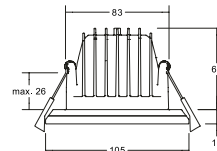
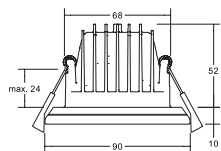

ZONDRA LED-Einbaudownlightset, direkt, Phasenabschnitt dimmbar, UGR < 16

NEU

Leuchtmittel: LED, Farbwiedergabe: CRI > 80,
Blendungsbewertung: UGR < 16, Leistung: 10 W,
Abstrahlwinkel: 24°, Material: Aluminium / Kunststoff

ZONDRA LED-Einbaudownlightset, direkt, Phasenabschnitt dimmbar, UGR < 16

NEU

Leuchtmittel: LED, Farbwiedergabe: CRI > 80,
Blendungsbewertung: UGR < 16, Leistung: 13 W,
Abstrahlwinkel: 24°, Material: Aluminium / Kunststoff

Artikel-Nr.	Farbe	Lichtstrom	Farbtemperatur	Preis €
39336173	NEU strukturweiß	790 lm	3.000 K	70,40
39336183	NEU strukturschwarz	790 lm	3.000 K	70,40

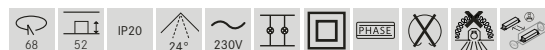

Diese Artikel unterliegen der Rabattgruppe 1.

Artikel-Nr.	Farbe	Lichtstrom	Farbtemperatur	Preis €
39337173	NEU strukturweiß	1.190 lm	3.000 K	75,00
39337183	NEU strukturschwarz	1.190 lm	3.000 K	75,00

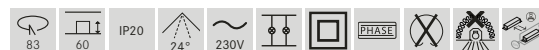

Diese Artikel unterliegen der Rabattgruppe 1.

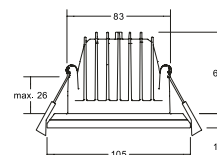
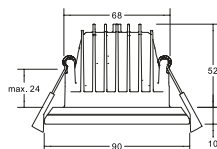

ZONDRA LED-Einbaudownlightset, direkt / indirekt, Phasenabschnitt dimmbar

NEU

LED-Einbaudownlight mit 550 lm direktem und 110 lm indirektem Lichtanteil. Lichtanteile gleichzeitig im gleichen Verhältnis dimmbar.

Leuchtmittel: LED, Farbwiedergabe: CRI > 80, Leistung: 10 W, Abstrahlwinkel: 24°, Material: Aluminium / Kunststoff

Artikel-Nr.	Farbe	Lichtstrom	Farbtemperatur	Preis €
39338173	NEU strukturweiß	660 lm	3.000 K	75,00
39338183	NEU strukturschwarz	660 lm	3.000 K	75,00

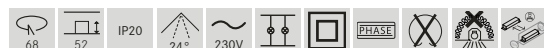

Diese Artikel unterliegen der Rabattgruppe 1.

ZONDRA LED-Einbaudownlightset, direkt / indirekt, Phasenabschnitt dimmbar

NEU

LED-Einbaudownlight mit 810 lm direktem und 140 lm indirektem Lichtanteil. Lichtanteile gleichzeitig im gleichen Verhältnis dimmbar.

Leuchtmittel: LED, Farbwiedergabe: CRI > 80, Leistung: 13 W, Abstrahlwinkel: 24°, Material: Aluminium / Kunststoff

Artikel-Nr.	Farbe	Lichtstrom	Farbtemperatur	Preis €
39339173	NEU strukturweiß	950 lm	3.000 K	80,50
39339183	NEU strukturschwarz	950 lm	3.000 K	80,50

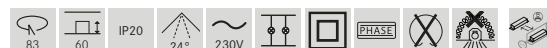

Diese Artikel unterliegen der Rabattgruppe 1.

NARES und NATUNA.

LED-Einbaudownlight.

Minimalistisch mit dekorativem Seitenlicht.



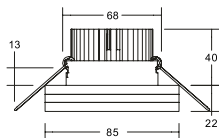

NARES LED-Einbaudownlight mit dekorativem Seitenlicht, gerade Außenkante

NEU

Leuchtmittel: LED, Ausführung: Plug&Play, Farbwiedergabe: CRI > 80, Leistung: 6 W, Abstrahlwinkel: 24°, Material: Aluminium / Glas / Kunststoff

Zugehörige 350 mA-Konverter finden Sie ab Seite 202.

Artikel-Nr.	Farbe	Lichtstrom	Farbtemperatur	Preis €
12357173	NEU strukturweiß	490 lm	3.000 K	36,80
12357183	NEU strukturschwarz	490 lm	3.000 K	36,80

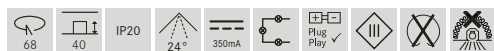

Diese Artikel unterliegen der Rabattgruppe 1.

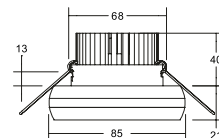

NATUNA LED-Einbaudownlight mit dekorativem Seitenlicht, gerundete Außenkante

NEU

Leuchtmittel: LED, Ausführung: Plug&Play, Farbwiedergabe: CRI > 80, Leistung: 6 W, Abstrahlwinkel: 24°, Material: Aluminium / Glas / Kunststoff

Zugehörige 350 mA-Konverter finden Sie ab Seite 202.

Artikel-Nr.	Farbe	Lichtstrom	Farbtemperatur	Preis €
12358173	NEU strukturweiß	490 lm	3.000 K	36,80
12358183	NEU strukturschwarz	490 lm	3.000 K	36,80



Diese Artikel unterliegen der Rabattgruppe 1.

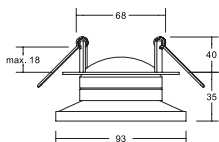

NAVARINO LED-Einbaustrahler, dreh- und schwenkbar

NEU

Leuchtmittel: LED, Ausführung: Plug&Play, Farbwiedergabe: CRI > 80, Leistung: 6 W, Abstrahlwinkel: 24°, Material: Aluminium / PMMA

Zugehörige 350 mA-Konverter finden Sie ab Seite 202.

Artikel-Nr.	Farbe	Lichtstrom	Farbtemperatur	Preis €
12356173	NEU strukturweiß	510 lm	3.000 K	42,40
12356183	NEU strukturschwarz	510 lm	3.000 K	42,40



Diese Artikel unterliegen der Rabattgruppe 1.



MOON.

LED.Einbau- / oder Anbaupanel.

Farbringe magnetisch wechselbar.



Umschaltbare Farbtemperatur
3.000 K, 4.000 K oder 6.000 K.



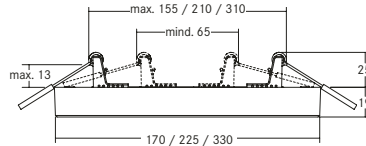

MOON LED-Einbau-/ oder Anbaupanel, Phasenabschnitt dimmbar

Leuchte kann sowohl als Einbau- als auch als Anbaupanel verwendet werden.

Leuchtmittel: LED, Farbwiedergabe: CRI > 80, Abstrahlwinkel: 110°, Material: Aluminium / Kunststoff, Lieferung: inkl. Konverter zum Anschluss an 230 V-Netzspannung, Phasenabschnitt dimmbar, Farbtemperatur am Gehäuse einstellbar.

Lebensdauer L70/B50 bei 25 °C: 25.000 h

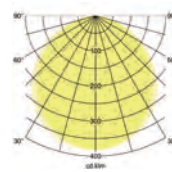

Artikel-Nr.	Farbe	Ausführung	Leistung	Lichtstrom	Farbtemperatur	Deckenausschnitt*	Einbautiefe*	Höhe	Durchmesser	Systemeffizienz	Preis €
12205073	weiß	opal	12 W	1.020 lm	3.000 K / 4.000 K / 6.000 K	mind. 65 mm, max. 155 mm	25 mm	19 mm	170 mm	95 lm / W	56,10
12206073	weiß	opal	18 W	1.685 lm	3.000 K / 4.000 K / 6.000 K	mind. 65 mm, max. 210 mm	25 mm	19 mm	225 mm	93 lm / W	78,00
12207073	weiß	opal	24 W	2.345 lm	3.000 K / 4.000 K / 6.000 K	mind. 65 mm, max. 310 mm	25 mm	19 mm	330 mm	115 lm / W	116,50

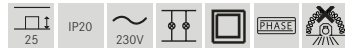

*bei Einbaumontage

Diese Artikel unterliegen der Rabattgruppe 1.

Frontringe: Farbauswahl (Magnetbefestigung)

Artikel-Nr.	Beschreibung	Preis €
81020502	Frontring zu 12205... chrom, rund	16,70
81020508	Frontring zu 12205... schwarz, rund	16,70
81020515	Frontring zu 12205... nickel matt, rund	16,70
81020602	Frontring zu 12206... chrom, rund	19,20
81020608	Frontring zu 12206... schwarz, rund	19,20
81020615	Frontring zu 12206... nickel matt, rund	19,20
81020702	Frontring zu 12207... chrom, rund	25,70
81020708	Frontring zu 12207... schwarz, rund	25,70
81020715	Frontring zu 12207... nickel matt, rund	25,70

Diese Artikel unterliegen der Rabattgruppe 1.

Einbaumontage: Dank der integrierten Sicherungsabhängung lässt sich die Leuchte ganz einfach einbauen. Die Installation kann von einer Person durchgeführt werden, da die Leuchte mit der Sicherungsabhängung an der Feder eingehakt wird. Der Rundausschnitt kann an der Leuchte flexibel eingestellt werden. Dies ermöglicht den Einsatz in ein bereits bestehendes Lochmaß von 65 bis maximal 310 Millimeter.

Anbaumontage: Zunächst werden die mitgelieferten Einbaufedern abgezogen. Die Leuchte lässt sich mit dem Anbaubügel unkompliziert an der Decke befestigen.





SUNNY. **LED-Deckenanbaudownlight.** Indirekt Akzente setzen.

SUNNY überzeugt „direkt und indirekt“ durch einfache Bajonett-Montage, flexible Lichtfarbeneinstellung und mit einem zusätzlich lieferbarem Farbring für den Indirektanteil, der Gebäudebereiche farblich markieren kann. Die Farbtemperatur lässt sich bauseitig auf 3.000 Kelvin, 4.000 Kelvin oder 6.000 Kelvin einstellen. Dadurch eignet sich die Leuchte für zahlreiche Anwendungen vom Privathaus bis hin zum öffentlichen Gebäude.

Produktvorteile:

- 5 Jahre Brumberg-Lichtgarantie.
- Standard-Indirektanteil in weiß, als Zubehör in amber, blau und rot.
- Einfache Installation dank Bajonett-Montage und Fangseil.
- Leuchte abnehmbar dank separatem Montageteiler.
- Drei Größen: 330 mm, 440 mm oder 550 mm.
- Drei bauseitig einstellbare Lichtfarben: 3.000 K, 4.000 K und 6.000 K.
- Auch als Pendelvariante erhältlich (Zubehör: Pendelset).
- Schalterseitig Lichtfarbe einstellbar via Bottom-Switch-Funktion.
- Dimmbar über Phasenabschnitt oder DALI (Größe 440 mm und 550 mm).



Zur Produktauswahl.

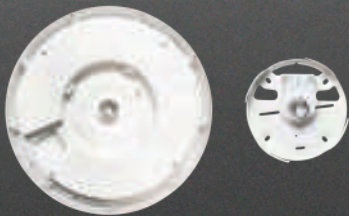

Montage: Schnelle, werkzeuglose Montage dank separatem Montageteller und modularem Systemaufbau. Das Gehäuse der Leuchte wird mittels Bajonettbefestigung werkzeuglos aufgedreht.

Zusätzliche **Farbringsätze** für indirekte Ambientebeleuchtung und zusätzlicher **Pendelsatz**.



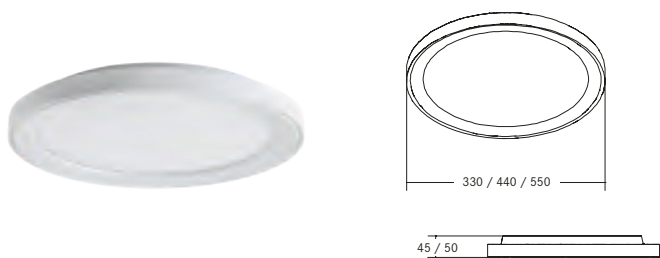

SUNNY LED-Deckenanbaudownlight, Phasenabschnitt dimmbar

NEU

Lichtaustritt direkt und indirekt.

Leuchtmittel: LED, Farbwiedergabe: CRI > 80, Blendungsbewertung: UGR < 25, Abstrahlwinkel: 110°, Material: Aluminium / Stahl / Polystyrol, Lieferumfang: inkl. Konverter zum Anschluss an 230 V-Netzspannung, Phasenabschnitt dimmbar und inkl. einstellbarer Farbtemperatur auf 3.000 K, 4.000 K oder 6.000 K (Umschaltung am Gehäuse oder über wandseitig eingebauten Schalter via Bottom-Switch-Funktion).

Optionales Zubehör: Farbringsatz für den Indirektanteil in den Farben rot, blau und amber, sowie ein Pendelsatz 1.500 mm.

Lebensdauer L70/B50 bei 25 °C: 50.000 h

30 W

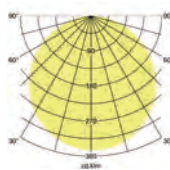

40 W

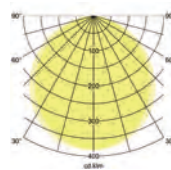

50 W

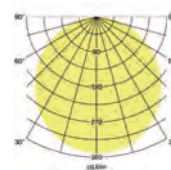

Artikel-Nr.	Farbe	Leistung	Lichtstrom	Farbtemperatur	Aufbauhöhe	Durchmesser	Systemeffizienz	Preis €
12208073	weiß matt	30 W	2.700 lm	3.000 K / 4.000 K / 6.000 K	45 mm	330 mm	90 lm / W	189,90
12208083	NEU schwarz matt	30 W	2.700 lm	3.000 K / 4.000 K / 6.000 K	45 mm	330 mm	90 lm / W	189,90
12209073	weiß matt	40 W	3.750 lm	3.000 K / 4.000 K / 6.000 K	50 mm	440 mm	94 lm / W	259,90
12209083	NEU schwarz matt	40 W	3.750 lm	3.000 K / 4.000 K / 6.000 K	50 mm	440 mm	94 lm / W	259,90
12214073	NEU weiß matt	50 W	4.400 lm	3.000 K / 4.000 K / 6.000 K	50 mm	550 mm	88 lm / W	299,90
12214083	NEU schwarz matt	50 W	4.400 lm	3.000 K / 4.000 K / 6.000 K	50 mm	550 mm	88 lm / W	299,90



Diese Artikel unterliegen der Rabattgruppe 2.



3.000 K



4.000 K



6.000 K

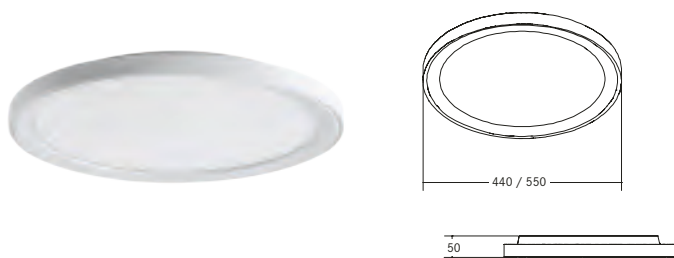

SUNNY LED-Deckenanbaudownlight, DALI dimmbar

NEU

Lichtaustritt direkt und indirekt.

Leuchtmittel: LED, Farbwiedergabe: CRI > 80, Blendungsbewertung: UGR < 25, Abstrahlwinkel: 110°, Material: Aluminium / Stahl / Polystyrol, Lieferumfang: inkl. Konverter zum Anschluss an 230 V-Netzspannung, DALI dimmbar.

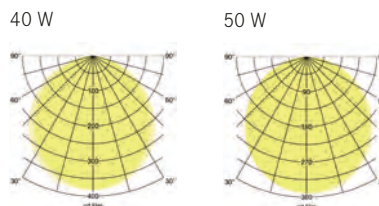

Optionales Zubehör: Farbringsatz für den Indirektanteil in den Farben rot, blau und amber, sowie ein Pendelsatz 1.500 mm.

Lebensdauer L70/B50 bei 25 °C: 50.000 h

Artikel-Nr.	Farbe	Leistung	Lichtstrom	Farbtemperatur	Ansteuerung	Aufbauhöhe	Durchmesser	Systemeffizienz	Preis €
12259073	NEU weiß matt	40 W	3.750 lm	3.000 K	DALI	50 mm	440 mm	94 lm / W	299,90
12259083	NEU schwarz matt	40 W	3.750 lm	3.000 K	DALI	50 mm	440 mm	94 lm / W	299,90
12260073	NEU weiß matt	50 W	4.250 lm	3.000 K	DALI	50 mm	550 mm	85 lm / W	339,90
12260083	NEU schwarz matt	50 W	4.250 lm	3.000 K	DALI	50 mm	550 mm	85 lm / W	339,90



Diese Artikel unterliegen der Rabattgruppe 2.

Zusätzliche **Farbringsätze** für indirekte Ambientebeleuchtung und zusätzlicher **Pendelsatz**.



Art.-Nr.	Beschreibung	Preis €
81020806	Farbringsatz zu 12208 rot	14,00
81020808	Farbringsatz zu 12208 blau	14,00
81020809	Farbringsatz zu 12208 amber	14,00
81020906	Farbringsatz zu 12209 / 12259 rot	19,00
81020908	Farbringsatz zu 12209 / 12259 blau	19,00
81020909	Farbringsatz zu 12209 / 12259 amber	19,00
81021406	NEU Farbringsatz zu 12214 / 12260 rot	19,90
81021408	NEU Farbringsatz zu 12214 / 12260 blau	19,90
81021409	NEU Farbringsatz zu 12214 / 12260 amber	19,90
81018070	Pendelsatz zu SUNNY LED-Anbau-	weiß 39,90
81018080	NEU downlight 12208... / 12209..., 12214... / 12259... / 12260... rund, Pendellänge 1.500 mm	schwarz 39,90

Diese Artikel unterliegen der Rabattgruppe 2.

Montage: Schnelle, werkzeuglose Montage dank separatem Montageteller und modularem Systemaufbau. Das Gehäuse der Leuchte wird mittels Bajonettbefestigung werkzeuglos aufgedreht.



PANAY.

LED-Deckenanbauleuchte.

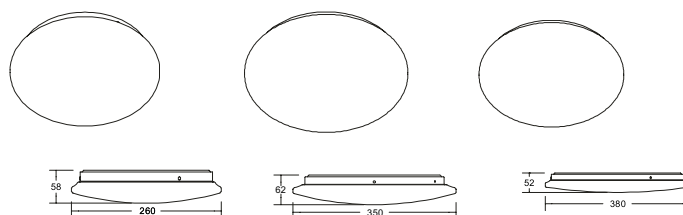

PANAY LED-Deckenanbauleuchte

NEU

Lichtaustritt direkt. Drei verschiedene Farbtemperaturen einstellbar.

Leuchtmittel: LED, Farbwiedergabe: CRI > 80, Abstrahlwinkel: 120°,
Material: Stahl / Kunststoff, Lieferumfang: inkl. Konverter zum
Anschluss an 230 V-Netzspannung

Artikel-Nr.	Farbe	Leistung	Lichtstrom	Farbtemperatur	Ansteuerung	Durchmesser	Ausstattung	Preis €
12573073	NEU weiß glänzend	12 W	700 lm	3.000 K / 4.000 K / 6.000 K	Phasenabschnitt dimmbar	Ø 260 mm		30,90
12574073	NEU weiß glänzend	18 W	1.880 lm	3.000 K / 4.000 K / 6.000 K	Phasenabschnitt dimmbar	Ø 350 mm		37,90
12575073	NEU weiß glänzend	24 W	2.600 lm	3.000 K / 4.000 K / 6.000 K	Phasenabschnitt dimmbar	Ø 380 mm		44,90
12576073	NEU weiß glänzend	12 W	700 lm	3.000 K	schaltbar	Ø 260 mm	mit Mikrowellen-Bewegungssensor	32,90
12577073	NEU weiß glänzend	18 W	1.880 lm	3.000 K	schaltbar	Ø 350 mm	mit Mikrowellen-Bewegungssensor	39,90
12578073	NEU weiß glänzend	24 W	2.600 lm	3.000 K	schaltbar	Ø 380 mm	mit Mikrowellen-Bewegungssensor	46,90



Lichtstromangabe für Lichtfarbe 3.000 K.

Diese Artikel unterliegen der Rabattgruppe 1.



BYAM.

LED-Deckenanbauleuchte.

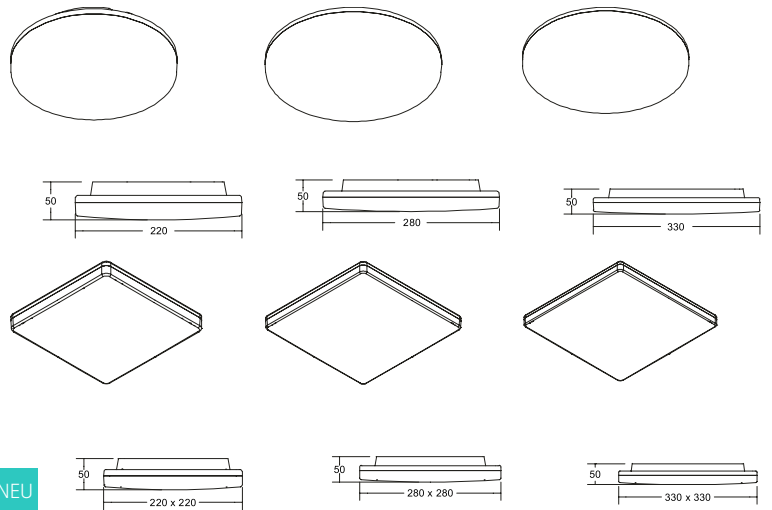

BYAM LED-Deckenanbauleuchte, 3CCT, Multipower, IP65, schaltbar

NEU

Lichtaustritt direkt.

Leuchtmittel: LED, Farbwiedergabe: CRI > 80, Abstrahlwinkel: 120°, Material: Kunststoff, Lieferumfang: inkl. Konverter mit Leistungs- und Farbtemperaturauswahlmöglichkeit zum Anschluss an 230 V-Netzspannung, schaltbar

Artikel-Nr.	Farbe	Form	Leistung (Multipower)	Lichtstrom	Farbtemperatur	Preis €
12510073	NEU weiß matt	rund	10 W / 15 W	1.425 lm	3.000 K / 4.000 K / 5.700 K	53,60
12511073	NEU weiß matt	rund	13 W / 18 W	1.881 lm	3.000 K / 4.000 K / 5.700 K	68,00
12512073	NEU weiß matt	rund	17 W / 24 W	2.622 lm	3.000 K / 4.000 K / 5.700 K	85,60
12513073	NEU weiß matt	quadratisch	10 W / 15 W	1.425 lm	3.000 K / 4.000 K / 5.700 K	55,20
12514073	NEU weiß matt	quadratisch	13 W / 18 W	1.881 lm	3.000 K / 4.000 K / 5.700 K	74,50
12515073	NEU weiß matt	quadratisch	17 W / 24 W	2.622 lm	3.000 K / 4.000 K / 5.700 K	89,90



Lichtstromangabe für jeweils höchste Leistung / Lichtfarbe 3.000 K.
Diese Artikel unterliegen der Rabattgruppe 1.



PENCIL.

LED-Decken- und Wandanbauleuchte.

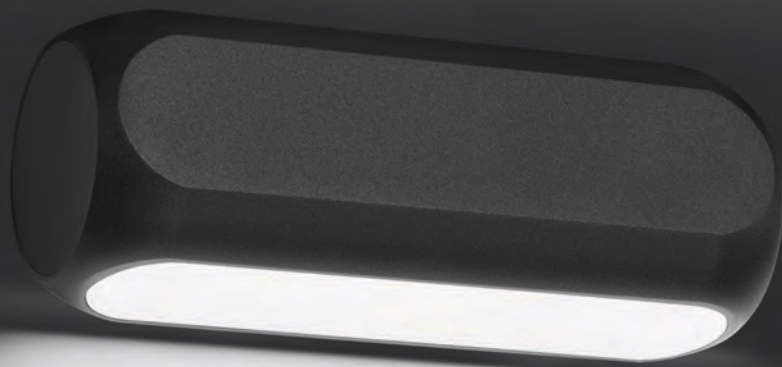
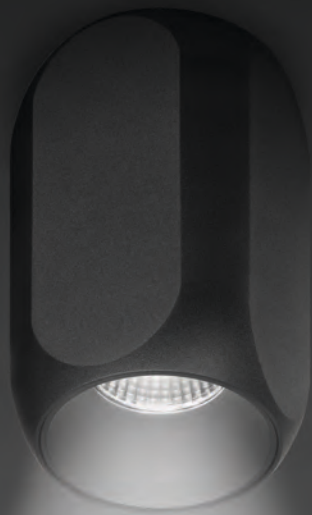

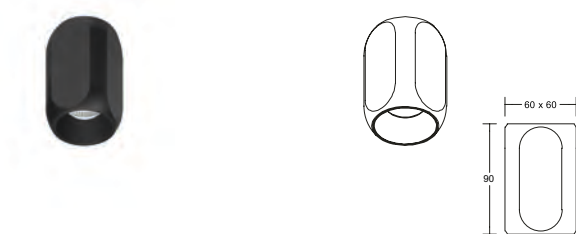

PENCIL MINI LED-Decken-Anbau-Downlight, Phasenabschnitt dimmbar

NEU

Lichtaustritt direkt.

Leuchtmittel: LED, Farbwiedergabe: CRI > 90, Leistung: 4 W, Abstrahlwinkel: 40°, Material: Aluminium / PMMA

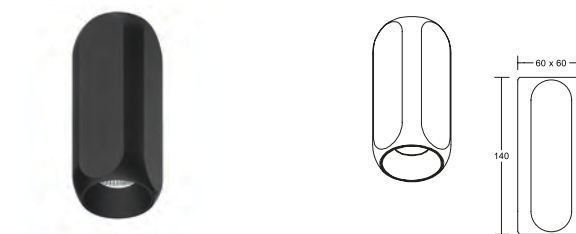

PENCIL MAXI LED-Decken-Anbau-Downlight, Phasenabschnitt dimmbar

NEU

Lichtaustritt direkt.

Leuchtmittel: LED, Farbwiedergabe: CRI > 90, Leistung: 8 W, Abstrahlwinkel: 40°, Material: Aluminium / PMMA

Artikel-Nr.	Farbe	Lichtstrom	Farbtemperatur	Preis €
12122173	NEU strukturweiß	140 lm	3.000 K	154,90
12122183	NEU strukturschwarz	140 lm	3.000 K	154,90



Diese Artikel unterliegen der Rabattgruppe 1.

Artikel-Nr.	Farbe	Lichtstrom	Farbtemperatur	Preis €
12123173	NEU strukturweiß	267 lm	3.000 K	188,90
12123183	NEU strukturschwarz	267 lm	3.000 K	188,90

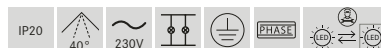

Diese Artikel unterliegen der Rabattgruppe 1.



PENCILwall LED-Wandanbauleuchte, direkt / indirekt, Phasenabschnitt dimmbar

NEU

Lichtaustritt direkt und indirekt.

Leuchtmittel: LED, Farbwiedergabe: CRI > 90, Leistung: 2 x 4 W, Abstrahlwinkel: 70°, Material: Aluminium / Glas

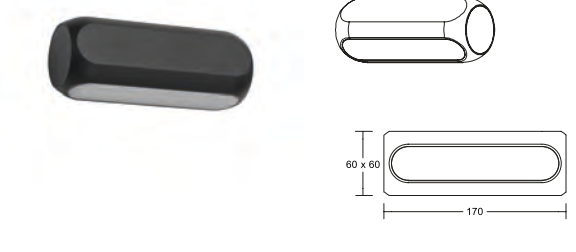

PENCILwall LED-Wandanbauleuchte, direkt, Phasenabschnitt dimmbar

NEU

Lichtaustritt direkt.

Leuchtmittel: LED, Farbwiedergabe: CRI > 90, Leistung: 8,5 W, Abstrahlwinkel: 110°, Material: Aluminium / Acryl

Artikel-Nr.	Farbe	Lichtstrom	Farbtemperatur	Preis €
10114173	NEU strukturweiß	460 lm	3.000 K	222,90
10114183	NEU strukturschwarz	460 lm	3.000 K	222,90



Diese Artikel unterliegen der Rabattgruppe 1.

Artikel-Nr.	Farbe	Lichtstrom	Farbtemperatur	Preis €
10115173	NEU strukturweiß	350 lm	3.000 K	259,90
10115183	NEU strukturschwarz	350 lm	3.000 K	259,90



Diese Artikel unterliegen der Rabattgruppe 1.

M1 Modulsystem

Durchgängig. Reduziert. Einfach.

Das Leuchtensystem für Licht nach Bedarf.



JETZT
auch als
Wandleuchte



- Durchgängige Planbarkeit – als **Einbau-** und **Anbauleuchte** für alle Deckenlösungen sowie jetzt neu als **Wandleuchte**.
- Reduzierte Formensprache – schlicht und integrativ.
- Beleuchtungsmöglichkeiten – für alle Formen der Grund- und Akzentbeleuchtung.
- Lichtfarben für alle Anwendungen – warmweiß, neutralweiß, kaltweiß, TunableWhite, D2W.
- Einfache Schaltung – von an/aus über Phasenabschnitt bis DALI.
- Installation – steckbar, einfache Montage bis Durchgangsverdrahtung.

1

Konfigurationsbeispiel: In drei einfachen Schritten zur Lösung.**Wählen Sie die passende Gehäuseform, Modulhalterung und Gehäusefarbe****Gehäuseform:**

Eckige Wandleuchte, in strukturweiß.

inklusive Modulhalterung:

Schwenkbare, bündige Modulhalterung in strukturweiß



+



+

Art.-Nr. **45203170**
Erste Artikelnummer

2

Licht auswählen.**DISC LED-Einsatz MR16, 6 W, mit Linsenoptik, 350 mA, CRI > 80**

Farbtemperatur: 3.000 K

Lichtstrom: 690 lm

Abstrahlwinkel: 24°

Art.-Nr. **12920243**
Zweite Artikelnummer

3

Passenden Konverter auswählen.**LED-Rundkonverter 350 mA, Phasenabschnitt dimmbar**

Maße: D 51 x H 24 mm,

Leistung: 4,9–7 W

Wählen Sie den passenden Konverter mit der ggf. gewünschten Ansteuerung. Achten Sie darauf, dass die Leistungsaufnahme der Anzahl der gewählten LED-Module entspricht.

Art.-Nr. **17652000**
Dritte Artikelnummer

1

+

2

+

3

= Leuchte fertig konfiguriert, bestehend aus drei Artikelnummern.

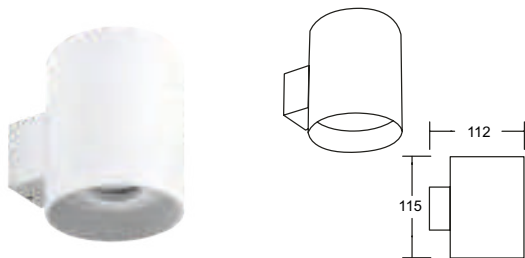

M1 Wand-Anbau-Gehäuse, rund, vertieft, mit Modulhalterung bündig, schwenkbar, ohne LED-Modul

NEU

Alle Brumberg MR16-LED-Module sind für die Wand-Anbaueinheit M1 bis maximal zur angegebenen Leistung einsetzbar.

Das LED-Modul, der Converter bzw. das Netzgerät und ggfs. die Steuerung ist im Lieferumfang der Wand-Anbaueinheit nicht enthalten. Für die Auswahl der mit in das Gehäuse passenden Converter stehen wir bei Rückfragen gerne für Sie bereit. Wichtig: bei Verwendung von 24 V-LED-Modulen ist das Netzgerät und die Steuerung immer bauseits außerhalb des Gehäuses unterzubringen.

Leuchtmittel: Für LED, Ausführung: ohne Fassung, Leistung: 8 W, Material: Aluminium, Lieferumfang: inkl. Modulhalterung bündig, schwenkbar

Maximalbestückung 8 W (On/Off, Phase, DALI). Bei 8 W Leistung müssen Netzgerät und Steuerung aus Platzgründen bauseits außerhalb des Gehäuses untergebracht werden.

Artikel-Nr.	Farbe	Preis €
45200170	NEU strukturweiß	110,60
45200180	NEU strukturschwarz	110,60
45200550	NEU strukturweiß / strukturschwarz	110,60
45200560	NEU strukturschwarz / strukturweiß	110,60



Diese Artikel unterliegen der Rabattgruppe 1.



Inklusive Modulhalterung bündig, schwenkbar (20°)

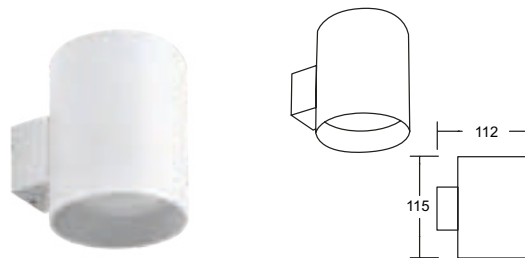

M1 Wand-Anbau-Gehäuse, rund, vertieft, mit Modulhalterung bündig, starr, ohne LED-Modul

NEU

Alle Brumberg MR16-LED-Module sind für die Wand-Anbaueinheit M1 bis maximal zur angegebenen Leistung einsetzbar.

Das LED-Modul, der Converter bzw. das Netzgerät und ggfs. die Steuerung ist im Lieferumfang der Wand-Anbaueinheit nicht enthalten. Für die Auswahl der mit in das Gehäuse passenden Converter stehen wir bei Rückfragen gerne für Sie bereit. Wichtig: bei Verwendung von 24 V-LED-Modulen ist das Netzgerät und die Steuerung immer bauseits außerhalb des Gehäuses unterzubringen.

Leuchtmittel: Für LED, Ausführung: ohne Fassung, Leistung: 8 W, Material: Aluminium / Glas, Lieferumfang: inkl. Modulhalterung bündig, starr

Maximalbestückung 8 W (On/Off, Phase, DALI). Bei 8 W Leistung müssen Netzgerät und Steuerung aus Platzgründen bauseits außerhalb des Gehäuses untergebracht werden.

Artikel-Nr.	Farbe	Preis €
45201170	NEU strukturweiß	110,60
45201180	NEU strukturschwarz	110,60
45201550	NEU strukturweiß / strukturschwarz	110,60
45201560	NEU strukturschwarz / strukturweiß	110,60



Diese Artikel unterliegen der Rabattgruppe 1.



Inklusive Modulhalterung bündig, starr

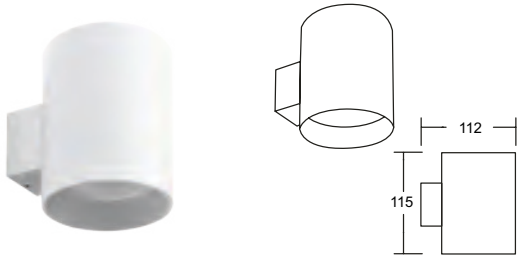

M1 Wand-Anbau-Gehäuse, rund, vertieft, mit Modulhalterung vertieft, schwenkbar, ohne LED-Modul

NEU

Alle Brumberg MR16-LED-Module sind für die Wand-Anbaueinheit M1 bis maximal zur angegebenen Leistung einsetzbar.

Das LED-Modul, der Konverter bzw. das Netzgerät und ggfs. die Steuerung ist im Lieferumfang der Wand-Anbaueinheit nicht enthalten. Für die Auswahl der mit in das Gehäuse passenden Konverter stehen wir bei Rückfragen gerne für Sie bereit. Wichtig: bei Verwendung von 24 V-LED-Modulen ist das Netzgerät und die Steuerung immer bauseits außerhalb des Gehäuses unterzubringen.

Leuchtmittel: Für LED, Ausführung: ohne Fassung, Leistung: 8 W, Material: Aluminium, Lieferumfang: inkl. Modulhalterung vertieft, schwenkbar

Maximalbestückung 8 W (On/Off, Phase, DALI). Bei 8 W Leistung müssen Netzgerät und Steuerung aus Platzgründen bauseits außerhalb des Gehäuses untergebracht werden.

Artikel-Nr.	Farbe	Preis €
45202170	NEU strukturweiß	110,60
45202180	NEU strukturschwarz	110,60
45202550	NEU strukturweiß / strukturschwarz	110,60
45202560	NEU strukturschwarz / strukturweiß	110,60



Diese Artikel unterliegen der Rabattgruppe 1.



Inklusive Modulhalterung vertieft, schwenkbar (20°)

STEP 1



Hier finden Sie die neuen Gehäuse der Wandaubauchten und können somit die erste Artikelnummer wählen.

Wählen Sie in nächsten Schritten das LED-Modul und den passenden Konverter.

M1 online konfigurieren. Einfach und schnell.

Das M1 Modulsystem bietet variative Lichteigenschaften und modernes Design über alle Anwendungen hinweg. Im Hotel oder Office bis hin zu gewerblichen oder privaten Räumen. Von der Anwendung über die Technik bis zum Design im Detail: Gut, dass sich die Module einfach in drei Schritten konfigurieren lassen – je nachdem wie es die Raumbedingungen erfordern.



QR Code scannen und starten:

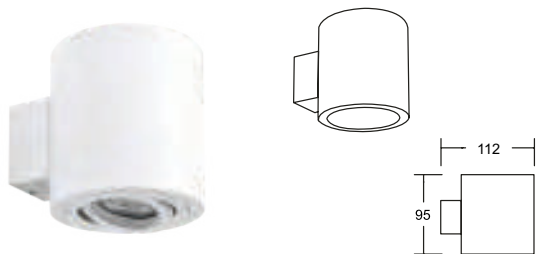

M1 Wand-Anbau-Gehäuse, rund, bündig, mit Modulhalterung bündig, schwenkbar, ohne LED-Modul

NEU

Alle Brumberg MR16-LED-Module sind für die Wand-Anbaueinheit M1 bis maximal zur angegebenen Leistung einsetzbar.

Das LED-Modul, der Converter bzw. das Netzgerät und ggfs. die Steuerung ist im Lieferumfang der Wand-Anbaueinheit nicht enthalten. Für die Auswahl der mit in das Gehäuse passenden Converter stehen wir bei Rückfragen gerne für Sie bereit. Wichtig: bei Verwendung von 24 V-LED-Modulen ist das Netzgerät und die Steuerung immer bauseits außerhalb des Gehäuses unterzubringen.

Leuchtmittel: Für LED, Ausführung: ohne Fassung, Leistung: 8 W, Material: Aluminium, Lieferumfang: inkl. Modulhalterung bündig, schwenkbar

Maximalbestückung 8 W (On/Off, Phase, DALI). Bei 8 W Leistung müssen Netzgerät und Steuerung aus Platzgründen bauseits außerhalb des Gehäuses untergebracht werden.

Artikel-Nr.	Farbe	Preis €
45206170	NEU strukturweiß	101,10
45206180	NEU strukturschwarz	101,10
45206550	NEU strukturweiß / strukturschwarz	101,10
45206560	NEU strukturschwarz / strukturweiß	101,10



Diese Artikel unterliegen der Rabattgruppe 1.



Inklusive Modulhalterung bündig, schwenkbar (20°)

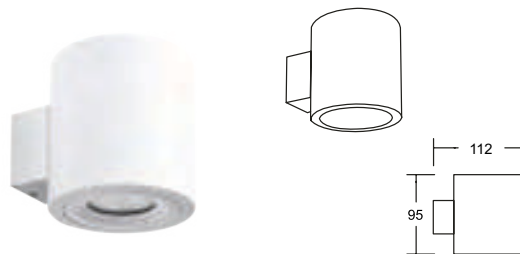

M1 Wand-Anbau-Gehäuse, rund, bündig, mit Modulhalterung bündig, starr, ohne LED-Modul

NEU

Alle Brumberg MR16-LED-Module sind für die Wand-Anbaueinheit M1 bis maximal zur angegebenen Leistung einsetzbar.

Das LED-Modul, der Converter bzw. das Netzgerät und ggfs. die Steuerung ist im Lieferumfang der Wand-Anbaueinheit nicht enthalten. Für die Auswahl der mit in das Gehäuse passenden Converter stehen wir bei Rückfragen gerne für Sie bereit. Wichtig: bei Verwendung von 24 V-LED-Modulen ist das Netzgerät und die Steuerung immer bauseits außerhalb des Gehäuses unterzubringen.

Leuchtmittel: Für LED, Ausführung: ohne Fassung, Leistung: 8 W, Material: Aluminium / Glas, Lieferumfang: inkl. Modulhalterung bündig, starr

Maximalbestückung 8 W (On/Off, Phase, DALI). Bei 8 W Leistung müssen Netzgerät und Steuerung aus Platzgründen bauseits außerhalb des Gehäuses untergebracht werden.

Artikel-Nr.	Farbe	Preis €
45207170	NEU strukturweiß	101,10
45207180	NEU strukturschwarz	101,10
45207550	NEU strukturweiß / strukturschwarz	101,10
45207560	NEU strukturschwarz / strukturweiß	101,10



Diese Artikel unterliegen der Rabattgruppe 1.



Inklusive Modulhalterung bündig, starr

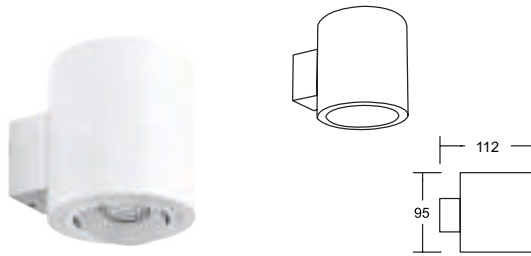

M1 Wand-Anbau-Gehäuse, rund, bündig, mit Modulhalterung vertieft, schwenkbar, ohne LED-Modul

NEU

Alle Brumberg MR16-LED-Module sind für die Wand-Anbaueinheit M1 bis maximal zur angegebenen Leistung einsetzbar.

Das LED-Modul, der Konverter bzw. das Netzgerät und ggfs. die Steuerung ist im Lieferumfang der Wand-Anbaueinheit nicht enthalten. Für die Auswahl der mit in das Gehäuse passenden Konverter stehen wir bei Rückfragen gerne für Sie bereit. Wichtig: bei Verwendung von 24 V-LED-Modulen ist das Netzgerät und die Steuerung immer bauseits außerhalb des Gehäuses unterzubringen.

Leuchtmittel: Für LED, Ausführung: ohne Fassung, Leistung: 8 W, Material: Aluminium, Lieferumfang: inkl. Modulhalterung vertieft, schwenkbar

Maximalbestückung 8 W (On/Off, Phase, DALI). Bei 8 W Leistung müssen Netzgerät und Steuerung aus Platzgründen bauseits außerhalb des Gehäuses untergebracht werden.

Artikel-Nr.	Farbe	Preis €
45208170	NEU strukturweiß	101,10
45208180	NEU strukturschwarz	101,10
45208550	NEU strukturweiß / strukturschwarz	101,10
45208560	NEU strukturschwarz / strukturweiß	101,10



Diese Artikel unterliegen der Rabattgruppe 1.



Inklusive Modulhalterung vertieft, schwenkbar (20°)

STEP 1



Hier finden Sie die neuen Gehäuse der Wandaubauchten und können somit die erste Artikelnummer wählen.

Wählen Sie in nächsten Schritten das LED-Modul und den passenden Konverter.

M1 online konfigurieren. Einfach und schnell.

Das M1 Modulsystem bietet variative Lichteigenschaften und modernes Design über alle Anwendungen hinweg. Im Hotel oder Office bis hin zu gewerblichen oder privaten Räumen. Von der Anwendung über die Technik bis zum Design im Detail: Gut, dass sich die Module einfach in drei Schritten konfigurieren lassen – je nachdem wie es die Raumbedingungen erfordern.

QR Code scannen und starten:



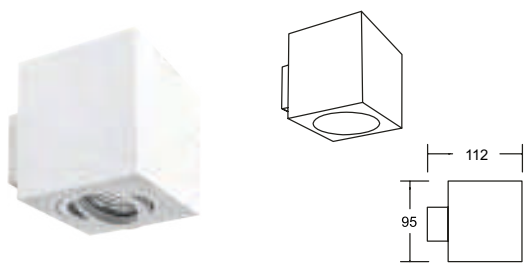

M1 Wand-Anbau-Gehäuse, quadratisch, bündig, mit Modulhalterung bündig, schwenkbar, ohne LED-Modul

NEU

Alle Brumberg MR16-LED-Module sind für die Wand-Anbaueinheit M1 bis maximal zur angegebenen Leistung einsetzbar.

Das LED-Modul, der Converter bzw. das Netzgerät und ggfs. die Steuerung ist im Lieferumfang der Wand-Anbaueinheit nicht enthalten. Für die Auswahl der mit in das Gehäuse passenden Converter stehen wir bei Rückfragen gerne für Sie bereit. Wichtig: bei Verwendung von 24 V-LED-Modulen ist das Netzgerät und die Steuerung immer bauseits außerhalb des Gehäuses unterzubringen.

Leuchtmittel: Für LED, Ausführung: ohne Fassung, Leistung: 8 W, Material: Aluminium, Lieferumfang: inkl. Modulhalterung bündig, schwenkbar

Maximalbestückung 8 W (On/Off, Phase, DALI). Bei 8 W Leistung müssen Netzgerät und Steuerung aus Platzgründen bauseits außerhalb des Gehäuses untergebracht werden.

Artikel-Nr.	Farbe	Preis €
45210170	NEU strukturweiß	101,10
45210180	NEU strukturschwarz	101,10
45210550	NEU strukturweiß / strukturschwarz	101,10
45210560	NEU strukturschwarz / strukturweiß	101,10



Diese Artikel unterliegen der Rabattgruppe 1.



Inklusive Modulhalterung bündig, schwenkbar (20°)

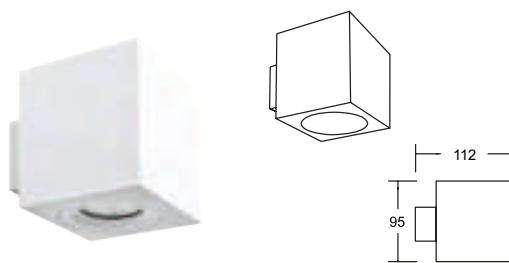

M1 Wand-Anbau-Gehäuse, quadratisch, bündig, mit Modulhalterung bündig, starr, ohne LED-Modul

NEU

Alle Brumberg MR16-LED-Module sind für die Wand-Anbaueinheit M1 bis maximal zur angegebenen Leistung einsetzbar.

Das LED-Modul, der Converter bzw. das Netzgerät und ggfs. die Steuerung ist im Lieferumfang der Wand-Anbaueinheit nicht enthalten. Für die Auswahl der mit in das Gehäuse passenden Converter stehen wir bei Rückfragen gerne für Sie bereit. Wichtig: bei Verwendung von 24 V-LED-Modulen ist das Netzgerät und die Steuerung immer bauseits außerhalb des Gehäuses unterzubringen.

Leuchtmittel: Für LED, Ausführung: ohne Fassung, Leistung: 8 W, Material: Aluminium / Glas, Lieferumfang: inkl. Modulhalterung bündig, starr

Maximalbestückung 8 W (On/Off, Phase, DALI). Bei 8 W Leistung müssen Netzgerät und Steuerung aus Platzgründen bauseits außerhalb des Gehäuses untergebracht werden.

Artikel-Nr.	Farbe	Preis €
45211170	NEU strukturweiß	101,10
45211180	NEU strukturschwarz	101,10
45211550	NEU strukturweiß / strukturschwarz	101,10
45211560	NEU strukturschwarz / strukturweiß	101,10



Diese Artikel unterliegen der Rabattgruppe 1.



Inklusive Modulhalterung bündig, starr

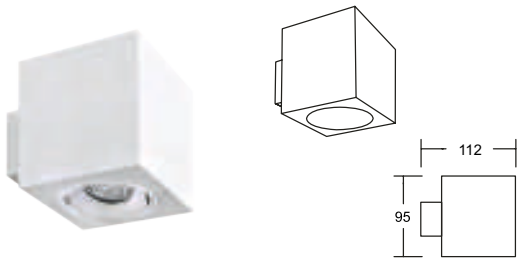

M1 Wand-Anbau-Gehäuse, quadratisch, bündig, mit Modulhalterung vertieft, schwenkbar, ohne LED-Modul

NEU

Alle Brumberg MR16-LED-Module sind für die Wand-Anbaueinheit M1 bis maximal zur angegebenen Leistung einsetzbar.

Das LED-Modul, der Konverter bzw. das Netzgerät und ggfs. die Steuerung ist im Lieferumfang der Wand-Anbaueinheit nicht enthalten. Für die Auswahl der mit in das Gehäuse passenden Konverter stehen wir bei Rückfragen gerne für Sie bereit. Wichtig: bei Verwendung von 24 V-LED-Modulen ist das Netzgerät und die Steuerung immer bauseits außerhalb des Gehäuses unterzubringen.

Leuchtmittel: Für LED, Ausführung: ohne Fassung, Leistung: 8 W, Material: Aluminium, Lieferumfang: inkl. Modulhalterung vertieft, schwenkbar

Maximalbestückung 8 W (On/Off, Phase, DALI). Bei 8 W Leistung müssen Netzgerät und Steuerung aus Platzgründen bauseits außerhalb des Gehäuses untergebracht werden.

Artikel-Nr.	Farbe	Preis €
45212170	NEU strukturweiß	101,10
45212180	NEU strukturschwarz	101,10
45212550	NEU strukturweiß / strukturschwarz	101,10
45212560	NEU strukturschwarz / strukturweiß	101,10



Diese Artikel unterliegen der Rabattgruppe 1.



Inklusive Modulhalterung vertieft, schwenkbar (20°)

STEP 1



Hier finden Sie die neuen Gehäuse der Wandaubauleuchten und können somit die erste Artikelnummer wählen.

Wählen Sie in nächsten Schritten das LED-Modul und den passenden Konverter.

M1 online konfigurieren. Einfach und schnell.

Das M1 Modulsystem bietet variative Lichteigenschaften und modernes Design über alle Anwendungen hinweg. Im Hotel oder Office bis hin zu gewerblichen oder privaten Räumen. Von der Anwendung über die Technik bis zum Design im Detail: Gut, dass sich die Module einfach in drei Schritten konfigurieren lassen – je nachdem wie es die Raumbedingungen erfordern.

QR Code scannen und starten:



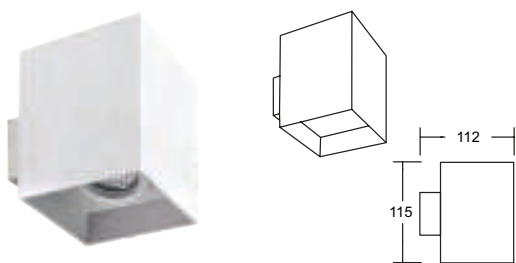

M1 Wand-Anbau-Gehäuse, quadratisch, vertieft, mit Modulhalterung bündig, schwenkbar, ohne LED-Modul

NEU

Alle Brumberg MR16-LED-Module sind für die Wand-Anbaueinheit M1 bis maximal zur angegebenen Leistung einsetzbar.

Das LED-Modul, der Converter bzw. das Netzgerät und ggfs. die Steuerung ist im Lieferumfang der Wand-Anbaueinheit nicht enthalten. Für die Auswahl der mit in das Gehäuse passenden Converter stehen wir bei Rückfragen gerne für Sie bereit. Wichtig: bei Verwendung von 24 V-LED-Modulen ist das Netzgerät und die Steuerung immer bauseits außerhalb des Gehäuses unterzubringen.

Leuchtmittel: Für LED, Ausführung: ohne Fassung, Leistung: 8 W, Material: Aluminium, Lieferumfang: inkl. Modulhalterung bündig, schwenkbar

Maximalbestückung 8 W (On/Off, Phase, DALI). Bei 8 W Leistung müssen Netzgerät und Steuerung aus Platzgründen bauseits außerhalb des Gehäuses untergebracht werden.

Artikel-Nr.	Farbe	Preis €
45203170	NEU strukturweiß	110,60
45203180	NEU strukturschwarz	110,60
45203550	NEU strukturweiß / strukturschwarz	110,60
45203560	NEU strukturschwarz / strukturweiß	110,60



Diese Artikel unterliegen der Rabattgruppe 1.



Inklusive Modulhalterung bündig, schwenkbar (20°)

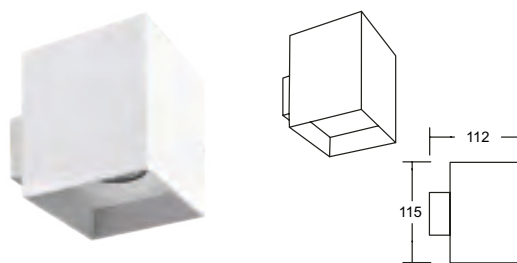

M1 Wand-Anbau-Gehäuse, quadratisch, vertieft, mit Modulhalterung bündig, starr, ohne LED-Modul

NEU

Alle Brumberg MR16-LED-Module sind für die Wand-Anbaueinheit M1 bis maximal zur angegebenen Leistung einsetzbar.

Das LED-Modul, der Converter bzw. das Netzgerät und ggfs. die Steuerung ist im Lieferumfang der Wand-Anbaueinheit nicht enthalten. Für die Auswahl der mit in das Gehäuse passenden Converter stehen wir bei Rückfragen gerne für Sie bereit. Wichtig: bei Verwendung von 24 V-LED-Modulen ist das Netzgerät und die Steuerung immer bauseits außerhalb des Gehäuses unterzubringen.

Leuchtmittel: Für LED, Ausführung: ohne Fassung, Leistung: 8 W, Material: Aluminium / Glas, Lieferumfang: inkl. Modulhalterung bündig, starr

Maximalbestückung 8 W (On/Off, Phase, DALI). Bei 8 W Leistung müssen Netzgerät und Steuerung aus Platzgründen bauseits außerhalb des Gehäuses untergebracht werden.

Artikel-Nr.	Farbe	Preis €
45204170	NEU strukturweiß	110,60
45204180	NEU strukturschwarz	110,60
45204550	NEU strukturweiß / strukturschwarz	110,60
45204560	NEU strukturschwarz / strukturweiß	110,60



Diese Artikel unterliegen der Rabattgruppe 1.



Inklusive Modulhalterung bündig, starr

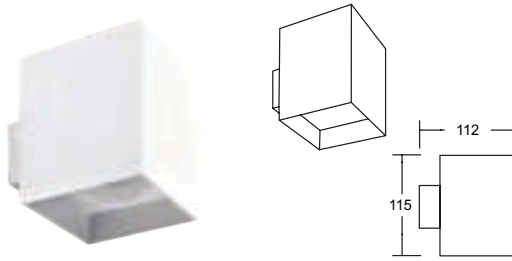

M1 Wand-Anbau-Gehäuse, quadratisch, vertieft, mit Modulhalterung vertieft, schwenkbar, ohne LED-Modul

NEU

Alle Brumberg MR16-LED-Module sind für die Wand-Anbaueinheit M1 bis maximal zur angegebenen Leistung einsetzbar.

Das LED-Modul, der Konverter bzw. das Netzgerät und ggfs. die Steuerung ist im Lieferumfang der Wand-Anbaueinheit nicht enthalten. Für die Auswahl der mit in das Gehäuse passenden Konverter stehen wir bei Rückfragen gerne für Sie bereit. Wichtig: bei Verwendung von 24 V-LED-Modulen ist das Netzgerät und die Steuerung immer bauseits außerhalb des Gehäuses unterzubringen.

Leuchtmittel: Für LED, Ausführung: ohne Fassung, Leistung: 8 W, Material: Aluminium, Lieferumfang: inkl. Modulhalterung vertieft, schwenkbar

Maximalbestückung 8 W (On/Off, Phase, DALI). Bei 8 W Leistung müssen Netzgerät und Steuerung aus Platzgründen bauseits außerhalb des Gehäuses untergebracht werden.

Artikel-Nr.	Farbe	Preis €
45205170	NEU strukturweiß	110,60
45205180	NEU strukturschwarz	110,60
45205550	NEU strukturweiß / strukturschwarz	110,60
45205560	NEU strukturschwarz / strukturweiß	110,60



Diese Artikel unterliegen der Rabattgruppe 1.



Inklusive Modulhalterung vertieft, schwenkbar (20°)

STEP 1



Hier finden Sie die neuen Gehäuse der Wandanbauleuchten und können somit die erste Artikelnummer wählen.

Wählen Sie in nächsten Schritten das LED-Modul und den passenden Konverter.

M1 online konfigurieren. Einfach und schnell.

Das M1 Modulsystem bietet variative Lichteigenschaften und modernes Design über alle Anwendungen hinweg. Im Hotel oder Office bis hin zu gewerblichen oder privaten Räumen. Von der Anwendung über die Technik bis zum Design im Detail: Gut, dass sich die Module einfach in drei Schritten konfigurieren lassen – je nachdem wie es die Raumbedingungen erfordern.

QR Code scannen und starten:



LED-LICHT
FÖRDERUNG

BEG

Förderfähig
als vernetztes Set
inkl. Konverter



CCT

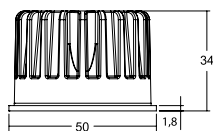

ROTI LED-Reflektoreinsatz MR16 mit 3CCT, 6,3 W, 350 mA

Leuchtmittel: LED, Ausführung: Plug&Play, Farbwiedergabe: CRI > 80, Leistung: 6,3 W, Abstrahlwinkel: 50°, Material: Aluminium / PMMA

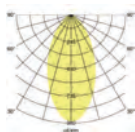

Zugehörige 350 mA-Konverter finden Sie ab Seite 202.

Artikel-Nr.	Farbtemperatur	Leistung	Lichtstrom	Systemeffizienz	Preis €
12929503 NEU	2.700 K	6,3 W	950 lm	150 lm / W	49,90
	3.000 K	6,3 W	971 lm	154 lm / W	
	4.000 K	6,3 W	1.023 lm	162 lm / W	



Diese Artikel unterliegen der Rabattgruppe 1.



Konverter schaltbar

ROTI Set bestehend aus LED-Einsatz und Konverter, schaltbar

Set inkl. Konverter für 230 V-Netzspannung, schaltbar,

Maße Konverter: L 68 x B 35 x H 21 mm

Leuchtmittel: LED, Farbwiedergabe: CRI > 80, Abstrahlwinkel: 50°, Material: Aluminium / PMMA / Kunststoff

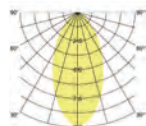

Artikel-Nr.	Farbtemperatur	Systemleistung	Lichtstrom	Systemeffizienz	Preis €
12981503 NEU	2.700 K	7,8 W	945 lm	121 lm / W	81,40
	3.000 K	7,9 W	972 lm	123 lm / W	
	4.000 K	7,9 W	1.031 lm	130 lm / W	



Diese Artikel unterliegen der Rabattgruppe 1.



Konverter schaltbar

Anschlussbox

ROTI Set bestehend aus LED-Einsatz und Konverter und Anschlussbox, schaltbar

Set inkl. Konverter für 230 V-Netzspannung, schaltbar,

Maße Konverter: L 68 x B 35 x H 21 mm

Leuchtmittel: LED, Farbwiedergabe: CRI > 80, Abstrahlwinkel: 50°, Material: Aluminium / PMMA / Kunststoff
Lieferung: inkl. Anschlussbox, 3-polig

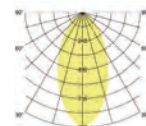

Artikel-Nr.	Farbtemperatur	Systemleistung	Lichtstrom	Systemeffizienz	Preis €
12981503AB NEU	2.700 K	7,8 W	945 lm	121 lm / W	91,40
	3.000 K	7,9 W	972 lm	123 lm / W	
	4.000 K	7,9 W	1.031 lm	130 lm / W	



Diese Artikel unterliegen der Rabattgruppe 1.



Phasenabschnitt-Konverter

ROTI Set bestehend aus LED-Einsatz und Konverter, Phasenabschnitt dimmbar

Set inkl. Konverter für 230 V-Netzspannung, Phasenabschnitt dimmbar,

Maße Konverter: L 110 x B 50 x H 19 mm

Leuchtmittel: LED, Farbwiedergabe: CRI > 80, Abstrahlwinkel: 50°, Material: Aluminium / PMMA / Kunststoff

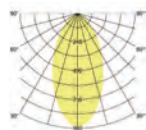

Artikel-Nr.	Farbtemperatur	Systemleistung	Lichtstrom	Systemeffizienz	Preis €
12982503 NEU	2.700 K	7,2 W	899 lm	124 lm / W	86,50
	3.000 K	7,5 W	925 lm	123 lm / W	
	4.000 K	7,4 W	976 lm	131 lm / W	



Diese Artikel unterliegen der Rabattgruppe 1.



Phasenabschnitt-Konverter

Anschlussbox

ROTI Set bestehend aus LED-Einsatz und Konverter und Anschlussbox, Phasenabschnitt dimmbar

Set inkl. Konverter für 230 V-Netzspannung, Phasenabschnitt dimmbar,

Maße Konverter: L 110 x B 50 x H 19 mm

Leuchtmittel: LED, Farbwiedergabe: CRI > 80, Abstrahlwinkel: 50°, Material: Aluminium / PMMA / Kunststoff
Lieferung: inkl. Anschlussbox, 3-polig

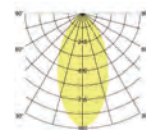

Artikel-Nr.	Farbtemperatur	Systemleistung	Lichtstrom	Systemeffizienz	Preis €
12982503AB NEU	2.700 K	7,2 W	899 lm	124 lm / W	95,40
	3.000 K	7,5 W	925 lm	123 lm / W	
	4.000 K	7,4 W	976 lm	131 lm / W	



Diese Artikel unterliegen der Rabattgruppe 1.



Rundkonverter Phasenabschnitt

ROTI Set bestehend aus LED-Einsatz und Rundkonverter, Phasenabschnitt dimmbar

NEU

Set inkl. Rundkonverter für 230 V-Netzspannung, Phasenabschnitt dimmbar, Maße Konverter: D 51 x H 24 mm

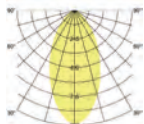

Leuchtmittel: LED, Farbwiedergabe: CRI > 80, Abstrahlwinkel: 50°, Material: Aluminium / PMMA / Kunststoff

Artikel-Nr.	Farbtemperatur	Systemleistung	Lichtstrom	Systemeffizienz	Preis €
12987503 NEU	2.700 K	7,3 W	924 lm	126 lm / W	102,80
	3.000 K	7,5 W	951 lm	126 lm / W	
	4.000 K	7,5 W	1.005 lm	134 lm / W	



Diese Artikel unterliegen der Rabattgruppe 1.



Rundkonverter Phasenabschnitt

Anschlussbox

ROTI Set bestehend aus LED-Einsatz und mit Rundkonverter und Anschlussbox, Phasenabschnitt dimmbar

NEU

Set inkl. Rundkonverter für 230 V-Netzspannung, Phasenabschnitt dimmbar, Maße Konverter: D 51 x H 24 mm

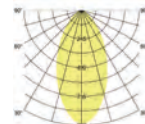

Leuchtmittel: LED, Farbwiedergabe: CRI > 80, Abstrahlwinkel: 50°, Material: Aluminium / PMMA / Kunststoff
Lieferung: inkl. Anschlussbox, 3-polig

Artikel-Nr.	Farbtemperatur	Systemleistung	Lichtstrom	Systemeffizienz	Preis €
12987503AB NEU	2.700 K	7,3 W	924 lm	126 lm / W	109,80
	3.000 K	7,5 W	951 lm	126 lm / W	
	4.000 K	7,5 W	1.005 lm	134 lm / W	



Diese Artikel unterliegen der Rabattgruppe 1.



DALI-Konverter

ROTI Set bestehend aus LED-Einsatz und Konverter, DALI dimmbar

NEU

Set inkl. Konverter für 230 V-Netzspannung, DALI dimmbar, Maße Konverter: L 130 x B 42 x H 22 mm

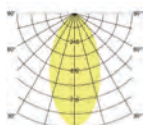

Leuchtmittel: LED, Farbwiedergabe: CRI > 80, Abstrahlwinkel: 50°, Material: Aluminium / PMMA / Kunststoff

Artikel-Nr.	Farbtemperatur	Systemleistung	Lichtstrom	Systemeffizienz	Preis €
12988503 NEU	2.700 K	7,2 W	898 lm	124 lm / W	131,10
	3.000 K	7,3 W	922 lm	126 lm / W	
	4.000 K	7,3 W	970 lm	132 lm / W	



Diese Artikel unterliegen der Rabattgruppe 1.



DALI-Konverter

Anschlussbox

ROTI Set bestehend aus LED-Einsatz und Konverter und Anschlussbox, DALI dimmbar

NEU

Set inkl. Konverter für 230 V-Netzspannung, DALI dimmbar, Maße Konverter: L 130 x B 42 x H 22 mm

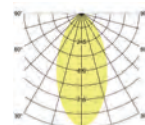

Leuchtmittel: LED, Farbwiedergabe: CRI > 80, Abstrahlwinkel: 50°, Material: Aluminium / PMMA / Kunststoff
Lieferung: inkl. Anschlussbox, 5-polig

Artikel-Nr.	Farbtemperatur	Systemleistung	Lichtstrom	Systemeffizienz	Preis €
12988503AB NEU	2.700 K	7,2 W	898 lm	124 lm / W	136,20
	3.000 K	7,3 W	922 lm	126 lm / W	
	4.000 K	7,3 W	970 lm	132 lm / W	



Diese Artikel unterliegen der Rabattgruppe 1.



DALI-Rundkonverter

ROTI Set bestehend aus LED-Einsatz und mit Rundkonverter, DALI dimmbar

NEU

Set inkl. Rundkonverter für 230 V-Netzspannung, DALI dimmbar, Maße Konverter: D 56 x H 25 mm

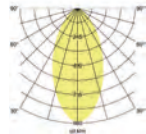

Leuchtmittel: LED, Farbwiedergabe: CRI > 80, Abstrahlwinkel: 50°, Material: Aluminium / PMMA / Kunststoff

Artikel-Nr.	Farbtemperatur	Systemleistung	Lichtstrom	Systemeffizienz	Preis €
12989503	2.700 K	6,9 W	892 lm	129 lm / W	159,80
	3.000 K	7,1 W	918 lm	129 lm / W	
	4.000 K	7,1 W	971 lm	136 lm / W	



Diese Artikel unterliegen der Rabattgruppe 1.



DALI-Rundkonverter

Anschlussbox

ROTI Set bestehend aus LED-Einsatz und mit Rundkonverter und Anschlussbox, DALI dimmbar

NEU

Set inkl. Rundkonverter für 230 V-Netzspannung, DALI dimmbar, Maße Konverter: D 56 x H 25 mm

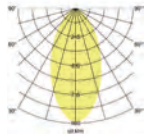

Leuchtmittel: LED, Farbwiedergabe: CRI > 80, Abstrahlwinkel: 50°, Material: Aluminium / PMMA / Kunststoff
Lieferung: inkl. Anschlussbox, 5-polig

Artikel-Nr.	Farbtemperatur	Systemleistung	Lichtstrom	Systemeffizienz	Preis €
12989503AB	2.700 K	6,9 W	892 lm	129 lm / W	167,80
	3.000 K	7,1 W	918 lm	129 lm / W	
	4.000 K	7,1 W	971 lm	136 lm / W	



Diese Artikel unterliegen der Rabattgruppe 1.

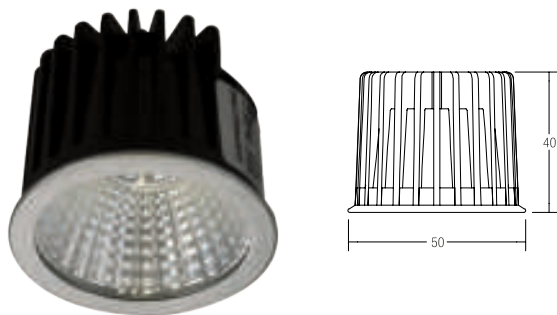

LED-Reflektoreinsatz MR16, 3 W, 350 mA

Leuchtmittel: LED, Ausführung: Plug&Play, Farbwiedergabe: CRI > 80, Leistung: 3 W, Abstrahlwinkel: 38°, Material: Aluminium / Glas

Zugehörige 350 mA-Konverter finden Sie ab Seite 202.

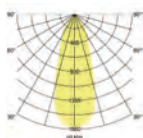

Artikel-Nr.	Farbtemperatur	Lichtstrom	Abstrahlwinkel	Preis €
12925003	2.700 K	290 lm	38°	29,90
12926003	3.000 K	310 lm	38°	29,90
12925004	4.000 K	340 lm	38°	29,90



LED-Reflektoreinsatz MR16, 6 W, 350 mA

Leuchtmittel: LED, Ausführung: Plug&Play, Farbwiedergabe: CRI > 80, Leistung: 6 W, Material: Aluminium / Glas

Zugehörige 350 mA-Konverter finden Sie ab Seite 202.

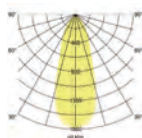

Artikel-Nr.	Farbtemperatur	Lichtstrom	Abstrahlwinkel	Preis €
12923383	2.700 K	600 lm	38°	44,90
12923603	2.700 K	570 lm	60°	44,90
12924383	3.000 K	680 lm	38°	44,90
12924603	3.000 K	660 lm	60°	44,90
12924384	3.500 K	680 lm	38°	44,90
12924604	3.500 K	660 lm	60°	44,90
12923384	4.000 K	720 lm	38°	44,90
12923604	4.000 K	700 lm	60°	44,90



dim2warm

LED-Reflektoreinsatz MR16, 6 W, dim2warm, 350 mA

Wird das LED-Modul gedimmt, verringert sich die Farbtemperatur.

Leuchtmittel: LED, Ausführung: Plug&Play, Farbwiedergabe: CRI > 80, Leistung: 6 W, Material: Aluminium / Glas

Zugehörige 350 mA-Konverter finden Sie ab Seite 516.

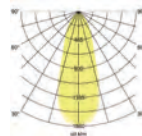

Artikel-Nr.	Farbtemperatur	Lichtstrom	Abstrahlwinkel	Preis €
12963383	NEU 3.000 K - 1.800 K	460 lm	38°	64,90
12963603	NEU 3.000 K - 1.800 K	460 lm	60°	64,90



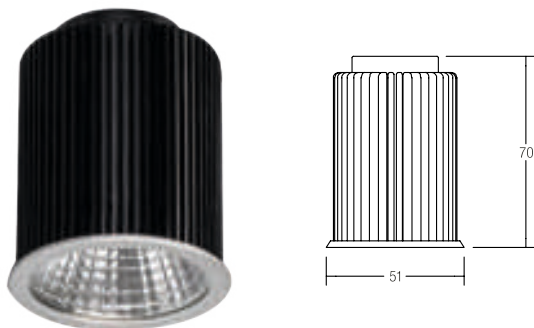

LED-Reflektoreinsatz MR16, 12 W, 350 mA

Leuchtmittel: LED, Ausführung: Plug&Play, Farbwiedergabe: CRI > 80, Leistung: 12 W, Abstrahlwinkel: 38°, Material: Aluminium / Glas

Zugehörige 350 mA-Konverter finden Sie ab Seite 202.

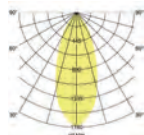

Artikel-Nr.	Farbtemperatur	Lichtstrom	Abstrahlwinkel	Preis €
12953003	2.700 K	1.120 lm	38°	69,90
12954003	3.000 K	1.210 lm	38°	69,90
12954004	3.500 K	1.240 lm	38°	69,90
12953004	4.000 K	1.250 lm	38°	69,90



LED-Reflektoreinsatz MR16, 12 W, dim2warm, 350 mA

Wird das LED-Modul gedimmt, verringert sich die Farbtemperatur.

Leuchtmittel: LED, Ausführung: Plug&Play, Farbwiedergabe: CRI > 90, Leistung: 12 W, Abstrahlwinkel: 38°, Material: Aluminium / Glas

Zugehörige 350 mA-Konverter finden Sie ab Seite 202.

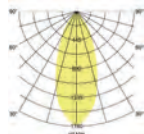

Artikel-Nr.	Farbtemperatur	Lichtstrom	Abstrahlwinkel	Preis €
12965003	3.000 K - 1.800 K	930 lm	38°	99,90



DISC LED-Einsatz MR16, 6 W, mit Linsenoptik, 350 mA

Leuchtmittel: LED, Ausführung: Plug&Play, Farbwiedergabe: CRI > 80, Leistung: 6 W, Material: Aluminium / Kunststoff

Zugehörige 350 mA-Konverter finden sie ab Seite 202.

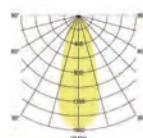

Artikel-Nr.	Farbtemperatur	Lichtstrom	Abstrahlwinkel	Preis €
12920183	3.000 K	640 lm	18°	29,90
12920243	3.000 K	690 lm	24°	29,90
12920003	3.000 K	670 lm	38°	29,90
12920603	3.000 K	620 lm	60°	29,90
12920184	4.000 K	685 lm	18°	29,90
12920244	4.000 K	740 lm	24°	29,90
12920004	4.000 K	720 lm	38°	29,90
12920604	4.000 K	660 lm	60°	29,90



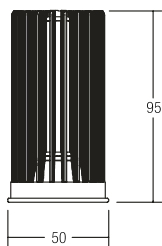

SunLike
Powered by

LED-Reflektoreinsatz MR16, 12,5 W, SunLike, CRI > 97, 350 mA

Leuchtmittel: LED, Ausführung: Plug&Play, **Farbwiedergabe: CRI > 97**,
Leistung: 12,5 W, Abstrahlwinkel: 38°, Material: Aluminium / Kunststoff

Zugehörige 350 mA-Konverter finden Sie ab Seite 202.

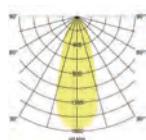

Artikel-Nr.	Farbtemperatur	Lichtstrom	Abstrahlwinkel	Preis €
12983003	3.000 K	920 lm	38°	119,90

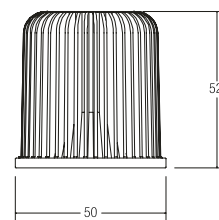

LED-Reflektoreinsatz MR16, 8 W, 24 V DC

Leuchtmittel: LED, Farbwiedergabe: CRI > 90,
Leistung: 8 W, Abstrahlwinkel: 60°, Material: Aluminium / Glas

Zugehörige 24 V-Netzteile finden Sie ab Seite 202.

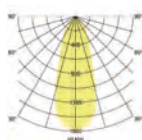

Artikel-Nr.	Farbtemperatur	Lichtstrom	Abstrahlwinkel	Preis €
12823003	2.850 K	900 lm	60°	109,90

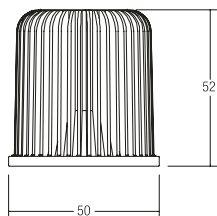

tunable
WHITE

LED-Reflektoreinsatz MR16, 8 W, TunableWhite, 24 V DC

Anschlussleitung: 3-adrig, Ansteuerung: negativ, gemeinsame Anode (C.A.)

Leuchtmittel: LED, Farbwiedergabe: CRI > 90 (CW + WW),
Leistung/Farbtemperatur ca. 4W (WW), 4W (CW), 8W (WW+CW)
Abstrahlwinkel: 60°, Material: Aluminium / Glas

Zugehörige 24 V-Netzteile finden Sie ab Seite 262, zugehörige Steuerungen ab Seite 268.

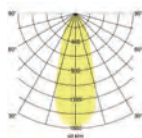

Artikel-Nr.	Farbtemperatur	Lichtstrom	Abstrahlwinkel	Preis €
12843004	2.000 K - 6.500 K	700 lm*	60°	109,90



*Lichtstrom: 318 lm bei 2.000 K,
374 lm bei 4.000 K, 415 lm bei 6.500 K

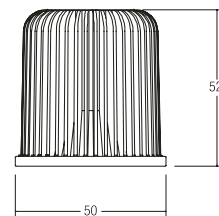

dim4colour

LED-Reflektoreinsatz MR16, 8 W, dim4colour (RGB+WW), 24 V DC

RGB+WW-Modul, Anschlussleitung: 5-adrig,
Ansteuerung: negativ, gemeinsame Anode (C.A.)

Leuchtmittel: LED, Farbwiedergabe: CRI > 90, Leistung: 8 W,
Abstrahlwinkel: 60°, Lichtstrom: RGB (kombiniert) 165 lm / WW (2.850 K)
235 lm, Material: Aluminium / Kunststoff

Zugehörige 24 V-Netzteile finden Sie ab Seite 262, zugehörige Steuerungen ab Seite 268.

Artikel-Nr.	Farbtemperatur	Abstrahlwinkel	Preis €
18438002	RGB+WW	60°	169,90

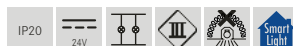



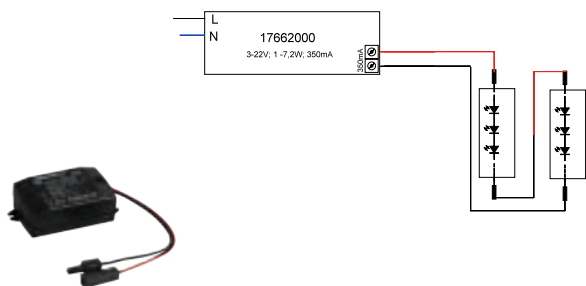

LED-Konverter 350 mA, schaltbar

Dieser Konverter ist durch Sicherungseinrichtungen gegen Überspannung und Kurzschluss sowie thermische und elektrische Überlastung geschützt. Die Eingangs- und die Ausgangsklemme ist für Leitungen mit einem Querschnitt von bis zu 1,5 mm² geeignet.

Maße: L 68 x B 35 x H 21 mm, Eingangsspannung: AC: 220-240 V, Schaltungsart sekundärseitig: Reihenschaltung, Ansteuerung: schaltbar, Umgebungstemperatur (ta): -20 °C bis +50 °C, Messpunkt (tc): max. +75 °C, Material: Kunststoff, Lieferung: Plug&Play-Ausführung mit 110 mm P&P-Ausgangsleitung

Artikel-Nr.	Strom	Konfektionierung	Leistung	Preis €
17662000	350 mA	Plug&Play	1-7,2 W	31,50
17662010	350 mA	ohne	1-7,2 W	28,00
17662020	350 mA	Plug&Play + Anschlussbox	1-7,2 W	41,50

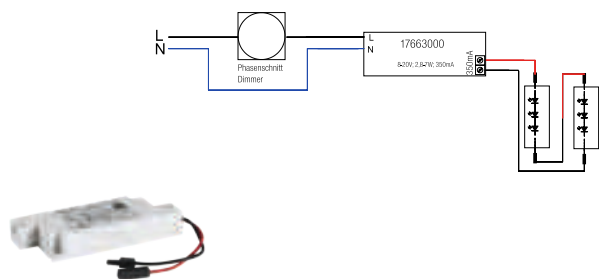

LED-Konverter 350 mA, Phasenabschnitt dimmbar

Dieser Konverter ist durch Sicherungseinrichtungen gegen Überspannung und Kurzschluss sowie thermische und elektrische Überlastung geschützt. Die Eingangs- und die Ausgangsklemme ist für Leitungen mit einem Querschnitt von bis zu 1,5 mm² geeignet.

Maße: L 110 x B 50 x H 19 mm, Eingangsspannung: AC: 198-264 V, Schaltungsart sekundärseitig: Reihenschaltung, Ansteuerung: Phasenabschnitt, Umgebungstemperatur (ta): -20 °C bis +50 °C, Messpunkt (tc): max. +80 °C, Material: Kunststoff, Lieferung: Plug&Play-Ausführung mit 110 mm P&P-Ausgangsleitung

Artikel-Nr.	Strom	Konfektionierung	Leistung	Preis €
17663000	350 mA	Plug&Play	2,8-7 W	36,60
17663010	350 mA	ohne	2,8-7 W	34,30
17663020	350 mA	Plug&Play + Anschlussbox	2,8-7 W	45,50

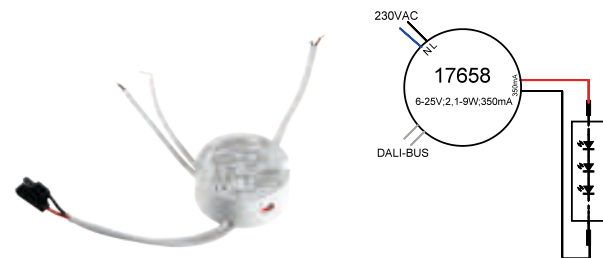

LED-Rundkonverter 350 mA, DALI dimmbar (digital)

Dieser Konverter ist durch Sicherungseinrichtungen gegen Überspannung und Kurzschluss sowie thermische und elektrische Überlastung geschützt.

Maße: D x H: 56 x 25 mm, Eingangsspannung: AC: 220-240 V, Ansteuerung: DALI-2, Umgebungstemperatur (ta): -20 °C bis +45 °C, Messpunkt (tc): max. +85 °C, Material: Kunststoff, Lieferung: Plug&Play-Ausführung mit 110 mm P&P-Ausgangsleitung

Artikel-Nr.	Strom	Konfektionierung	Leistung	Preis €
17658000	NEU 350 mA	Plug&Play	2,1-9 W	109,90
17658010	NEU 350 mA	ohne	2,1-9 W	108,90
17658020	NEU 350 mA	Plug&Play + Anschlussbox	2,1-9 W	117,90



NO
GLOW100%
OFF

Kennen Sie das Problem? Nicht mit uns!

Wir garantieren: Kein Nachleuchten der LEDs.

Ein schwaches Weiterleuchten der LED-Leuchten im ausgeschalteten Zustand ist ein unerwünschter, nicht hinzunehmender Effekt.

Mit unserem neuen LED-Konverter wird dies ausgeschlossen. Dadurch reduzieren wir die Fehlersuche sowie Installationsaufwände und bieten optimale Betriebssicherheit.

Der Konverter ist in drei Ausführungen erhältlich und zusätzlich bereits **in den BB-Sets integriert**.



LED-Konverter 350 mA, DALI dimmbar (digital)

Dieser Konverter ist durch Sicherungseinrichtungen gegen Überspannung und Kurzschluss sowie elektrische Überlastung geschützt. Die Eingangs- und die Ausgangsklemme ist für Leitungen mit einem Querschnitt von 0,75-1,5 mm² geeignet.

Maße: L 130 x B 43 x H 22 mm, Eingangsspannung: AC: 220-240 V, DC: 186-250 V, Ansteuerung: DALI-2, Umgebungstemperatur (ta): -20 °C bis +50 °C, Messpunkt (tc): max. +70 °C, Material: Kunststoff, Lieferung: Plug&Play-Ausführung mit 110 mm P&P-Ausgangsleitung

Artikel-Nr.	Strom	Konfektionierung	Leistung	Preis €
17684000	350 mA	Plug&Play	2,8-7 W	81,20
17684010	350 mA	ohne	2,8-7 W	75,90
17684020	350 mA	Plug&Play + Anschlussbox	2,8-7 W	86,30



ROSS.

LED-Akkutischleuchte.



06

Tischleuchten.

Gemütliches Licht für jeden Bereich.



ROSS LED-Akkutischleuchte, IP54, dimmbar

NEU

Leuchtmittel: LED, Farbwiedergabe: CRI > 80, Leistung: 2,2 W, Lichtstrom: 150 lm, Material: Aluminiumdruckguss / Kunststoff, Lieferumfang: inkl. USB-C Ladekabel

- 1 x 3.600 mA Lithium Batterie.
- Ladezeit: 4,5 Std.
- Arbeitszeit: 7,5 Std.
- Touchdimm-Funktion

Artikel-Nr.	Farbe	Lichtstrom	Farbtemperatur	Preis €
65401183	NEU strukturschwarz ähnl. RAL 9005	150 lm	3.000 K	89,90
65401003PI	NEU strukturpink ähnl. RAL 3015	150 lm	3.000 K	89,90
65401123	NEU strukturrostbraun	150 lm	3.000 K	89,90
65401003SG	NEU struktursalbeigrün ähnl. RAL 5635	150 lm	3.000 K	89,90
65401003BL	NEU strukturblau ähnl. RAL 7468	150 lm	3.000 K	89,90
65401003GE	NEU strukturgelb ähnl. RAL 1012	150 lm	3.000 K	89,90
65401003OR	NEU strukturorange ähnl. RAL 2010	150 lm	3.000 K	89,90
65401003SB	NEU struktursandbeige ähnl. RAL 1039	150 lm	3.000 K	89,90



Diese Artikel unterliegen der Rabattgruppe 1.



REIRO LED-Akkutischleuchte, IP54, dimmbar

NEU

Leuchtmittel: LED, Farbwiedergabe: CRI > 80, Leistung: 2,2 W, Lichtstrom: 150 lm, Material: Aluminium / Glas / Kunststoff, Lieferumfang: inkl. USB-C Ladekabel

- 1 x 3.600 mA Lithium Batterie.
- Ladezeit: 4,5 Std.
- Arbeitszeit: 7,5 Std.
- Touchdimm-Funktion

Artikel-Nr.	Farbe	Lichtstrom	Farbtemperatur	Preis €
65411183	NEU strukturschwarz ähnl. RAL 9005	150 lm	3.000 K	99,90
65411003PI	NEU strukturpink ähnl. RAL 3015	150 lm	3.000 K	99,90
65411123	NEU strukturrostbraun	150 lm	3.000 K	99,90
65411003SB	NEU struktursandbeige ähnl. RAL 1039	150 lm	3.000 K	99,90



Diese Artikel unterliegen der Rabattgruppe 1.



BESTEHENDES BEWAHREN, NEUES SCHAFFEN.



EINFAMILIENHAUS SANIERUNG UND ANBAU.

Die Engelshove Bau GmbH steht für eine durchdachte Bauplanung vom ersten Entwurf bis zur Fertigstellung des Hauses. Dabei setzen die Architektinnen und Architekten auf hochwertige Materialien, Baustoffe und Produkte. Mit ausgewählten Partnern gestalten sie vor allem moderne Wohnhäuser. Dafür entwickeln sie individuelle Detaillösungen für Innenräume und Außengestaltung. Bei der Renovierung und Erweiterung eines Einfamilienhauses in Coesfeld waren die Produkte von Brumberg ein zentraler Bestandteil des Konzepts. Im Interview verrät uns Architektin Anja Engelshove, was bei diesem speziellen Projekt die besonderen Aufgabenstellungen waren, warum die Beleuchtung für sie immer eine wichtige Rolle spielt und wie sie bei ihren verschiedenen Bauprojekten vorgeht.



Anja Engelshove | Architektin



Engelshove
Architektur | Ing.-Büro | Bauunternehmen

Brumberg: Frau Engelshove, vielen Dank, dass Sie sich Zeit für uns nehmen. Bei dem Bauprojekt in Coesfeld haben Sie ein bestehendes Gebäude mit einem modernen Anbau erweitert. Was war Ihre zentrale Aufgabenstellung bei diesem Projekt?

Anja Engelshove: Unsere Hauptaufgabe war es, das bestehende Wohnhaus in seiner Grundstruktur zu erhalten.

Da es sich dabei um das Elternhaus der Bauherrin handelt, war es natürlich ein emotionales Projekt, bei dem wir besonderes Fingerspitzengefühl zeigen mussten.

Brumberg: Das klingt nach einem erhöhten Schwierigkeitsgrad. Wie sind Sie damit umgegangen?

Anja Engelshove: Für uns gehören solche Aufgaben seit über zwei Jahrzehnten zum Tagesgeschäft. Dennoch sind alle Bauherrinnen und -Herren unterschiedlich und jedes Projekt ist anders. Wir begegnen den Kundenwünschen immer mit der nötigen Ernsthaftigkeit, beraten, wo es notwendig ist und versuchen, uns in unsere Klienten hineinzusetzen. Bei diesem Projekt war deshalb schnell klar, dass das alte Elternhaus und sein Charakter grundlegend erhalten bleiben sollen.

Brumberg: Was waren dabei Ihre größten Herausforderungen?

Anja Engelshove: Die größte Herausforderung war es sicherlich, separate Bereiche für Eltern und Kinder zu schaffen. Wir wollten mit einem modernen Anbau ein Spiel- und Wohnparadies für die Kinder kreieren.

Brumberg: Wie ist Ihnen das gelungen?

Anja Engelshove: Mit dem Verbindungsgang zwischen Neubau und dem alten Elternhaus der Bauherrin haben wir eine Brücke zwischen dem Alten und dem Neuen erzeugt. Im Neubau haben die Kinder ihr eigenes Reich mit separaten Zugängen zum Garten und zum neu entstandenen nach Süden ausgerichteten Innenhof. Hier wird an schönen Tagen das Leben in den Außenbereich verlagert und man trifft sich gemeinsam zum Essen und Spielen. Im Innenraum haben wir das Gebäude geöffnet, Wände herausgenommen und ein neues Raumkonzept entwickelt. Im offenen Wohn- und Esszimmer mit angeschlossener Küche ist dadurch zum Beispiel sehr viel Platz für das alltägliche Leben. Hier kann die ganze Familie zusammenfinden, gemeinsam kochen, essen, lernen, fernsehen, spielen und sich schlicht wohlfühlen.

Brumberg: Sie sprechen das offene Wohnkonzept an. Welche Rolle spielt die Beleuchtung bei der Entwicklung eines solchen Konzeptes?

Anja Engelshove: Bei offenen Wohnkonzepten sollte die Beleuchtung eine variable Raumnutzung ermöglichen. Das heißt, dass sie im Innenbereich akzentuierend wirkt, zugleich aber auch für die nötige Grundhelligkeit sorgt. Ich teile Räume gerne in Zonen ein, orientiere mich dabei aber weniger an Rastern als an baulichen Elementen wie beispielsweise Fenstern. Bereits in der Entwurfsphase achten wir auf den Lichteinfall und schauen, wie das Tageslicht verläuft. Mit der Beleuchtung können wir die Blickrichtung der Bewohner und Besucher eines Gebäudes lenken. Dabei ist es für uns wichtig, dass die Leuchten in Design, Gehäusefarbe und Farbtemperatur einheitlich sind. Idealerweise lässt sich Beleuchtung dimmen, damit sie verschiedene Tätigkeiten unterstützt.



Brumberg: Wie genau gehen Sie bei der Umsetzung ihrer Beleuchtungskonzepte vor?

Anja Engelshove: Wir arbeiten bewusst mit Akzentuierungen durch besondere Highlights wie Lichtnischen oder in die Decke eingelassene Lichtlinien. Das Raumkonzept richtet sich dabei immer nach den Anforderungen der Architektur und natürlich der Auftraggeberinnen. In vielen Räumen werden unterschiedliche Lichtszenarien benötigt, je nach Tageszeit und Tätigkeit. Deshalb erarbeiten wir Beleuchtungskonzepte, die diesen Ansprüchen gerecht werden und berücksichtigen dabei die Vielzahl der Anforderungen, die Menschen an ihr Zuhause stellen. Am Ende geht es darum ein Gefühl von Wohnlichkeit, Geborgenheit und Sicherheit zu transportieren. Brumberg ist dabei ein wichtiger Partner für uns, da die Produkte aufeinander abgestimmt sind und genau diese Funktionalität im Privatbau erfüllen.

Brumberg: Welche konkreten Anforderungen hatten Sie bei diesem Projekt an die Beleuchtung?

Anja Engelshove: Das Leuchtmittel sollte sich der emotionalen und praktischen Bedeutung seines Anwendungsbereichs unterordnen, denn die Lichtwirkung steht im Vordergrund. Bei diesem Projekt haben wir vor allem mit Einbaustrahlern und Lichtlinien von Brumberg gearbeitet, die einander optimal ergänzen. Selbstverständlich mussten Strahler und LED-Bänder in der Lichtfarbe aufeinander abgestimmt sein. Zudem arbeiten wir meist mit Smart Home Lösungen, sodass die Beleuchtung hier auch verschiedene tageszeitabhängige Szenarien ermöglichen sollte.

Brumberg: Warum haben Sie sich bei diesem Projekt für Brumberg entschieden?

Anja Engelshove: Weil ich von der Qualität der Produkte überzeugt bin. Wir arbeiten schon seit einigen Jahren mit Brumberg zusammen. Die technische Vielseitigkeit, die Materialqualität und das Leuchtergebnis überzeugen uns jedes Mal aufs Neue. Auch wenn ich mir stellenweise noch mehr dekorative Leuchten für Essbereiche wünschen würde, die ich in der Planung als Blickfang einsetzen kann, bietet Brumberg Leuchten für verschiedene Anwendungen, die einheitlich in Design, Form, Farbgebung und Lichtqualität sind. Dadurch kann ich für unterschiedliche Bereiche verwandte Produkte einsetzen, die ein gleichmäßiges Bild ergeben. Zudem bieten die LED-Bänder von Brumberg die nötige Flexibilität für Lichtlinien und Akzentuierungen.

Brumberg: Zu welchem Zeitpunkt der Projektplanung setzen Sie sich mit der Beleuchtung auseinander?

Anja Engelshove: Bereits im ersten Entwurf berücksichtigen wir die Beleuchtung in Abstimmung mit einer ersten Innenraumgestaltung. Wir setzen auch schon Akzente. Zum Beispiel mit Sockelbeleuchtung bei Kaminen oder Badewannen. Auf diese Weise können wir den Kunden zeigen, was alles möglich ist und wie sie sich ihr Haus wohnlich und zeit-

gemäß gestalten können. Die Beleuchtung ergibt sich oft auch aus der Architektur, da bestimmte bauliche Elemente die Position der Leuchten bestimmen können. Wenn der Grundriss steht, geht es für uns ins Detail und wir starten mit der Elektro- und Lichtplanung. Ganzheitlichkeit ist in unserem Ansatz der entscheidende Treiber, sodass wir alle Komponenten des Hauses aufeinander abstimmen, von der Einfahrt bis in die Abstellkammer und wieder raus in den Garten.

Brumberg: Wie nähern Sie sich konzeptionell den einzelnen Räumen und Anforderungen an?

Anja Engelshove: Das Licht muss immer zum Gesamtkonzept passen, egal, ob im Innen- oder Außenbereich. Es ist immer wieder erstaunlich, was man für eine Atmosphäre mit unterschiedlichen Lichtwirkungen erzielen kann. Dabei sind die Anforderungen unserer Kunden maßgeblich. Ein offenes Gebäude, wie bei diesem Projekt, muss in Zonen unterteilt werden, die auch durch die Beleuchtung markiert sind. Dabei sollte das Licht möglichst unabhängig und variabel steuerbar sein und sich an den Tageszeiten und Aktivitäten der Bewohner ausrichten lassen. Darüber hinaus haben bestimmte Räume verschiedene Funktionen. Die Küche ist zum Beispiel ein Multifunktionsraum, in dem man sich sehr lange aufhält. Die Beleuchtung muss hier Funktionalität gewährleisten, aber genauso Atmosphäre erzeugen.

Brumberg: Letzte Frage: Wie sieht der Projektablauf bei Ihnen aus, von der Planung bis zur Fertigstellung?

Anja Engelshove: Für uns ist es zu Beginn eines Projektes immer wichtig, dass wir die Bauherren kennenlernen. Dabei geht es in den Gesprächen nicht ausschließlich um das Bauvorhaben. Damit wir die Anforderungen unserer Kunden ihren Wünschen entsprechend umsetzen können, müssen wir auch wissen, wie sie denken und fühlen, welche Emotionen sie mit dem Bauvorhaben verbinden und was sie sich im Projektverlauf wünschen. Zudem müssen wir die Beschaffenheit des Grundstücks kennenlernen, um herauszuarbeiten, was alles möglich ist. Wenn wir alle Parameter kennen, geht es in die Planungsphase. In enger Abstimmung mit den Kunden entwickeln wir unsere Entwürfe, die wir anschließend in der Phase der Vorbereitung vertiefen und detailliert visualisieren. Dazu gehören auch die Bauantragsplanung sowie die Beauftragung und Koordination der verschiedenen Gewerke, die Auswahl der Materialien und eine genaue Kalkulation. Wenn alles passt, geht es ans Bauen. Dabei übernehmen wir die Bauleitung, sodass sich die Bauherren entspannt zurücklehnen und sich auf ihr neues Zuhause freuen können.

Brumberg: Vielen Dank für das Gespräch. ■

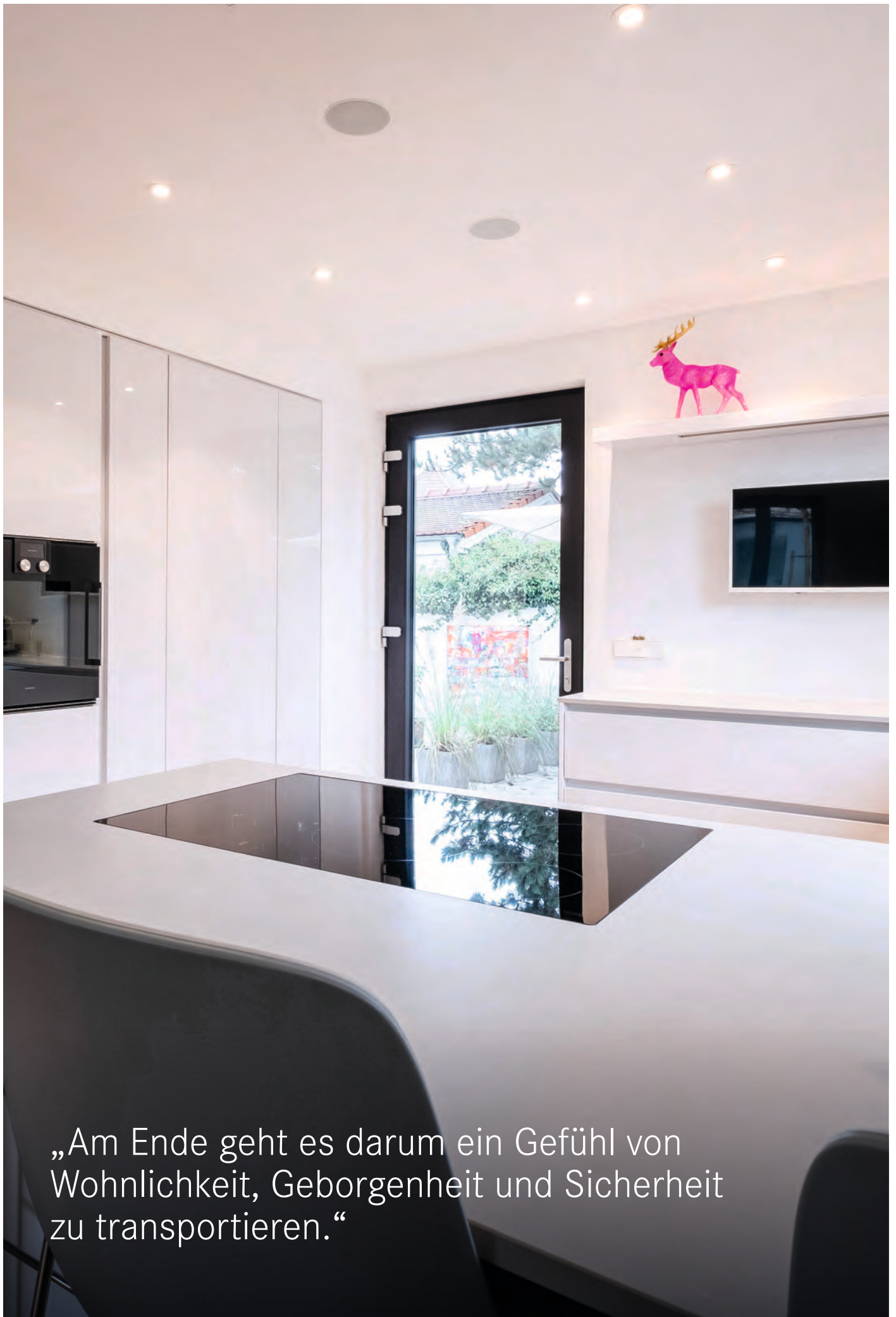

„Am Ende geht es darum ein Gefühl von Wohnlichkeit, Geborgenheit und Sicherheit zu transportieren.“



07

Industrielleuchten.

Zuverlässige Beleuchtung für
mehr Sicherheit.



HUMID ONE PRO.

LED-Feuchtraumleuchte, DALI.

Gemacht für einen langlebigen Einsatz.
Solide, smart und sicher.

LED-LICHT
FÖRDERUNG

BEG



Schnelle Installation.
Robustes, schlagfestes Gehäuse
aus **recyceltem Polycarbonat**.
Multilumen durch DIP-Schalter.
Varianten inkl. **Notlichtfunktion**.

JETZT NEU
DALI dimmbar



Weitere technische Daten zu den HUMID ONE
LED-Feuchtraumleuchten finden Sie auf
unserer Website.

Produktvorteile:

- 5 Jahre Brumberg Garantie
(Anmeldung über die Brumberg Webseite im Bereich Services).
- BEG LED-Lichtförderung.
- D-Kennzeichen.
- Lange Lebensdauer: L80B50 > 50.000 h bei +25 °C.
- Hohe Effizienz.
- Planungssicherheit durch beiliegendes Zubehör.
- Schnelle Installation via serienmäßiger Durchgangsverdrahtung.

IP65

IP65: Leuchte verfügt über einen vollständigen Berührungsschutz.
Staub kann nicht eindringen und es ist gegen Strahlwasser aus
beliebiger Richtung geschützt.



Neue Technik,
besserer Preis!

HUMID ONE PRO LED-Feuchtraum- Wannenleuchte, DALI dimmbar

NEU

Leuchtmittel: LED, Farbwiedergabe: CRI > 80, Material: Polycarbonat / Edelstahl, Lieferumfang: Lieferung: inkl. Konverter zum Anschluss an 230 V-Netzspannung, Durchgangsverdrahtung serienmäßig, DALI-2 dimmbar.

Lieferung inkl. Montagezubehör-Set bestehend aus:

- 4 x Sicherungsschrauben für Cliphalter
- 2 x Sicherungsschrauben und Muttern für Universal-Montagehalter
- 4 x Montageschrauben und Dübel
- 2 x Universal Montagehalter für Wand-, Decken- oder Pendelmontage (benötigte Laschen zum Einhängen in den Montagehalter im Lieferumfang)
- 1 x IP65-Kabelverschraubung PG13,5 (Kabeldurchmesser Ø 6 - 12 mm)

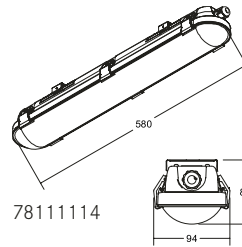

78111114

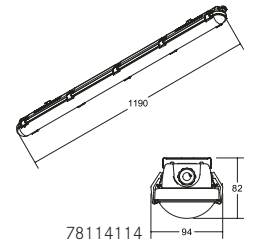

78114114

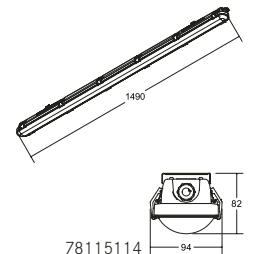

78115114

Artikel-Nr.		Lichtstrom	Leistung	Farbtemperatur	Ansteuerung	Länge	Breite	Preis €
78111114	NEU	2.500 lm	20 W	4.000 K	DALI-2	580 mm	94 mm	79,90
78114114	NEU	4.900 lm	38 W	4.000 K	DALI-2	1.190 mm	94 mm	89,90
78115114	NEU	7.100 lm	55 W	4.000 K	DALI-2	1.490 mm	94 mm	99,90



Diese Artikel unterliegen der Rabattgruppe 2.



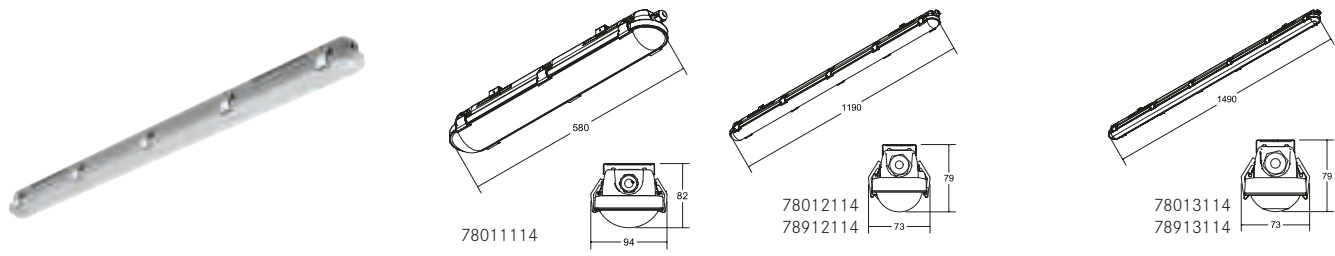

HUMID ONE LED-Feuchtraum-Wannenleuchte, schaltbar

Leuchtmittel: LED, Farbwiedergabe: CRI > 80, Abstrahlwinkel: 120°,
 Material: Polycarbonat / Edelstahl, Lieferung: inkl. Konverter zum
 Anschluss an 230 V-Netzspannung, schaltbar

Multilumen-Funktion: Leuchte kann durch integrierten Dipschalter von 350 mA
 auf bis zu 200 mA runtergeschaltet werden.

Lebensdauer: L80/B50, 50.000 Std. (ta: +25 °C)

Lieferung inkl. Montagezubehör-Set bestehend aus:

- 4 x Sicherungsschrauben für Cliphalter,
- 2 x Sicherungsschrauben und Muttern für Universal Montagehalter,
- 4 x (78012/78013 = 2 x) Montageschrauben und Dübel,
- 2 x Universal Montagehalter für Wand-, Decken- oder Pendelmontage
 (benötigte Laschen zum Einhängen in den Montagehalter im Lieferumfang).
- 1 x IP65-Kabelverschraubung PG13,5 (Kabeldurchmesser Ø 6 - 12 mm)



Artikel-Nr.	Lichtstrom	Leistung	Farbtemperatur	Ansteuerung	Länge	Breite	Preis €
78011114	2.300 lm	18 W	4.000 K	schaltbar	580 mm	94 mm	39,90
78012114	2.300 lm	18 W	4.000 K	schaltbar	1.190 mm	73 mm	49,90
78013114	3.600 lm	28 W	4.000 K	schaltbar	1.490 mm	73 mm	59,90
78014114	4.500 lm	35 W	4.000 K	schaltbar	1.190 mm	94 mm	59,90
78015114	6.900 lm	51 W	4.000 K	schaltbar	1.490 mm	94 mm	69,90

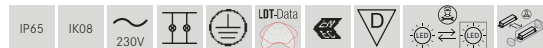

Diese Artikel unterliegen der Rabattgruppe 2.

Multilumen-Einstellungen:

Artikelnummer	Power bei 200 mA		Power bei 250 mA		Power bei 300 mA		Power bei 350 mA	
78011114	10 W	1.250 lm	13 W	1.625 lm	15 W	1.875 lm	18 W	2.300 lm
78012114	10 W	1.250 lm	13 W	1.625 lm	15 W	1.875 lm	18 W	2.300 lm
78013114	17 W	2.125 lm	20 W	2.500 lm	24 W	3.000 lm	28 W	3.600 lm
78014114	21 W	2.625 lm	25 W	3.125 lm	30 W	3.750 lm	35 W	4.500 lm
78015114	29 W	3.625 lm	36 W	4.500 lm	44 W	5.500 lm	51 W	6.900 lm

LED-LICHT
FÖRDERUNG

BEG

IP65

IP65: Leuchte verfügt über einen vollständigen Berührungsschutz. Staub kann nicht eindringen und es ist gegen Strahlwasser aus beliebiger Richtung geschützt.

HUMID ONE RESCUE LED-Feuchtraum-Wannenleuchte mit 3 h Notlichtakku

NEU

Artikel-Nr.	Lichtstrom	Leistung	Farbtemperatur	Ansteuerung	Länge	Breite	Preis €
78912114	2.300 lm	18 W	4.000 K	schaltbar	1.190 mm	73 mm	279,90
78913114	3.600 lm	28 W	4.000 K	schaltbar	1.490 mm	73 mm	299,90



Diese Artikel unterliegen der Rabattgruppe 2.



Zubehör HUMID ONE Feuchtraum-Wannenleuchte

Artikel-Nr.	Beschreibung	Preis €
81011060	Durchgangsverdrahtung zu 78011..., 580 mm, Set bestehend aus: Leitung 3 x 1,5 mm ² (starr), Terminalblock einseitig inkl. Schrauben	4,20
81011120	Durchgangsverdrahtung zu 78012... / 78014..., 1.190 mm, Set bestehend aus: Leitung 3 x 1,5 mm ² (starr), Terminalblock einseitig inkl. Schrauben	5,90
81011150	Durchgangsverdrahtung zu 78013... / 78015..., 1.490 mm, Set bestehend aus: Leitung 3 x 1,5 mm ² (starr), Terminalblock einseitig inkl. Schrauben	7,60
81078030	HUMID ONE Umrüstsatz 3h Notlicht zu 78012 / 78013	229,90

Diese Artikel unterliegen der Rabattgruppe 2.



MATRIX LED-Fluter.

Flexibler Einsatz im Außenbereich.

Jetzt in
2 neuen
Größen

Mehr als 140 lm/W.



Produktvorteile:

- 5 Jahre Brumberg Garantie
(Anmeldung über die Brumberg Webseite im Bereich Services).
- Mehr als 140 lm/W.
- Staub- und wasserdicht mit IP66.
- Interne Kühlstifte für optimale Wärmeableitung und lange Produktlebensdauer.
- Extrem temperaturresistent zwischen -25°C und $+50^{\circ}\text{C}$.
- Wand- und Mastmontage möglich (über Zubehör).
- Leistungsstark mit 20 W, 50 W, 100 W, 225 W oder 275 W.
- Korrosionsbeständiges Gehäuse aus Aluminiumdruckguss mit einem gehäuseseitig verbauten Druckausgleichsventil.

IP66 IK08

IP66 bezeichnet die höchste Schutzklasse gegenüber Fremdkörpern kombiniert mit einem Schutz gegen starkes Strahlwasser.

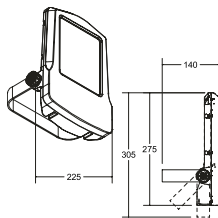

Micro
Artikel-Nr. 60801... / 60802...

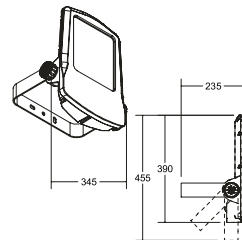

Mini
Artikel-Nr. 60803... / 60804...

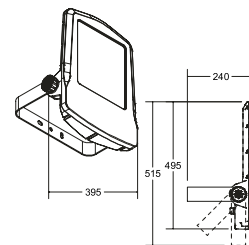

Midi
Artikel-Nr. 60805... / 60806...

MATRIX LED-Fluter, IP66, schaltbar

NEU

Leuchtmittel: LED, Farbwiedergabe: CRI > 80, Abstrahlwinkel: 100°,
Material: Aluminium / Glas, Lieferung: inkl. Konverter zum Anschluss an 230 V-Netzspannung, schaltbar, Leistungslänge: 800 mm, inkl. Kabelverbinder und mit einem gehäuse-seitig verbauten Druckausgleichsventil an der Oberseite.

Lebensdauer:
L80/B10, 50.000 Std. (ta: +25 °C)

Symmetrische Lichtverteilung

Artikel-Nr.	Farbe	Lichtstrom	Leistung	Farbtemperatur	Systemeffizienz	Gewicht	Preis €
60801643	titan matt	2.810 lm	20 W	3.000 K	140 lm / W	2,6 kg	329,90
60801644	titan matt	2.890 lm	20 W	4.000 K	144 lm / W	2,6 kg	329,90
60803643	titan matt	7.020 lm	50 W	3.000 K	140 lm / W	7,0 kg	549,90
60803644	titan matt	7.240 lm	50 W	4.000 K	145 lm / W	7,0 kg	549,90
60805643	titan matt	14.050 lm	100 W	3.000 K	140 lm / W	9,1 kg	692,90
60805644	titan matt	14.480 lm	100 W	4.000 K	145 lm / W	9,1 kg	692,90
60807643	NEU titan matt	28.900 lm	225 W	3.000 K	128 lm / W	19,0 kg	1.399,90
60807644	NEU titan matt	30.900 lm	225 W	4.000 K	137 lm / W	19,0 kg	1.399,90
60809643	NEU titan matt	34.100 lm	275 W	3.000 K	124 lm / W	19,0 kg	1.449,90
60809644	NEU titan matt	36.500 lm	275 W	4.000 K	132 lm / W	19,0 kg	1.449,90

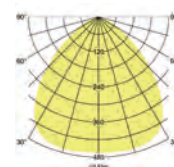

Asymmetrische Lichtverteilung

Artikel-Nr.	Farbe	Lichtstrom	Leistung	Farbtemperatur	Systemeffizienz	Gewicht	Preis €
60802643	titan matt	2.500 lm	20 W	3.000 K	125 lm / W	2,6 kg	329,90
60802644	titan matt	2.710 lm	20 W	4.000 K	136 lm / W	2,6 kg	329,90
60804643	titan matt	8.036 lm	50 W	3.000 K	160 lm / W	7,0 kg	549,90
60804644	titan matt	8.466 lm	50 W	4.000 K	169 lm / W	7,0 kg	549,90
60806643	titan matt	13.380 lm	100 W	3.000 K	133 lm / W	9,1 kg	692,90
60806644	titan matt	14.100 lm	100 W	4.000 K	141 lm / W	9,1 kg	692,90
60808643	NEU titan matt	29.300 lm	225 W	3.000 K	130 lm / W	19,0 kg	1.399,90
60808644	NEU titan matt	30.300 lm	225 W	4.000 K	135 lm / W	19,0 kg	1.399,90
60810643	NEU titan matt	34.600 lm	275 W	3.000 K	126 lm / W	19,0 kg	1.449,90
60810644	NEU titan matt	37.000 lm	275 W	4.000 K	135 lm / W	19,0 kg	1.449,90

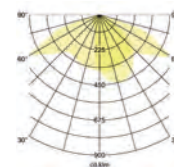

Diese Artikel unterliegen der Rabattgruppe 2.

Abstrahlwinkel: 30 x 110°

Zubehör MATRIX LED-Fluter

Artikel-Nr.	Beschreibung	Preis €
81100640	Verlängerungsadapter zu 20 W LED-Flutern (Micro)	120,90
81101640	Verlängerungsadapter zu 50 W LED-Flutern (Mini)	120,90
81102640	Verlängerungsadapter zu 100 W LED-Flutern (Midi)	120,90
81120640	NEU Masthalterung zu 20 W LED-Flutern (Micro)	36,90
81121640	NEU Masthalterung zu 50 W LED-Flutern (Mini)	36,90
81122640	NEU Masthalterung zu 100 W LED-Flutern (Midi)	36,90

Diese Artikel unterliegen der Rabattgruppe 2.



SOL Highbay. LED-Hallentiefstrahler, Multilumen

Sichere, effektive Beleuchtung
für Industrieanlagen.

LED-LICHT
FÖRDERUNG

BEG

JETZT NEU
Multilumen



Produktvorteile:

- 5 Jahre Brumberg Garantie.
(Anmeldung über die Brumberg Webseite im Bereich Services).
- BEG LED-Lichtförderung.
- D-Kennzeichnung für feuergefährdete Betriebsstätten.
- Lange Lebensdauer: L80B50 > 50.000 h bei + 25 °C.
- Hohe Lichtausbeute: 160 lm per Watt.
- Standardmäßig dimmbar: DALI-2.
- Umfangreiches Zubehör.
- Schutzart: IP65.
- Wartungsarme Beleuchtungsrealisierung.
- Umgebungstemperaturbereich: -25 °C bis +45 °C.

IP65

IP65: Leuchte verfügt über einen vollständigen Berührungsschutz. Staub kann nicht eindringen und sie ist gegen Strahlwasser aus beliebiger Richtung geschützt.

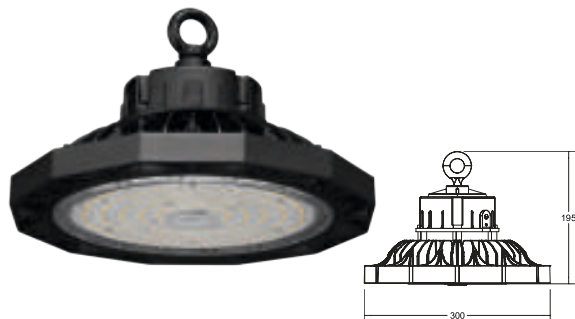

SOL LED-Hallentiefstrahler, DALI dimmbar mit Multilumen NEU

Highbay-LED-Hallentiefstrahler inkl. Netzgerät für 230 V-Netzspannung, DALI-2 dimmbar

Leuchtmittel: LED, Farbwiedergabe: CRI > 80, Leistung: max. 160 W, Abstrahlwinkel: 120°, Material: Aluminium / Polycarbonat, Lieferumfang: inkl. schraubbarer Befestigungsöse, Schrumpfdkappen auf der DALI-Leitung und Anschlussleitung 1.500 mm

Artikel-Nr.	Farbe	Lichtstrom	Farbtemperatur	Breite	Höhe	Systemeffizienz	Preis €
78313084	NEU schwarz	26.100 lm	4.000 K	300 mm	195 mm	163 lm / W	369,90

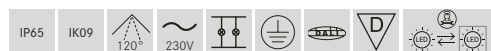

Diese Artikel unterliegen der Rabattgruppe 2.



Multilumen-Einstellungen:

Bestromung	Leistung	Lichtstrom	1	2	3
340 mA	85 W	14.300 lm	Aus	Aus	Aus
420 mA	110 W	17.900 lm	Aus	Aus	An
500 mA	130 W	21.200 lm	Aus	An	Aus
620 mA	160 W	26.100 lm	An	Aus	Aus

SOL Highbay. LED-Hallentiefstrahler, DALI-2 dimmbar.

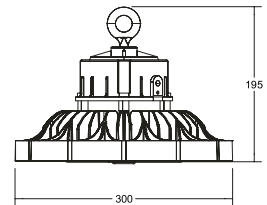
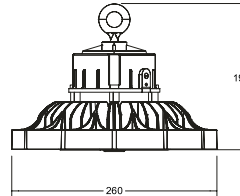
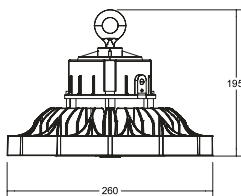
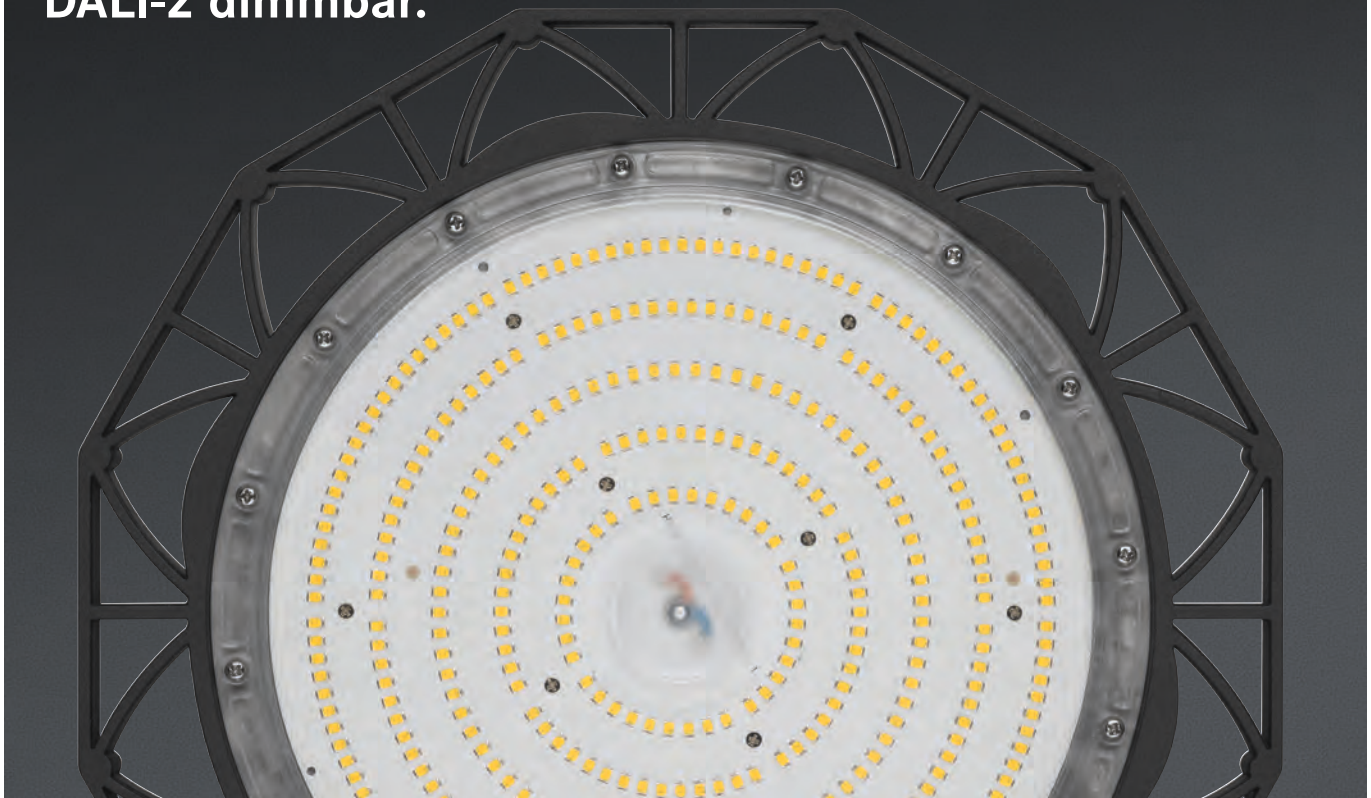

SOL LED-Hallentiefstrahler, DALI-2 dimmbar

Highbay-LED-Hallentiefstrahler inkl. Netzgerät für 230 V-Netzspannung, DALI-2 dimmbar

Leuchtmittel: LED, Farbwiedergabe: CRI > 80, Abstrahlwinkel: 120°, Material: Aluminium / Polycarbonat, Lieferung: inkl. schraubbarer Befestigungsöse und Anschlussleitung 1.500 mm

Lebensdauer:

L80/B50, 50.000 Std. (ta: +25 °C)

120° (normal)

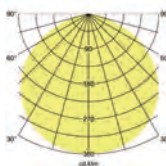

90° Optik

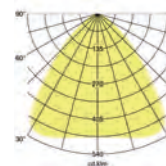

60° Optik

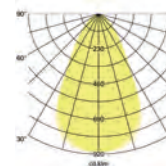

Artikel-Nr.	Farbe	Lichtstrom	Farbtemperatur	Leistung	Breite	Höhe	Systemeffizienz	Preis €
78310084	schwarz	12.100 lm	4.000 K	80 W	260 mm	195 mm	151 lm / W	274,90
78311084	schwarz	18.000 lm	4.000 K	120 W	260 mm	195 mm	150 lm / W	307,90
78312084	schwarz	24.800 lm	4.000 K	160 W	300 mm	195 mm	155 lm / W	351,90

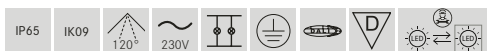

Diese Artikel unterliegen der Rabattgruppe 2.



Zubehör SOL Hallentiefstrahler

Artikel-Nr.	Beschreibung	Preis €
81060000	Wechseloptik SOL 60° zu 78310 / 78311	13,10
81090000	Wechseloptik SOL 90° zu 78310 / 78311	13,10
81062000	Wechseloptik SOL 60° zu 78312 / 78313	13,10
81092000	Wechseloptik SOL 90° zu 78312 / 78313	13,10
81045250	Alu-Leuchtschirm SOL zu 78310 / 78311	32,90
81046250	Alu-Leuchtschirm SOL zu 78312 / 78313	38,40
81048000	PC-Leuchtschirm SOL zu 78312 / 78313	79,10
81049080	Decken- / Wandhalter SOL	32,90
81051000	Kettenabhängung SOL, 1.000 mm	10,90
81052000	Kettenabhängung SOL, 2.000 mm	21,80
81053000	Kettenabhängung SOL, 3.000 mm	32,70
81055000	Kettenabhängung SOL, 5.000 mm	54,50
81057000	Kabelverbinder SOL, 3-polig, IP68, schwarz	13,10
81058000*	Y-Kabelverbinder SOL, 5-polig, IP68, schwarz	14,20
81050000	Reduzierstück SOL, NPT 3/4" auf M10	20,80

Diese Artikel unterliegen der Rabattgruppe 2.



Wechseloptik



Alu-Leuchtschirm



PC-Leuchtschirm



Decken- / Wandhalter



Kettenabhängung



Kabelverbinder



Reduzierstück



Y-Kabelverbinder

- * Funktion Y-Verbinder:
 1. Vereinfachte Durchgangsverdrahtung
 2. DALI-Verbindung möglich

Übersicht Entblendungswerte

UGR - Wert	Bei Artikel - Kombination	Lichtstrom	Lichtstrom / W
< 19	78310084 (80 W) + 81060000 (60° Wechseloptik) + 81045250 (Alu-Schirm)	11.400 lm	142 lm / W
	78311084 (120 W) + 81060000 (60° Wechseloptik) + 81045250 (Alu-Schirm)	17.000 lm	141 lm / W
	78312084 (160 W) + 81062000 (60° Wechseloptik) + 81046250 (Alu-Schirm)	23.600 lm	147 lm / W
< 22	78310084 (80 W) + 81090000 (90° Wechseloptik) + 81045250 (Alu-Schirm)	11.400 lm	142 lm / W
	78311084 (120 W) + 81045250 (Alu-Schirm)	15.400 lm	128 lm / W
	78312084 (160 W) + 81062000 (60° Wechseloptik) + 81048000 (PC-Schirm)	21.600 lm	135 lm / W
< 25	78310084 (80 W) + 81045250 (Alu-Schirm)	10.400 lm	130 lm / W
	78311084 (120 W) + 81090000 (90° Wechseloptik) + 81045250 (Alu-Schirm)	17.100 lm	142 lm / W
	78312084 (160 W) + 81092000 (90° Wechseloptik) + 81046250 (Alu-Schirm)	22.900 lm	143 lm / W
	78312084 (160 W) + 81046250 (Alu-Schirm)	22.500 lm	140 lm / W
	78312084 (160 W) + 81092000 (90° Wechseloptik) + 81048000 (PC-Schirm)	23.500 lm	146 lm / W
< 28	78312084 (160 W) + 81048000 (PC-Schirm)	22.900 lm	143 lm / W
	78310084 (80 W) + 81060000 (60° Wechseloptik)	12.100 lm	151 lm / W
	78310084 (80 W) + 81090000 (90° Wechseloptik)	12.100 lm	151 lm / W
	78312084 (160 W) + 81062000 (60° Wechseloptik)	24.400 lm	152 lm / W

RESCUE Rettungszeichenleuchten.

Im Notfall den Weg finden.



Zur Produktauswahl.



Produktvorteile:

- Made in Germany.
- 5 Jahre Brumberg Garantie.
(Anmeldung über die Brumberg Webseite im Bereich Services).
- Hohe Stand- und Lagerzeiten durch LiFePO₄ (Lithium-Eisenphosphat) -Akkus. (*bis zu einem halben Jahr, danach neu laden)
- Eine Leuchte für alle Betriebsstunden.
- 8 Std. für Beherbergungsstätten.
- 3 Std. für alle anderen Bereiche.
- Selbstklebendes Piktogramm-Set, schneller Austausch.
- Ausleuchtung des Rettungszeichens > 200 cd/m².
- Technische Ausführung entsprechend EN 60598.2.22.
- Alle mit AUTOTEST – Funktion von außen mit sichtbarer Test-LED, der selbstständig durch die Leuchte alle 30 Tage durchgeführt wird.
- Rescue ONE: aus Kunststoff, langlebig und robust
Rescue TWO: aus Aluminium, ästhetisch und funktional

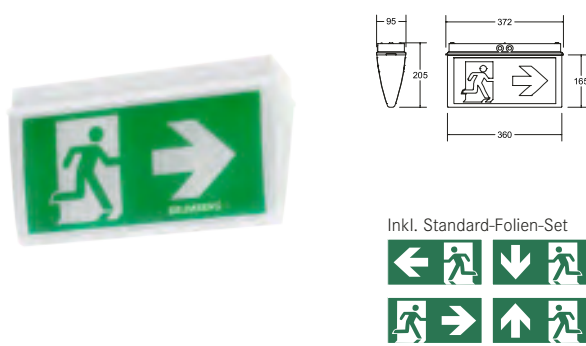

RESCUE ONE LED-Rettungszeichenleuchte, Decken- oder Wandanbau

Erkennungsweite (EKW): 32 m, Nennbetriebsdauer 3 h, Nennbetriebsdauer umstellbar auf 8 h, dann beträgt der Notbeleuchtungsfaktor (BLF) noch 40 %, Decken- oder Wandmontage, inkl. LiFe-PO4 Einzelbatterie und Piktogramm-Set

Leuchtmittel: LED, Lampenleistung: 2,4 W, Systemleistung: 4,6 W, Material: Polycarbonat, Akkutyp: LiFe-PO4, Überwachungseinrichtung: automatischer Selbsttest

Weitere Piktogramm-Folien auf Anfrage lieferbar.

Artikel-Nr.	Lichtfarbe	Erkennungsweite (EKW)	Nennbetriebsdauer bei BLF 100 %	Nennbetriebsdauer bei BLF 40 %	Preis €
79030004	4.000 K	32 m	3 h	8 h	174,90



Dieser Artikel unterliegt der Rabattgruppe 2.

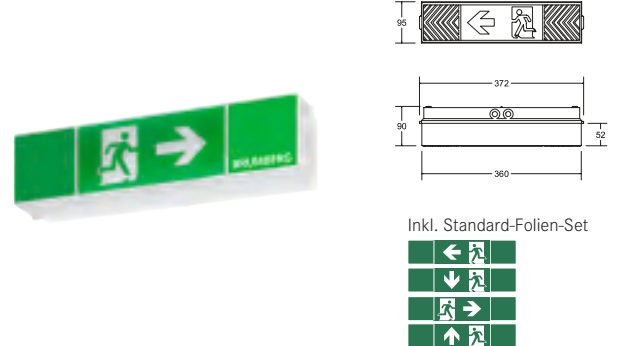

RESCUE ONE LED-Rettungszeichenleuchte, Wandanbau

Erkennungsweite (EKW): 18 m, Nennbetriebsdauer 3 h, Nennbetriebsdauer umstellbar auf 8 h, dann beträgt der Notbeleuchtungsfaktor (BLF) noch 40 %, Wandmontage, inkl. LiFe-PO4 Einzelbatterie und Piktogramm-Set

Leuchtmittel: LED, Lampenleistung: 2,4 W, Systemleistung: 4,6 W, Material: Polycarbonat, Akkutyp: LiFe-PO4, Überwachungseinrichtung: automatischer Selbsttest

Weitere Piktogramm-Folien auf Anfrage lieferbar.

Artikel-Nr.	Lichtfarbe	Erkennungsweite (EKW)	Nennbetriebsdauer bei BLF 100 %	Nennbetriebsdauer bei BLF 40 %	Preis €
79130004	4.000 K	18 m	3 h	8 h	152,90



Dieser Artikel unterliegt der Rabattgruppe 2.

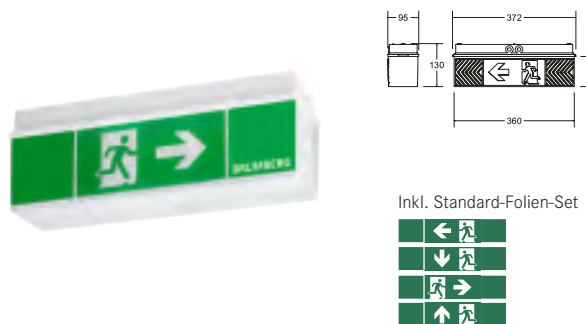

RESCUE ONE LED-Rettungszeichenleuchte, Decken- oder Wandanbau

Erkennungsweite (EKW): 18 m, Nennbetriebsdauer 3 h, Nennbetriebsdauer umstellbar auf 8 h, dann beträgt der Notbeleuchtungsfaktor (BLF) noch 40 %, Decken- oder Wandmontage, inkl. LiFe-PO4 Einzelbatterie und Piktogramm-Set

Leuchtmittel: LED, Lampenleistung: 2,4 W, Systemleistung: 4,6 W, Material: Polycarbonat, Akkutyp: LiFe-PO4, Überwachungseinrichtung: automatischer Selbsttest

Weitere Piktogramm-Folien auf Anfrage lieferbar.

Artikel-Nr.	Lichtfarbe	Erkennungsweite (EKW)	Nennbetriebsdauer bei BLF 100 %	Nennbetriebsdauer bei BLF 40 %	Preis €
79031004	4.000 K	18 m	3 h	8 h	163,90



Dieser Artikel unterliegt der Rabattgruppe 2.

Optionales Zubehör:

Pendel-Set für 7903...
 81172050 Pendel-Set 500 mm, Preis: 63,80 €
 81172100 Pendel-Set 1.000 mm, Preis: 71,80 €

Deckeneinbau-Set für 7903...
 81173000 Deckeneinbau-Set
 Preis: 95,70 €

Diese Artikel unterliegen der Rabattgruppe 2.

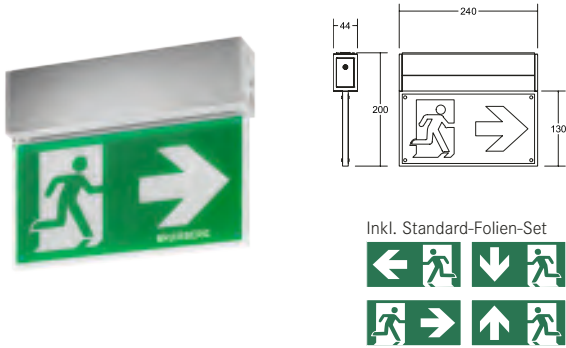

RESCUE TWO LED-Rettungszeichenleuchte, Decken- oder Wandanbau

Erkennungsweite (EKW): 25 m, Nennbetriebsdauer 3 h, Nennbetriebsdauer umstellbar auf 8 h, dann beträgt der Notbeleuchtungsfaktor (BLF) noch 40 %, Decken-oder Wandmontage, inkl. LiFe-PO4 Einzelbatterie und Piktogramm-Set

Leuchtmittel: LED, Lampenleistung: 2,4 W, Systemleistung: 4,6 W, Material: Aluminium / Polycarbonat, Akkutyp: LiFePO4, Überwachungseinrichtung: automatischer Selbsttest

Weitere Piktogramm-Folien auf Anfrage lieferbar.

Artikel-Nr.	Lichtfarbe	Erkennungsweite (EKW)	Nennbetriebsdauer bei BLF 100 %	Nennbetriebsdauer bei BLF 40 %	Preis €
79230264	4.000 K	25 m	3 h	8 h	251,90



Dieser Artikel unterliegt der Rabattgruppe 2.

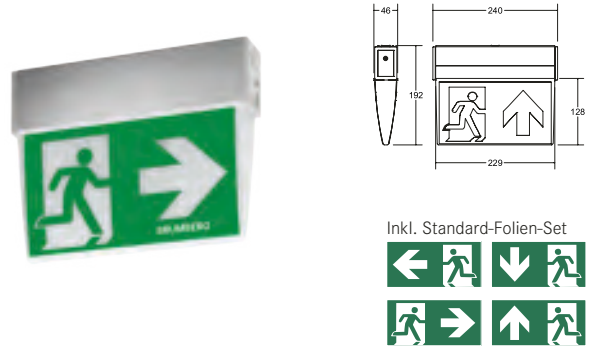

RESCUE TWO LED-Rettungszeichenleuchte, Decken- oder Wandanbau

Erkennungsweite (EKW): 25 m, Nennbetriebsdauer 3 h, Nennbetriebsdauer umstellbar auf 8 h, dann beträgt der Notbeleuchtungsfaktor (BLF) noch 40 %, Decken-oder Wandmontage, inkl. LiFe-PO4 Einzelbatterie und Piktogramm-Set

Leuchtmittel: LED, Lampenleistung: 2,4 W, Systemleistung: 4,6 W, Material: Aluminium / Polycarbonat, Akkutyp: LiFePO4, Überwachungseinrichtung: automatischer Selbsttest

Weitere Piktogramm-Folien auf Anfrage lieferbar.

Artikel-Nr.	Lichtfarbe	Erkennungsweite (EKW)	Nennbetriebsdauer bei BLF 100 %	Nennbetriebsdauer bei BLF 40 %	Preis €
79231264	4.000 K	25 m	3 h	8 h	207,90



Dieser Artikel unterliegt der Rabattgruppe 2.

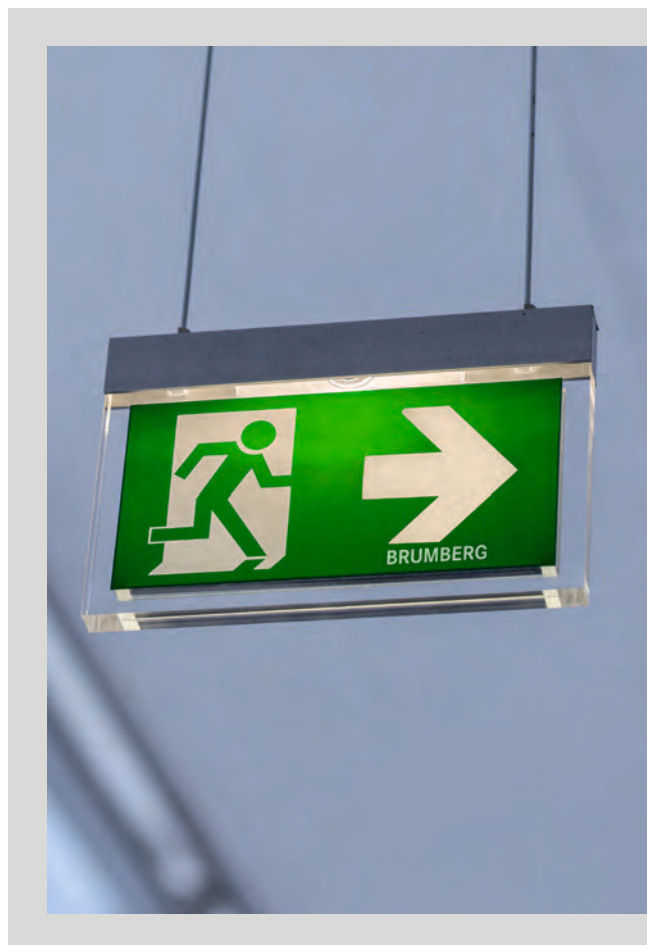

Optionales Zubehör:

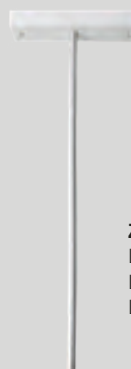

Zentralpendel für 79230... und 79231...

Länge 300 mm, Artikel-Nr. 81170030, Preis: 43,90 €
 Länge 500 mm Artikel-Nr. 81170050, Preis: 47,90 €
 Länge 1.000 mm Artikel-Nr. 81170100, Preis: 51,90 €



Deckeneinbau-Set für 79230...

Artikel-Nr. 81171001, Preis: 76,20 €



Deckeneinbau-Set für 79231...

Artikel-Nr. 81171000, Preis: 71,80 €

Diese Artikel unterliegen der Rabattgruppe 2.

LED-Rettungszeichenleuchten.

Testfunktionen.

Autotest

- Funktionstest: 30 Tage nach zuschalten der Versorgungsspannung, Testdauer: 5min
- Kapazitätstest: Der 12. Funktionstest wird als Betriebsdauertest ausgeführt, Testdauer: 3/8h

Manueller Test

- „Test“ Taster ca. 2 Sekunden drücken
- Nach 5 Minuten automatisch beendet
- Vorzeitiges Abbrechen eines manuellen Tests: Taster für 3 Sekunden drücken, bis die Statusanzeige-LED grün leuchtet oder blinkt

Leuchten mit Test-Verzögerung

- Nicht alle Rettungszeichen- oder Sicherheitsleuchten in einem Raum können gleichzeitig den Funktionstest durchführen
- Die Hälfte der Leuchten ist werksseitig mit der erforderlichen Testverzögerung ausgerüstet (Aufkleber „Test delay“ auf Reflektor)
- Prüftaster mindestens 6 Sekunden gedrückt halten, bis die Status-LED anfängt abwechselnd rot/grün zu blinken
- LED leuchtet „grün“ = Test-Verzögerung ist inaktiv
- LED leuchtet „rot“ = Test-Verzögerung ist aktiv
- Erneuten kurzen Tastendruck: Statusänderung
- Einstellung abspeichern, den Prüftaster während des ausgewählten Status länger als 3 Sekunden gedrückt halten.
- Status-LED blinkt, Prüftaster loslassen. Konfiguration ist gespeichert

Funktionsanzeige LED

- | | |
|-------------------------------|---------------------------|
| - Grün (Dauer) | Netz vorhanden, Ladung OK |
| - Aus | Netz fehlt, Notbetrieb |
| - Rot blinkend (2sec-Takt) | Leuchtmittelfehler |
| - Rot blinkend (1sec-Takt) | Akkukapazitätsfehler |
| - Rot (Dauer) | Ladefehler, Akkufehler |
| - Orange blinkend (1sec-Takt) | Funktionstest läuft |
| - Orange blinkend (2sec-Takt) | Brenndauertest läuft |



LAVILO. LED-Wallwasher.

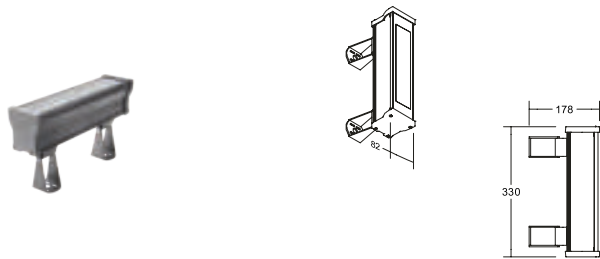

LAVILO | MICRO LED-Wallwasher, IP66, DALI NEU

Leuchtmittel: LED, Farbwiedergabe: CRI > 80, Leistung: 11 W,
Material: Aluminium / Glas, Lieferumfang: inkl. Konverter zum
Anschluss an 230 V-Netzspannung, DALI-2 dimmbar.

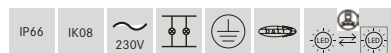

Artikel-Nr.	Farbe	Lichtstrom	Farbtemperatur	Abstrahlwinkel	Preis €
60831647	NEU titan matt	1.290 lm	2.700 K	10° x 40°	349,90
60831643	NEU titan matt	1.320 lm	3.000 K	10° x 40°	349,90
60831645	NEU titan matt	1.350 lm	3.500 K	10° x 40°	349,90
60831644	NEU titan matt	1.370 lm	4.000 K	10° x 40°	349,90
60831646	NEU titan matt	1.400 lm	6.000 K	10° x 40°	349,90
60831642	NEU titan matt	1.290 lm	RGBW	10° x 40°	399,90
<hr/>					
60832647	NEU titan matt	1.360 lm	2.700 K	20°	349,90
60832643	NEU titan matt	1.390 lm	3.000 K	20°	349,90
60832645	NEU titan matt	1.410 lm	3.500 K	20°	349,90
60832644	NEU titan matt	1.440 lm	4.000 K	20°	349,90
60832646	NEU titan matt	1.470 lm	6.000 K	20°	349,90
60832642	NEU titan matt	1.360 lm	RGBW	20°	399,90
<hr/>					
60833647	NEU titan matt	1.340 lm	2.700 K	30°	349,90
60833643	NEU titan matt	1.370 lm	3.000 K	30°	349,90
60833645	NEU titan matt	1.400 lm	3.500 K	30°	349,90
60833644	NEU titan matt	1.430 lm	4.000 K	30°	349,90
60833646	NEU titan matt	1.450 lm	6.000 K	30°	349,90
60833642	NEU titan matt	1.340 lm	RGBW	30°	399,90
<hr/>					
60835647	NEU titan matt	1.320 lm	2.700 K	50°	349,90
60835643	NEU titan matt	1.350 lm	3.000 K	50°	349,90
60835645	NEU titan matt	1.380 lm	3.500 K	50°	349,90
60835644	NEU titan matt	1.410 lm	4.000 K	50°	349,90
60835646	NEU titan matt	1.430 lm	6.000 K	50°	349,90
60835642	NEU titan matt	1.320 lm	RGBW	50°	399,90

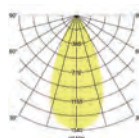
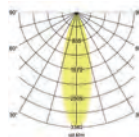
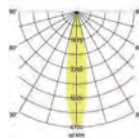
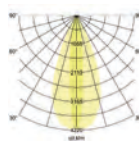

Diese Artikel unterliegen der Rabattgruppe 2.

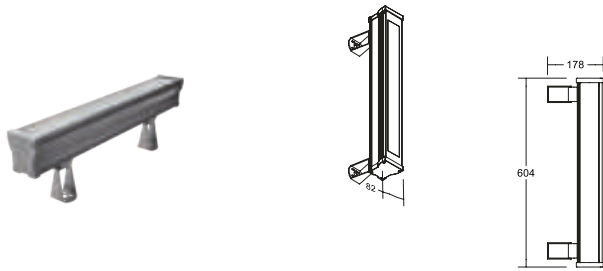

LAVILO I MINI LED-Wallwasher, IP66, DALI

NEU

Leuchtmittel: LED, Farbwiedergabe: CRI > 80, Leistung: 22 W,
Material: Aluminium / Glas, Lieferumfang: inkl. Konverter zum
Anschluss an 230 V-Netzspannung, DALI-2.

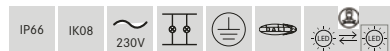

Artikel-Nr.	Farbe	Lichtstrom	Farbtemperatur	Abstrahlwinkel	Preis €
60841647	NEU titan matt	2.590 lm	2.700 K	10° x 40°	449,90
60841643	NEU titan matt	2.640 lm	3.000 K	10° x 40°	449,90
60841645	NEU titan matt	2.700 lm	3.500 K	10° x 40°	449,90
60841644	NEU titan matt	2.750 lm	4.000 K	10° x 40°	449,90
60841646	NEU titan matt	2.800 lm	6.000 K	10° x 40°	449,90
60841642	NEU titan matt	2.590 lm	RGBW	10° x 40°	499,90
<hr/>					
60842647	NEU titan matt	2.720 lm	2.700 K	20°	449,90
60842643	NEU titan matt	2.780 lm	3.000 K	20°	449,90
60842645	NEU titan matt	2.830 lm	3.500 K	20°	449,90
60842644	NEU titan matt	2.890 lm	4.000 K	20°	449,90
60842646	NEU titan matt	2.940 lm	6.000 K	20°	449,90
60842642	NEU titan matt	2.720 lm	RGBW	20°	499,90
<hr/>					
60843647	NEU titan matt	2.690 lm	2.700 K	30°	449,90
60843643	NEU titan matt	2.750 lm	3.000 K	30°	449,90
60843645	NEU titan matt	2.800 lm	3.500 K	30°	449,90
60843644	NEU titan matt	2.860 lm	4.000 K	30°	449,90
60843646	NEU titan matt	2.940 lm	6.000 K	30°	449,90
60843642	NEU titan matt	2.690 lm	RGBW	30°	499,90
<hr/>					
60845647	NEU titan matt	2.650 lm	2.700 K	50°	449,90
60845643	NEU titan matt	2.700 lm	3.000 K	50°	449,90
60845645	NEU titan matt	2.760 lm	3.500 K	50°	449,90
60845644	NEU titan matt	2.820 lm	4.000 K	50°	449,90
60845646	NEU titan matt	2.870 lm	6.000 K	50°	449,90
60845642	NEU titan matt	2.650 lm	RGBW	50°	499,90

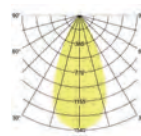
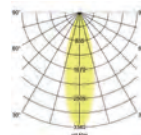
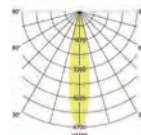
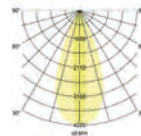

Diese Artikel unterliegen der Rabattgruppe 2.

LAVILO. LED-Wallwasher.

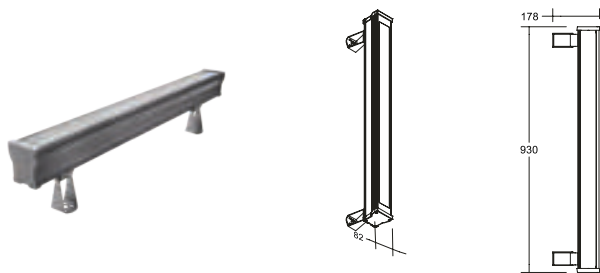

LAVILO I MIDI LED-Wallwasher, IP66, DALI NEU

Leuchtmittel: LED, Farbwiedergabe: CRI > 80, Leistung: 33 W,
Material: Aluminium / Glas, Lieferumfang: inkl. Konverter zum
Anschluss an 230 V-Netzspannung, DALI-2 dimmbar.

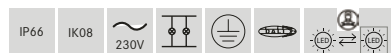

Artikel-Nr.	Farbe	Lichtstrom	Farbtemperatur	Abstrahlwinkel	Preis €
60851647	NEU titan matt	3.890 lm	2.700 K	10° x 40°	549,90
60851643	NEU titan matt	3.970 lm	3.000 K	10° x 40°	549,90
60851645	NEU titan matt	4.050 lm	3.500 K	10° x 40°	549,90
60851644	NEU titan matt	4.130 lm	4.000 K	10° x 40°	549,90
60851646	NEU titan matt	4.210 lm	6.000 K	10° x 40°	549,90
60851642	NEU titan matt	3.890 lm	RGBW	10° x 40°	599,90

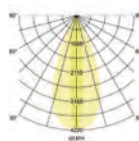

60852647	NEU titan matt	4.080 lm	2.700 K	20°	549,90
60852643	NEU titan matt	4.170 lm	3.000 K	20°	549,90
60852645	NEU titan matt	4.250 lm	3.500 K	20°	549,90
60852644	NEU titan matt	4.340 lm	4.000 K	20°	549,90
60852646	NEU titan matt	4.420 lm	6.000 K	20°	549,90
60852642	NEU titan matt	4.080 lm	RGBW	20°	599,90

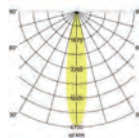

60853647	NEU titan matt	4.040 lm	2.700 K	30°	549,90
60853643	NEU titan matt	4.120 lm	3.000 K	30°	549,90
60853645	NEU titan matt	4.210 lm	3.500 K	30°	549,90
60853644	NEU titan matt	4.290 lm	4.000 K	30°	549,90
60853646	NEU titan matt	4.370 lm	6.000 K	30°	549,90
60853642	NEU titan matt	4.040 lm	RGBW	30°	599,90

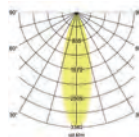

60855647	NEU titan matt	3.980 lm	2.700 K	50°	549,90
60855643	NEU titan matt	4.060 lm	3.000 K	50°	549,90
60855645	NEU titan matt	4.140 lm	3.500 K	50°	549,90
60855644	NEU titan matt	4.230 lm	4.000 K	50°	549,90
60855646	NEU titan matt	4.300 lm	6.000 K	50°	549,90
60855642	NEU titan matt	3.980 lm	RGBW	50°	599,90

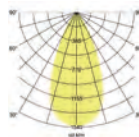

Diese Artikel unterliegen der Rabattgruppe 2.

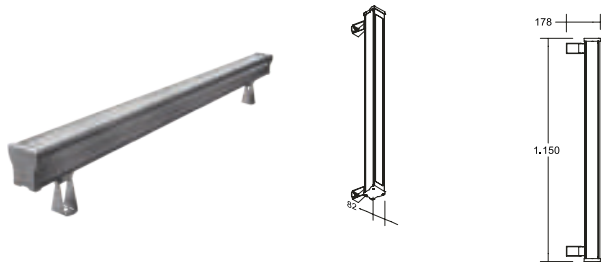

LAVILO I MAXI LED-Wallwasher, IP66, DALI NEU

Leuchtmittel: LED, Farbwiedergabe: CRI > 80, Leistung: 44 W,
 Material: Aluminium / Glas, Lieferumfang: inkl. Konverter zum
 Anschluss an 230 V-Netzspannung, DALI-2 dimmbar.

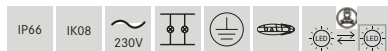

Artikel-Nr.	Farbe	Lichtstrom	Farbtemperatur	Abstrahlwinkel	Preis €
60861647	NEU titan matt	5.180 lm	2.700 K	10° x 40°	649,90
60861643	NEU titan matt	5.290 lm	3.000 K	10° x 40°	649,90
60861645	NEU titan matt	5.400 lm	3.500 K	10° x 40°	649,90
60861644	NEU titan matt	5.510 lm	4.000 K	10° x 40°	649,90
60861646	NEU titan matt	5.610 lm	6.000 K	10° x 40°	649,90
60861642	NEU titan matt	5.290 lm	RGBW	10° x 40°	699,90
<hr/>					
60862647	NEU titan matt	5.440 lm	2.700 K	20°	649,90
60862643	NEU titan matt	5.560 lm	3.000 K	20°	649,90
60862645	NEU titan matt	5.670 lm	3.500 K	20°	649,90
60862644	NEU titan matt	5.780 lm	4.000 K	20°	649,90
60862646	NEU titan matt	5.890 lm	6.000 K	20°	649,90
60862642	NEU titan matt	5.440 lm	RGBW	20°	699,90
<hr/>					
60863647	NEU titan matt	5.390 lm	2.700 K	30°	649,90
60863643	NEU titan matt	5.500 lm	3.000 K	30°	649,90
60863645	NEU titan matt	5.610 lm	3.500 K	30°	649,90
60863644	NEU titan matt	5.730 lm	4.000 K	30°	649,90
60863646	NEU titan matt	5.830 lm	6.000 K	30°	649,90
60863642	NEU titan matt	5.390 lm	RGBW	30°	699,90
<hr/>					
60865647	NEU titan matt	5.300 lm	2.700 K	50°	649,90
60865643	NEU titan matt	5.410 lm	3.000 K	50°	649,90
60865645	NEU titan matt	5.520 lm	3.500 K	50°	649,90
60865644	NEU titan matt	5.640 lm	4.000 K	50°	649,90
60865646	NEU titan matt	5.740 lm	6.000 K	50°	649,90
60865642	NEU titan matt	5.300 lm	RGBW	50°	699,90

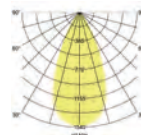
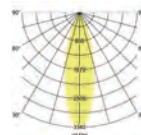
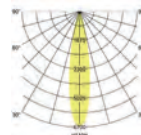
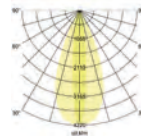

Diese Artikel unterliegen der Rabattgruppe 2.

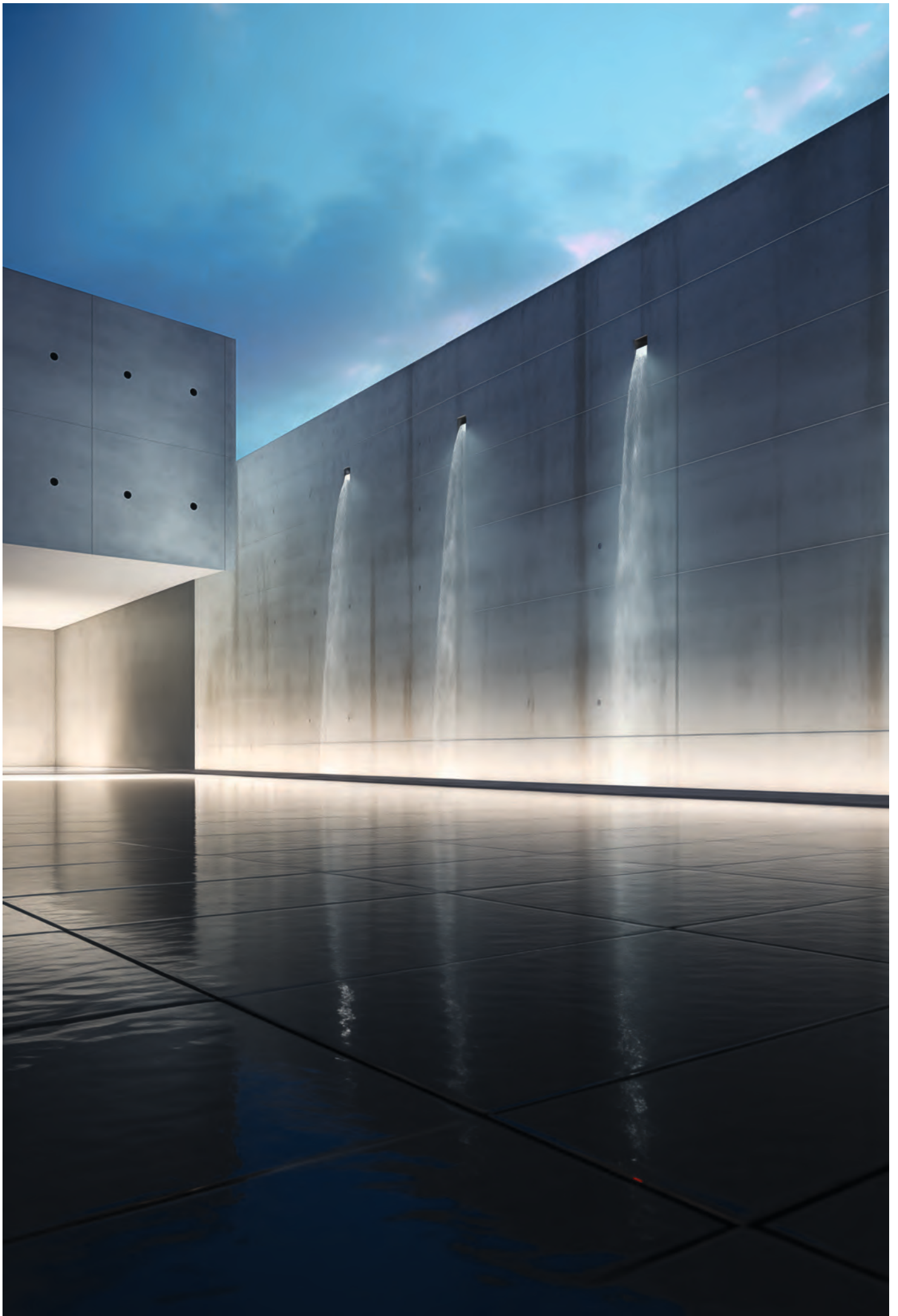

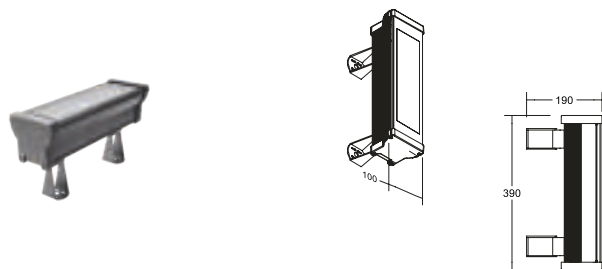

LAVILO II MICRO LED-Wallwasher, IP66, DALI NEU

Leuchtmittel: LED, Farbwiedergabe: CRI > 80, Leistung: 21 W,
 Material: Aluminium / Glas, Lieferumfang: inkl. Konverter zum
 Anschluss an 230 V-Netzspannung, DALI-2 dimmbar.

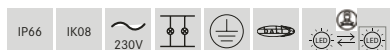

Artikel-Nr.	Farbe	Lichtstrom	Farbtemperatur	Abstrahlwinkel	Preis €
60871647	NEU titan matt	2.500 lm	2.700 K	10° x 40°	449,90
60871643	NEU titan matt	2.550 lm	3.000 K	10° x 40°	449,90
60871645	NEU titan matt	2.600 lm	3.500 K	10° x 40°	449,90
60871644	NEU titan matt	2.650 lm	4.000 K	10° x 40°	449,90
60871646	NEU titan matt	2.710 lm	6.000 K	10° x 40°	449,90
60871642	NEU titan matt	2.500 lm	RGBW	10° x 40°	499,90
60872647	NEU titan matt	2.620 lm	2.700 K	20°	449,90
60872643	NEU titan matt	2.680 lm	3.000 K	20°	449,90
60872645	NEU titan matt	2.730 lm	3.500 K	20°	449,00
60872644	NEU titan matt	2.790 lm	4.000 K	20°	449,90
60872646	NEU titan matt	2.840 lm	6.000 K	20°	449,00
60872642	NEU titan matt	2.620 lm	RGBW	20°	499,90
60873647	NEU titan matt	2.590 lm	2.700 K	30°	449,90
60873643	NEU titan matt	2.650 lm	3.000 K	30°	449,90
60873645	NEU titan matt	2.700 lm	3.500 K	30°	449,90
60873644	NEU titan matt	2.760 lm	4.000 K	30°	449,90
60873646	NEU titan matt	2.820 lm	6.000 K	30°	449,90
60873642	NEU titan matt	2.590 lm	RGBW	30°	499,90
60875647	NEU titan matt	2.550 lm	2.700 K	50°	449,90
60875643	NEU titan matt	2.610 lm	3.000 K	50°	449,90
60875645	NEU titan matt	2.660 lm	3.500 K	50°	449,90
60875644	NEU titan matt	2.710 lm	4.000 K	50°	449,90
60875646	NEU titan matt	2.770 lm	6.000 K	50°	449,90
60875642	NEU titan matt	2.550 lm	RGBW	50°	499,90

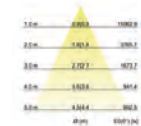
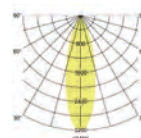
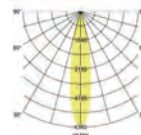
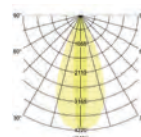

Diese Artikel unterliegen der Rabattgruppe 2.

LAVILO. LED-Wallwasher.

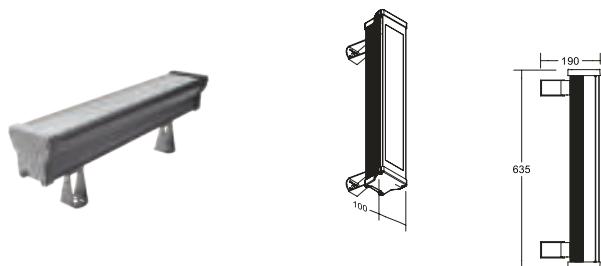

LAVILO II MINI LED-Wallwasher, IP66, DALI NEU

Leuchtmittel: LED, Farbwiedergabe: CRI > 80, Leistung: 42 W,
Material: Aluminium / Glas, Lieferumfang: inkl. Konverter zum
Anschluss an 230 V-Netzspannung, DALI-2 dimmbar.

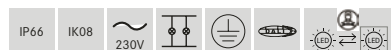

Artikel-Nr.	Farbe	Lichtstrom	Farbtemperatur	Abstrahlwinkel	Preis €
60881647	NEU titan matt	5.000 lm	2.700 K	10° x 40°	549,90
60881643	NEU titan matt	5.100 lm	3.000 K	10° x 40°	549,90
60881645	NEU titan matt	5.200 lm	3.500 K	10° x 40°	549,90
60881644	NEU titan matt	5.310 lm	4.000 K	10° x 40°	549,90
60881646	NEU titan matt	5.420 lm	6.000 K	10° x 40°	549,90
60881642	NEU titan matt	5.000 lm	RGBW	10° x 40°	699,90

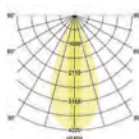

60882647	NEU titan matt	5.250 lm	2.700 K	20°	549,90
60882643	NEU titan matt	5.360 lm	3.000 K	20°	549,90
60882645	NEU titan matt	5.460 lm	3.500 K	20°	549,90
60882644	NEU titan matt	5.580 lm	4.000 K	20°	549,90
60882646	NEU titan matt	5.690 lm	6.000 K	20°	549,90
60882642	NEU titan matt	5.250 lm	RGBW	20°	699,90

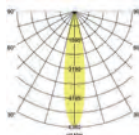

60883647	NEU titan matt	5.190 lm	2.700 K	30°	549,90
60883643	NEU titan matt	5.300 lm	3.000 K	30°	549,90
60883645	NEU titan matt	5.410 lm	3.500 K	30°	549,90
60883644	NEU titan matt	5.520 lm	4.000 K	30°	549,90
60883646	NEU titan matt	5.640 lm	6.000 K	30°	549,90
60883642	NEU titan matt	5.190 lm	RGBW	30°	699,90

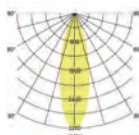

60885647	NEU titan matt	5.110 lm	2.700 K	50°	549,90
60885643	NEU titan matt	5.220 lm	3.000 K	50°	549,90
60885645	NEU titan matt	5.320 lm	3.500 K	50°	549,90
60885644	NEU titan matt	5.430 lm	4.000 K	50°	549,90
60885646	NEU titan matt	5.550 lm	6.000 K	50°	549,90
60885642	NEU titan matt	5.110 lm	RGBW	50°	699,90

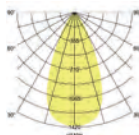

Diese Artikel unterliegen der Rabattgruppe 2.

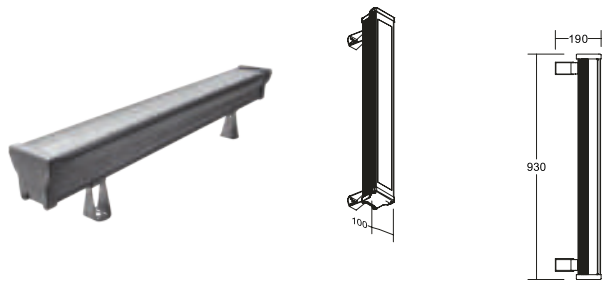

LAVILO II MIDI LED-Wallwasher, IP66, DALI

NEU

Leuchtmittel: LED, Farbwiedergabe: CRI > 80, Leistung: 63 W, Material: Aluminium / Glas, Lieferumfang: inkl. Konverter zum Anschluss an 230 V-Netzspannung, DALI-2 dimmbar.

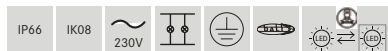

Artikel-Nr.	Farbe	Lichtstrom	Farbtemperatur	Abstrahlwinkel	Preis €
60891647	NEU titan matt	7.500 lm	2.700 K	10° x 40°	899,90
60891643	NEU titan matt	7.650 lm	3.000 K	10° x 40°	899,90
60891645	NEU titan matt	7.812 lm	3.500 K	10° x 40°	899,90
60891644	NEU titan matt	7.970 lm	4.000 K	10° x 40°	899,90
60891646	NEU titan matt	8.130 lm	6.000 K	10° x 40°	899,90
60891642	NEU titan matt	7.500 lm	RGBW	10° x 40°	999,90
<hr/>					
60892647	NEU titan matt	7.870 lm	2.700 K	20°	899,90
60892643	NEU titan matt	8.040 lm	3.000 K	20°	899,90
60892645	NEU titan matt	8.200 lm	3.500 K	20°	899,90
60892644	NEU titan matt	8.370 lm	4.000 K	20°	899,90
60892646	NEU titan matt	8.540 lm	6.000 K	20°	899,90
60892642	NEU titan matt	7.870 lm	RGBW	20°	999,90
<hr/>					
60893647	NEU titan matt	7.790 lm	2.700 K	30°	899,90
60893643	NEU titan matt	7.960 lm	3.000 K	30°	899,90
60893645	NEU titan matt	8.120 lm	3.500 K	30°	899,90
60893644	NEU titan matt	8.280 lm	4.000 K	30°	899,90
60893646	NEU titan matt	8.460 lm	6.000 K	30°	899,90
60893642	NEU titan matt	7.790 lm	RGBW	30°	999,90
<hr/>					
60895647	NEU titan matt	7.670 lm	2.700 K	50°	899,90
60895643	NEU titan matt	7.830 lm	3.000 K	50°	899,90
60895645	NEU titan matt	7.990 lm	3.500 K	50°	899,90
60895644	NEU titan matt	8.150 lm	4.000 K	50°	899,90
60895646	NEU titan matt	8.320 lm	6.000 K	50°	899,90
60895642	NEU titan matt	7.670 lm	RGBW	50°	999,90

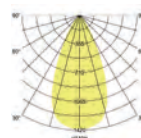
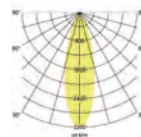
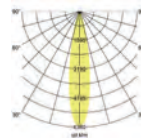
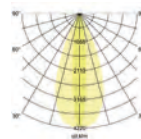

Diese Artikel unterliegen der Rabattgruppe 2.

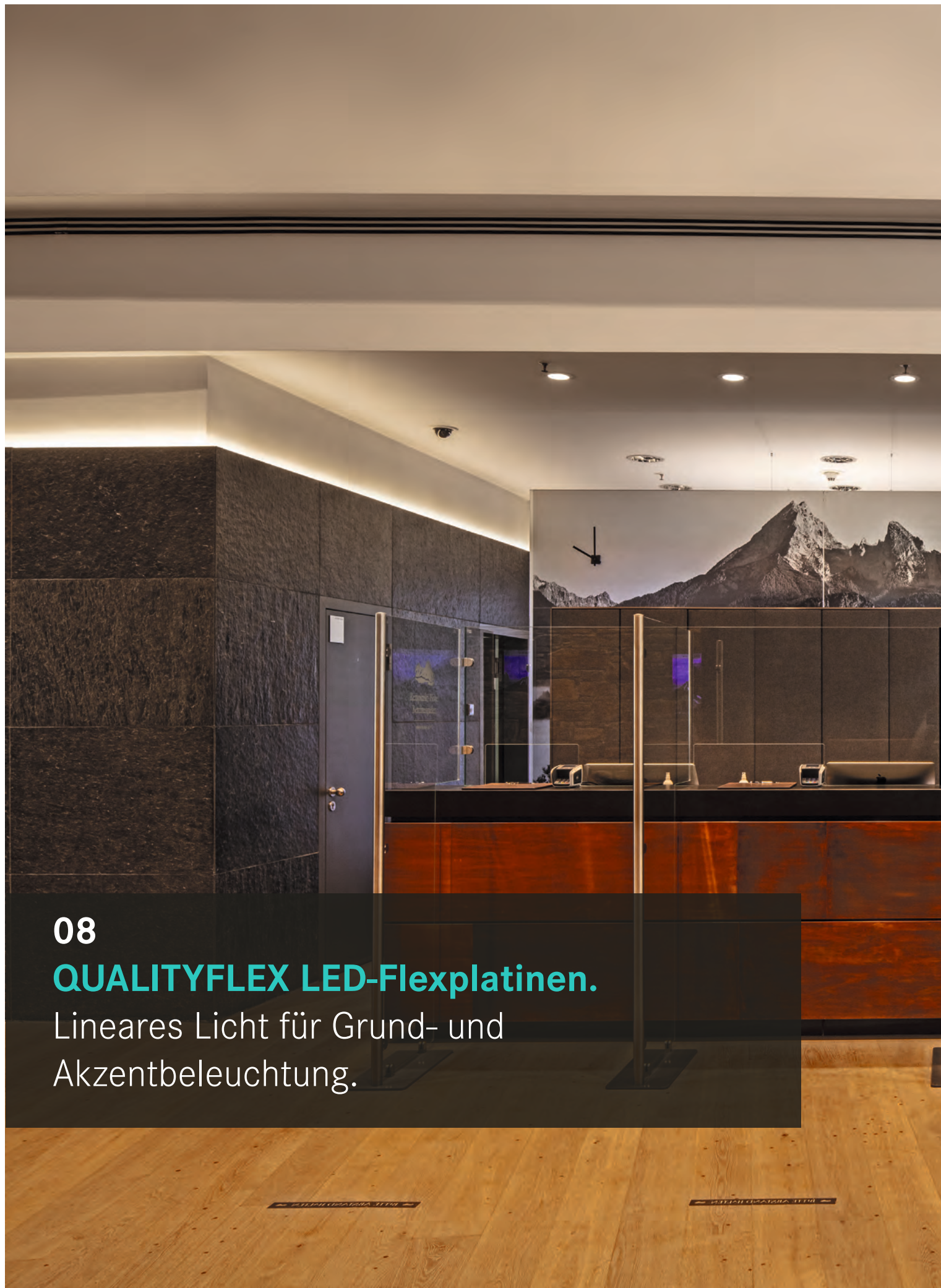

08

QUALITYFLEX LED-Flexplatinen.

Lineares Licht für Grund- und Akzentbeleuchtung.



Hotel, Berchtesgaden

QUALITYFLEX Select HE

LED-Flexplatine, 5 m, CRI > 90, 4,8 W / m

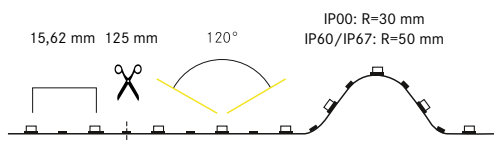

	24 V DC		4,8 W/m		CRI > 90		5.000 mm		64/m		15,62mm		dimm
	IP00/ IP60		IP67		-10 bis +40 °C								

NEU

Elektrische Daten

LED-Leiterplatine: SMD-LED 2835
 Leistungsaufnahme: 4,8 W/m
 LED Anzahl pro Meter: 64
 Nennspannung: 24 V DC
 Schutzklasse: III
 Umgebungstemperatur: -10 bis +40 °C

Photometrische Daten

Farbwiedergabeindex: CRI > 90
 Effizienz: 146 lm/W
 bei IP00, 3.000 K

Lichttechnische Daten

Abstrahlwinkel: 120°

Lebensdauer:

Lebensdauer: L80/B10: 123.000 h
 L70/B50: 181.000 h

Mechanische Daten

Länge der Platine: 5.000 mm
 max. Modullänge: 5.000 mm
 Teilungsmaß: 125 mm
 Kleinster Biegeradius: IP00: R=30 mm
 IP60/IP67: R=50 mm
 Short Pitch: 15,62 mm
 Anschlussleitung: 2 x 350 mm
 Selbstklebend: ja

Zur Wärmeableitung ist eine Montage auf Aluminiumprofilen unbedingt erforderlich.



Netzgeräte und Steuerungen finden Sie ab Seite 262.

Produktvorteile

- Geeignet für Anwendungen im Innen- (IP00, IP60) und Außenbereich (IP67).
- 8 LEDs per Segment.
- Dekorative Beleuchtung von Möbeln, Gegenständen und Lichtvouten.
- Länge 5.000 mm mit einem Teilungsmaß von 125 mm.
- Lebensdauer L80/B10: 123.000 Stunden.
- Optimale Wärmeableitung durch passende Aluprofile.
- Dimmbar mit entsprechendem Zubehör.



LED-Flexplatinen Varianten

IP00		Unbeschichtete LED-Flexplatine zur Indoor-Anwendung in trockenen Bereichen. Nicht feucht abwischbar.					
Artikel-Nr.	Preis €	Artikel-Nr.	Preis €	Lichtfarbe	Lichtstrom /m	EEK Spektrum A-G	Maße [B x H]
5.000 mm		125 mm					
15501027	99,00	75501027	3,50	2.700 K	617 lm	D	8 x 1,4 mm
15501003	99,00	75501003	3,50	3.000 K	703 lm	D	8 x 1,4 mm
15501004	99,00	75501004	3,50	4.000 K	779 lm	C	8 x 1,4 mm
		75998000	15,90	Konfektionierung bei Schutzart IP00			

IP60		Beständiger Silikonüberzug, unempfindlich gegen mechanische Beanspruchung, abwischbar.					
Artikel-Nr.	Preis €	Artikel-Nr.	Preis €	Lichtfarbe	Lichtstrom /m	EEK Spektrum A-G	Maße [B x H]
5.000 mm		125 mm					
15521027	129,00	75521027	4,60	2.700 K	609 lm	D	8 x 3 mm
15521003	129,00	75521003	4,60	3.000 K	610 lm	D	8 x 3 mm
15521004	129,00	75521004	4,60	4.000 K	719 lm	C	8 x 3 mm
		75999000	23,90	Konfektionierung bei erhöhter Schutzart IP6..			

IP67		Weißes, lichtreflektierendes Trägerprofil mit beständigem Silikonüberzug. Optimaler Schutz gegen mechanische Beanspruchung und Feuchtigkeit, abwaschbar.					
Artikel-Nr.	Preis €	Artikel-Nr.	Preis €	Lichtfarbe	Lichtstrom /m	EEK Spektrum A-G	Maße [B x H]
5.000 mm		125 mm					
15571027	159,00	75571027	5,65	2.700 K	630 lm	D	11 x 5 mm
15571003	159,00	75571003	5,65	3.000 K	598 lm	D	11 x 5 mm
15571004	159,00	75571004	5,65	4.000 K	739 lm	C	11 x 5 mm
		75999000	23,90	Konfektionierung bei erhöhter Schutzart IP6..			

Die Artikel auf dieser Seite unterliegen der Rabattgruppe 1.

QUALITYFLEX Select HE

LED-Flexplatine, 5 m, CRI > 90, 9,6 W / m

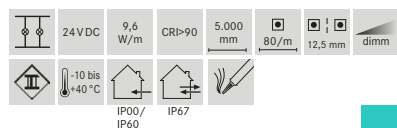
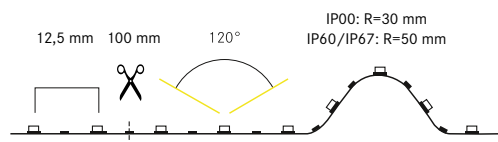

NEU

Elektrische Daten

LED-Leiterplatine:	SMD-LED 2835
Leistungsaufnahme:	9,6 W/m
LED Anzahl pro Meter:	80
Nennspannung:	24 VDC
Schutzklasse:	III
Umgebungstemperatur:	-10 bis +40 °C

Photometrische Daten

Farbwiedergabeindex:	CRI > 90
Effizienz:	145 lm/W bei IP00, 3.000 K

Lichttechnische Daten

Abstrahlwinkel:	120°
-----------------	------

Lebensdauer:

Lebensdauer:	L80/B10: 123.000 h L70/B50: 181.000 h
--------------	--

Mechanische Daten

Länge der Platine:	5.000 mm
max. Modulänge:	5.000 mm
Teilungsmaß:	100 mm
Kleinster Biegeradius:	IP00: R=30 mm IP60/IP67: R=50 mm
Short Pitch:	12,5 mm
Anschlussleitung:	2 x 350 mm
Selbstklebend:	ja

Zur Wärmeableitung ist eine Montage auf Aluminiumprofilen unbedingt erforderlich.



Netzgeräte und Steuerungen
finden Sie ab Seite 262.

Produktvorteile

- Geeignet für Anwendungen im Innen- (IP00, IP60) und Außenbereich (IP67).
- 8 LEDs per Segment.
- Dekorative Beleuchtung von Möbeln, Gegenständen und Lichtvouten.
- Indirekte Beleuchtung in Wohnbereichen.
- Länge 5.000 mm mit einem Teilungsmaß von 100 mm.
- Verfügbar in 2.700 K, 3.000 K und 4.000 K.
- Dimmbar mit entsprechendem Zubehör.



LED-Flexplatinen Varianten

IP00		Unbeschichtete LED-Flexplatine zur Indoor-Anwendung in trockenen Bereichen. Nicht feucht abwischbar.					
Artikel-Nr.	Preis €	Artikel-Nr.	Preis €	Lichtfarbe	Lichtstrom /m	EEK Spektrum A-G	Maße [B x H]
5.000 mm		100 mm					
15502027	109,00	75502027	3,15	2.700 K	1.377 lm	D	8 x 1,4 mm
15502003	109,00	75502003	3,15	3.000 K	1.398 lm	D	8 x 1,4 mm
15502004	109,00	75502004	3,15	4.000 K	1.515 lm	C	8 x 1,4 mm
		75998000	15,90	Konfektionierung bei Schutzart IP00			

IP60		Beständiger Silikonüberzug, unempfindlich gegen mechanische Beanspruchung, abwischbar.					
Artikel-Nr.	Preis €	Artikel-Nr.	Preis €	Lichtfarbe	Lichtstrom /m	EEK Spektrum A-G	Maße [B x H]
5.000 mm		100 mm					
15522027	139,00	75522027	4,00	2.700 K	1.201 lm	D	8 x 3 mm
15522003	139,00	75522003	4,00	3.000 K	1.278 lm	D	8 x 3 mm
15522004	139,00	75522004	4,00	4.000 K	1.381 lm	D	8 x 3 mm
		75999000	23,90	Konfektionierung bei erhöhter Schutzart IP6..			

IP67		Weißes, lichtreflektierendes Trägerprofil mit beständigem Silikonüberzug. Optimaler Schutz gegen mechanische Beanspruchung und Feuchtigkeit, abwaschbar.					
Artikel-Nr.	Preis €	Artikel-Nr.	Preis €	Lichtfarbe	Lichtstrom /m	EEK Spektrum A-G	Maße [B x H]
5.000 mm		100 mm					
15572027	179,00	75572027	5,10	2.700 K	1.213 lm	D	11 x 5 mm
15572003	179,00	75572003	5,10	3.000 K	1.246 lm	D	11 x 5 mm
15572004	179,00	75572004	5,10	4.000 K	1.495 lm	C	11 x 5 mm
		75999000	23,90	Konfektionierung bei erhöhter Schutzart IP6..			

Die Artikel auf dieser Seite unterliegen der Rabattgruppe 1.

QUALITYFLEX Select HE

LED-Flexplatine, 5 m, CRI > 90, 14,4 W / m

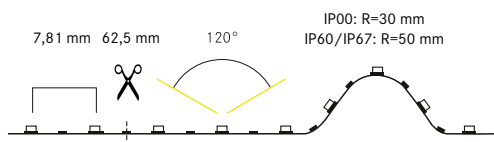

	24 V DC		14,4 W/m		CRI > 90		5.000 mm		128 / m		7,81 mm		dim
	IP00 / IP60		IP67		-10 bis +40 °C								

NEU

Elektrische Daten

LED-Leiterplatine: SMD-LED 2835
 Leistungsaufnahme: 14,4 W/m
 LED Anzahl pro Meter: 128
 Nennspannung: 24 V DC
 Schutzklasse: III
 Umgebungstemperatur: -10 bis +40 °C

Photometrische Daten

Farbwiedergabeindex: CRI > 90
 Effizienz: 149 lm/W
 bei IP00, 3.000 K

Lichttechnische Daten

Abstrahlwinkel: 120°

Lebensdauer:

Lebensdauer: L80/B10: 123.000 h
 L70/B50: 181.000 h

Mechanische Daten

Länge der Platine: 5.000 mm
 max. Modulänge: 5.000 mm
 Teilungsmaß: 62,5 mm
 Kleinster Biegeradius: IP00: R=30 mm
 IP60/IP67: R=50 mm
 Short Pitch: 7,81 mm
 Anschlussleitung: 2 x 350 mm
 Selbstklebend: ja

Zur Wärmeableitung ist eine Montage auf Aluminiumprofilen unbedingt erforderlich.



Netzgeräte und Steuerungen finden Sie ab Seite 262.

Produktvorteile

- Geeignet für Anwendungen im Innen- (IP00, IP60) und Außenbereich (IP67).
- 8 LEDs per Segment.
- Direkte Beleuchtung von Arbeitsflächen (z.B.: in der Küche).
- Indirekte Beleuchtung in Wohnbereichen.
- Länge 5.000 mm mit einem Teilungsmaß von 62,5 mm.
- Verfügbar in 2.700 K, 3.000 K, und 4.000 K.
- Dimmbar mit entsprechendem Zubehör.



LED-Flexplatinen Varianten

IP00		Unbeschichtete LED-Flexplatine zur Indoor-Anwendung in trockenen Bereichen. Nicht feucht abwischbar.					
Artikel-Nr.	Preis €	Artikel-Nr.	Preis €	Lichtfarbe	Lichtstrom / m	EEK Spektrum A-G	Maße [B x H]
5.000 mm		62,5 mm					
15503027	129,00	75503027	2,35	2.700 K	1.980 lm	D	10 x 1,4 mm
15503003	129,00	75503003	2,35	3.000 K	2.159 lm	C	10 x 1,4 mm
15503004	129,00	75503004	2,35	4.000 K	2.277 lm	C	10 x 1,4 mm
			75998000	15,90	Konfektionierung bei Schutzart IP00		

IP60		Beständiger Silikonüberzug, unempfindlich gegen mechanische Beanspruchung, abwischbar.					
Artikel-Nr.	Preis €	Artikel-Nr.	Preis €	Lichtfarbe	Lichtstrom / m	EEK Spektrum A-G	Maße [B x H]
5.000 mm		62,5 mm					
15523027	149,00	75523027	2,70	2.700 K	1.891 lm	D	10 x 3 mm
15523003	149,00	75523003	2,70	3.000 K	1.890 lm	D	10 x 3 mm
15523004	149,00	75523004	2,70	4.000 K	2.036 lm	D	10 x 3 mm
			75999000	23,90	Konfektionierung bei erhöhter Schutzart IP6..		

IP67		Weißes, lichtreflektierendes Trägerprofil mit beständigem Silikonüberzug. Optimaler Schutz gegen mechanische Beanspruchung und Feuchtigkeit, abwaschbar.					
Artikel-Nr.	Preis €	Artikel-Nr.	Preis €	Lichtfarbe	Lichtstrom / m	EEK Spektrum A-G	Maße [B x H]
5.000 mm		62,5 mm					
15573027	199,00	75573027	3,60	2.700 K	1.780 lm	E	12,5 x 5 mm
15573003	199,00	75573003	3,60	3.000 K	1.769 lm	E	12,5 x 5 mm
15573004	199,00	75573004	3,60	4.000 K	1.992 lm	D	12,5 x 5 mm
			75999000	23,90	Konfektionierung bei erhöhter Schutzart IP6..		

Die Artikel auf dieser Seite unterliegen der Rabattgruppe 1.

QUALITYFLEX Select HE

LED-Flexplatine, 5 m, CRI > 90, 19,2 W / m

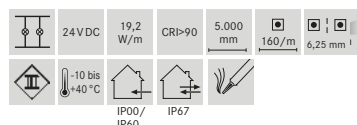
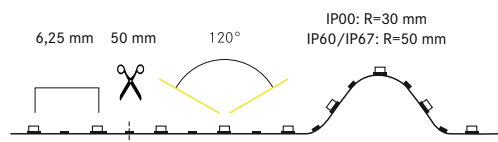

NEU

Elektrische Daten

LED-Leiterplatte:	SMD-LED 2835
Leistungsaufnahme:	19,2 W/m
LED Anzahl pro Meter:	160
Nennspannung:	24 VDC
Schutzklasse:	III
Umgebungstemperatur:	-10 bis +40 °C

Photometrische Daten

Farbwiedergabeindex:	CRI > 90
Effizienz:	146 lm/W bei IP00, 3.000 K

Lichttechnische Daten

Abstrahlwinkel:	120°
-----------------	------

Lebensdauer:

Lebensdauer:	L80/B10: 123.000 h L70/B50: 181.000 h
--------------	--

Mechanische Daten

Länge der Platine:	5.000 mm
max. Modullänge:	5.000 mm
Teilungsmaß:	50 mm
Kleinster Biegeradius:	IP00: R=30 mm IP60/IP67: R=50 mm
Short Pitch:	6,25 mm
Anschlussleitung:	2 x 350 mm
Selbstklebend:	ja

Zur Wärmeableitung ist eine Montage auf Aluminiumprofilen unbedingt erforderlich.



**Netzgeräte und Steuerungen
finden Sie ab Seite 262.**

Produktvorteile

- Geeignet für Anwendungen im Innen- (IP00, IP60) und Außenbereich (IP67).
- 8 LEDs per Segment.
- Direkte Beleuchtung von Arbeitsflächen (z.B.: in der Küche).
- Indirekte Beleuchtung in Wohnbereichen.
- Länge 5.000 mm mit einem Teilungsmaß von 50 mm.
- Verfügbar in 2.700 K, 3.000 K, und 4.000 K.
- Dimmbar mit entsprechendem Zubehör.



LED-Flexplatinen Varianten

IP00		Unbeschichtete LED-Flexplatine zur Indoor-Anwendung in trockenen Bereichen. Nicht feucht abwischbar.					
Artikel-Nr.	Preis €	Artikel-Nr.	Preis €	Lichtfarbe	Lichtstrom /m	EEK Spektrum A-G	Maße [B x H]
5.000 mm		50 mm					
15504027	149,00	75504027	2,15	2.700 K	2.616 lm	D	10 x 1,4 mm
15504003	149,00	75504003	2,15	3.000 K	2.811 lm	D	10 x 1,4 mm
15504004	149,00	75504004	2,15	4.000 K	3.014 lm	C	10 x 1,4 mm
		75998000	15,90	Konfektionierung bei Schutzart IP00			

IP60		Beständiger Silikonüberzug, unempfindlich gegen mechanische Beanspruchung, abwischbar.					
Artikel-Nr.	Preis €	Artikel-Nr.	Preis €	Lichtfarbe	Lichtstrom /m	EEK Spektrum A-G	Maße [B x H]
5.000 mm		50 mm					
15524027	169,00	75524027	2,45	2.700 K	2.414 lm	D	10 x 3 mm
15524003	169,00	75524003	2,45	3.000 K	2.436 lm	D	10 x 3 mm
15524004	169,00	75524004	2,45	4.000 K	2.869 lm	C	10 x 3 mm
		75999000	23,90	Konfektionierung bei erhöhter Schutzart IP6..			

IP67		Weißes, lichtreflektierendes Trägerprofil mit beständigem Silikonüberzug. Optimaler Schutz gegen mechanische Beanspruchung und Feuchtigkeit, abwaschbar.					
Artikel-Nr.	Preis €	Artikel-Nr.	Preis €	Lichtfarbe	Lichtstrom /m	EEK Spektrum A-G	Maße [B x H]
5.000 mm		50 mm					
15574027	229,00	75574027	3,30	2.700 K	2.231 lm	E	12,5 x 5 mm
15574003	229,00	75574003	3,30	3.000 K	2.322 lm	E	12,5 x 5 mm
15574004	229,00	75574004	3,30	4.000 K	2.723 lm	D	12,5 x 5 mm
		75999000	23,90	Konfektionierung bei erhöhter Schutzart IP6..			

Die Artikel auf dieser Seite unterliegen der Rabattgruppe 1.

QUALITYFLEX COB-Sauna LED-Flexplatine, 5 m, CRI > 90, 10 W / m, IP67

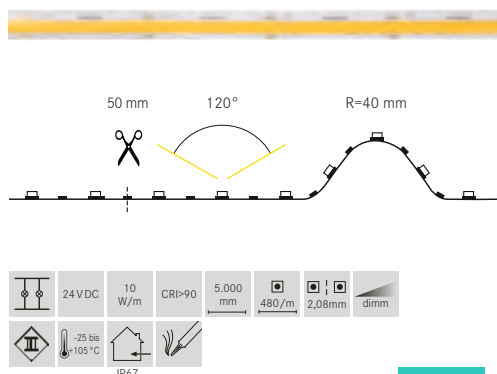

NEU

Elektrische Daten

LED-Leiterplatine: COB-LED
 Leistungsaufnahme: 10 W/m
 LED Anzahl pro Meter: 480
 Nennspannung: 24 VDC
 Schutzklasse: III
 Umgebungstemperatur: -25 bis +105 °C

Photometrische Daten

Farbwiedergabeindex: CRI > 90
 Farbkonsistenz: SDCM < 5
 Effizienz: 90 lm/W
 bei IP67, 3.000 K

Lichttechnische Daten

Abstrahlwinkel: 120°

Lebensdauer:

Lebensdauer: L80/B10: 36.000 h
 L70/B50: 50.000 h
 ta.115°C

Mechanische Daten

Länge der Platine: 5.000 mm
 max. Modullänge: 5.000 mm
 Teilungsmaß: 50 mm
 Short Pitch: 2,08 mm
 Kleinster Biegeradius: 40 mm
 Anschlussleitung: 1 x 300 mm
 Selbstklebend: ja

Netzgeräte und Steuerungen
 finden Sie ab Seite 262.

Produktvorteile

- Montage mit Silikon-Halteclips direkt am Untergrund, 15 Stk. im Lieferumfang enthalten.
- Durchgängiger Lichtaustritt über die Platinenlänge.
- Ideal für die Anwendung bei höherer Umgebungstemperatur, Dampfbad/Sauna.
- Farbtemperatur 2.700 Kelvin oder 3.000 Kelvin.
- Geeignet nur für die Anwendung in Innenbereichen.
- Beim bauseitigen Konfektionieren muss eine Silikon-Anschlussleitung verwendet werden!
- Lichtfarbe: Monochrom Weiß.
- Dimmbar mit entsprechendem Zubehör.

LED-Flexplatinen Varianten



IP67		Unbeschichtete LED-Flexplatine zur Indoor-Anwendung in trockenen Bereichen. Nicht feucht abwischbar.			
Artikel-Nr.	Preis €	Lichtfarbe	Lichtstrom /m	EEK Spektrum A-G	Maße [B x H]
5.000 mm					
15666027	239,00	2.700 K	840 lm	F	12 x 5,5 mm
15666003	239,00	3.000 K	900 lm	F	12 x 5,5 mm

Diese Artikel unterliegen der Rabattgruppe 1.

QUALITYFLEX COB-Vision LED-Flexplatine, 5 m, CRI > 90, 10 W / m

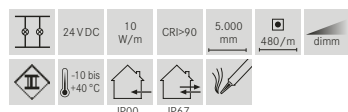
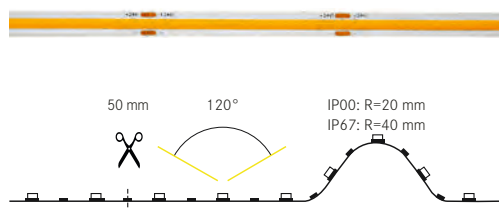

Elektrische Daten

LED-Leiterplatine:	COB-LED
Leistungsaufnahme:	10 W/m
LED Anzahl pro Meter:	480
Nennspannung:	24 VDC
Schutzklasse:	III
Umgebungstemperatur:	-10 bis +40 °C

Photometrische Daten

Farbwiedergabeindex:	CRI > 90
Farbkonsistenz:	SDCM < 3
Effizienz:	100 lm/W bei IP00, 3.000 K

Lichttechnische Daten

Abstrahlwinkel:	120°
-----------------	------

Lebensdauer:

Lebensdauer:	L80/B10: 30.000 h L70/B50: 52.000 h
--------------	--

Mechanische Daten

Länge der Platine:	5.000 mm
max. Modullänge:	5.000 mm
Teilungsmaß:	50 mm
Kleinster Biegeradius:	IP00: 20 mm IP67: 40 mm
Anschlussleitung:	2 x 500 mm
Selbstklebend:	ja

Zur Wärmeableitung ist eine Montage auf Aluminiumprofilen unbedingt erforderlich.

Netzgeräte und Steuerungen finden Sie ab Seite 262.

Produktvorteile

- Hohe Farbwiedergabe mit CRI > 90.
- Chip-on-Board LED Bestückung für homogenes Lichtbild.
- Durchgängiger Lichtaustritt über die Platinenlänge.
- Ideal für indirekte und dekorative Beleuchtung.
- Farbtemperatur 2.700 K, 3.000 K, 4.000 K.
- Geeignet für Anwendungen in trockenen Innen- (IP00) und Außenbereich (IP67).
- Teilungsmaß von 50 Millimetern.
- Farbtemperatur: Monochrom Weiß.
- Dimmbar mit entsprechendem Zubehör.

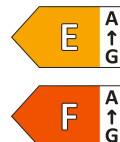

LED-Flexplatinen Varianten

IP00		Unbeschichtete LED-Flexplatine zur Indoor-Anwendung in trockenen Bereichen. Nicht feucht abwischbar.				
Artikel-Nr. 5.000 mm	Preis €	Artikel-Nr. 50 mm	Lichtfarbe	Lichtstrom /m	EELK Spektrum A-G	Maße [B x H]
15317027	169,00	75317027	3,50 2.700 K	ca. 950 lm	F	10 x 2 mm
15317003	169,00	75317003	3,50 3.000 K	ca. 1.000 lm	F	10 x 2 mm
15317004	169,00	75317004	3,50 4.000 K	ca. 1.105 lm	E	10 x 2 mm
		75998000	15,90	Konfektionierung bei Schutzart IP00		

Diese Artikel unterliegen der Rabattgruppe 1.

IP67		Transparenter, beständiger Silikonüberzug zum optimalen Schutz gegen mechanischer Beanspruchung und Feuchtigkeit, abwaschbar.				
Artikel-Nr. 5.000 mm	Preis €	Artikel-Nr. 50 mm	Lichtfarbe	Lichtstrom /m	EELK Spektrum A-G	Maße [B x H]
15377027	229,00	75377027	3,70 2.700 K	ca. 870 lm	F	12 x 5 mm
15377003	229,00	75377003	3,70 3.000 K	ca. 920 lm	F	12 x 5 mm
15377004	229,00	75377004	3,70 4.000 K	ca. 1.030 lm	E	12 x 5 mm
		75999000	23,90	Konfektionierung bei erhöhter Schutzart IP6..		

Die Artikel auf dieser Seite unterliegen der Rabattgruppe 1.

QUALITYFLEX COB-Vision, TunableWhite LED-Flexplatine, 5 m, CRI > 90, 15 W / m

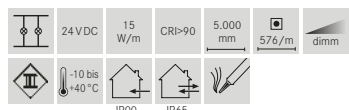
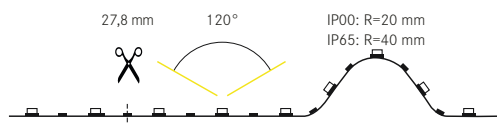

Elektrische Daten

LED-Leiterplatine:	COB-LED
Leistungsaufnahme:	15 W / m
LED Anzahl pro Meter:	576
Nennspannung:	24 V DC
Schutzklasse:	III
Umgebungstemperatur:	-10 bis +40 °C
Ansteuerung:	Negativ (3-adrig)

Photometrische Daten

Farbwiedergabeindex:	CRI > 90
Farbkonsistenz:	SDCM < 3

Lichttechnische Daten

Abstrahlwinkel:	120°
-----------------	------

Lebensdauer:

Lebensdauer:	L80/B10: 30.000 h
	L70/B50: 52.000 h

Mechanische Daten

Länge der Platine:	5.000 mm
max. Modullänge:	5.000 mm
Teilungsmaß:	27,8 mm
Kleinster Biegeradius:	IP00: 20 mm
	IP65: 40 mm
Anschlussleitung:	2 x 500 mm
Selbstklebend:	ja

Zur Wärmeableitung ist eine Montage auf Aluminiumprofilen unbedingt erforderlich.

Netzgeräte und Steuerungen finden Sie ab Seite 262.

Produktvorteile

- TunableWhite Chip-on-Board LED Bestückung für ein homogenes Lichtbild.
- Kompatibel mit unseren TunableWhite LED-Einsatz 12843004.
- Geeignet für Anwendung im Innen- (IP00) und Außenbereich (IP65).
- Mit 2-Kanal-Dimmern lassen sich Farbtemperatur und Helligkeit verändern.
- Optimal Steuerbar über DALI (DT8) oder TunableWhite Funk-Fernbedienung.
- Farbtemperatur: 2.000 Kelvin bis 6.500 Kelvin.
- Hohe Farbwiedergabe mit CRI > 90.

LED-Flexplatinen Varianten



IP00		Unbeschichtete LED-Flexplatine zur Indoor-Anwendung in trockenen Bereichen. Nicht feucht abwischbar.					
Artikel-Nr.	Preis €	Artikel-Nr.	Preis €	Lichtfarbe	Lichtstrom /m	EEK Spektrum A-G	Maße [B x H]
5.000 mm		27,8 mm					
15316004	239,00	75316004	3,20	2.000 K	ca. 700 lm	F	10 x 2 mm
				6.500 K	ca. 825 lm		
		75998000	15,90	Konfektionierung bei Schutzart IP00			

IP65		Transparenter, beständiger Silikonüberzug zum optimalen Schutz gegen mechanischer Beanspruchung und Feuchtigkeit, abwaschbar.					
Artikel-Nr.	Preis €	Artikel-Nr.	Preis €	Lichtfarbe	Lichtstrom /m	EEK Spektrum A-G	Maße [B x H]
5.000 mm		27,8 mm					
15376004	259,00	75376004	4,10	2.000 K	ca. 640 lm	F	12 x 5 mm
				6.500 K	ca. 755 lm		
		75999000	23,90	Konfektionierung bei erhöhter Schutzart IP6..			

Die Artikel auf dieser Seite unterliegen der Rabattgruppe 1.

QUALITYFLEX COB-Vision, RGBW LED-Flexplatine, 5 m, 16 W / m

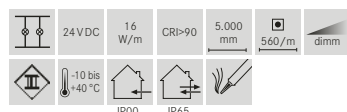
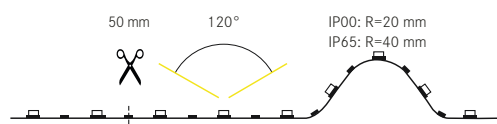

Elektrische Daten

LED-Leiterplatine:	COB-LED
Leistungsaufnahme:	16 W/m
LED Anzahl pro Meter:	560
Nennspannung:	24 VDC
Schutzklasse:	III
Umgebungstemperatur:	-10 bis +40 °C
Ansteuerung:	Negativ (5-adrig)

Photometrische Daten

Farbwiedergabeindex:	CRI>90 bei 3.000 K
----------------------	--------------------

Lichttechnische Daten

Abstrahlwinkel:	120°
-----------------	------

Lebensdauer:

Lebensdauer:	L80/B10: 30.000 h
	L70/B50: 52.000 h

Mechanische Daten

Länge der Platine:	5.000 mm
max. Modullänge:	5.000 mm
Teilungsmaß:	50 mm
Kleinster Biegeradius:	IP00: 20 mm
	IP65: 40 mm
Anschlussleitung:	2 x 500 mm
Selbstklebend:	ja

Zur Wärmeableitung ist eine Montage auf Aluminiumprofilen unbedingt erforderlich.

Netzgeräte und Steuerungen finden Sie ab Seite 262.

Produktvorteile

- Effektvolles Farbspiel und Weißlicht in einer LED-Flexplatine.
- RGBW Chip-on-Board LED Bestückung für ein homogenes Lichtbild.
- Variantenreiche Beleuchtung von Lichtvouten, Linearanwendungen und Lichtdecken.
- Lichtfarben: rot / grün / blau / weiß.
- Zahllose Mischfarben umsetzbar.
- Geeignet für Anwendung im Innen- (IP00) und Außenbereich (IP65).
- Kompatibel mit unseren 4-Kanal 24 V DC-Steuerungen, RGBW.

LED-Flexplattinen Varianten



IP00		Unbeschichtete LED-Flexplatine zur Indoor-Anwendung in trockenen Bereichen. Nicht feucht abwischbar.					
Artikel-Nr.	Preis €	Artikel-Nr.	Preis €	Lichtfarbe	Lichtstrom /m	EEK Spektrum A-G	Maße [B x H]
5.000 mm		50 mm		3.000 K	ca. 324 lm	F	12 x 2 mm
18507002	339,00	75507002	8,80	rot	ca. 136 lm		
				grün	ca. 292 lm		
				blau	ca. 80 lm		
		75998000	15,90	Konfektionierung bei Schutzart IP00			



IP65		Transparenter, beständiger Silikonüberzug zum optimalen Schutz gegen mechanischer Beanspruchung und Feuchtigkeit, abwaschbar.					
Artikel-Nr.	Preis €	Artikel-Nr.	Preis €	Lichtfarbe	Lichtstrom /m	EEK Spektrum A-G	Maße [B x H]
5.000 mm		50 mm		3.000 K	ca. 295 lm	F	14 x 5 mm
18577002	379,00	75577002	9,70	rot	ca. 125 lm		
				grün	ca. 265 lm		
				blau	ca. 73 lm		
		75999000	23,90	Konfektionierung bei erhöhter Schutzart IP6..			



Die Artikel auf dieser Seite unterliegen der Rabattgruppe 1.

ALUMINIUMPROFILE UND ZUBEHÖR.

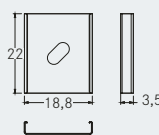
Für eine optimale Performance der LED-Flexplatinen.

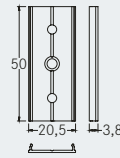
	Artikel-Nr.	Längen	Farbe	Preis €		Artikel-Nr.	Farbe	Preis €	
ANBAU-ECKPROFIL P62-14									
 	53702260	2.000 mm	alu eloxiert	36,90		Endkappen-Set Profil	53073260	silber	3,30
	53702070	2.000 mm	weiß lackiert	54,30		53073070	weiß	3,30	
	53702080	2.000 mm	schwarz eloxiert	54,30		53073080	schwarz	3,30	
						Endkappen-Set Abdeckung zu 53432...	53056070	opal	4,90
							Bestehend aus 2 Endkappen.		

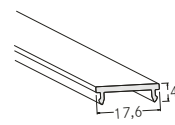
ZUBEHÖR					
Halter-Set			Verbindungsstück 180°		
 			 		
Artikel-Nr.	Farbe	Preis €	Artikel-Nr.	Farbe	Preis €
53003000	silber	5,30	53004000	aluminium roh	4,20
Bestehend aus 2 Haltern.					

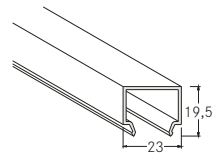
KUNSTSTOFFABDECKUNG					
 	Artikel-Nr.	Längen	Farbe	Preis €	 
	53402000	2.000 mm	transparent	22,70	
	53402070	2.000 mm	opal	22,70	
	53402080	2.000 mm	schwarz	22,70	
Artikel-Nr.: 53402... Bündige Abdeckung	53432070	2.000 mm	opal	50,10	Artikel-Nr.: 53432070 Höhenversetzte Abdeckung

Artikel-Nr.	Längen	Farbe	Preis €	Artikel-Nr.	Farbe	Preis €
-------------	--------	-------	---------	-------------	-------	---------

ANBAUPROFIL P06-20

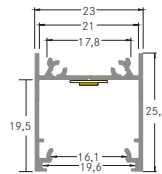

53603260	2.000 mm	alu eloxiert	36,80
53603070	2.000 mm	weiß lackiert	57,10
53603080	2.000 mm	schwarz eloxiert	57,10

Endkappen-Set Profil



53057260	silber	4,10
53057070	weiß	4,10
53057080	schwarz	4,10

Endkappen-Set Abdeckung zu 53432...



53056070	opal	4,90
----------	------	------

Bestehend aus 2 Endkappen.

ZUBEHÖR

Halter-Set

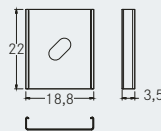

Artikel-Nr.	Farbe	Preis €
53003000	silber	5,30

Bestehend aus 2 Haltern.

Rückseitige Abdeckplatte



In Verbindung mit
Seilabhängung 53006000.
Montage durch Einschub.

Artikel-Nr.	Länge	Farbe	Preis €
53756260	2.000 mm	alu eloxiert	20,20
53756070	2.000 mm	weiß lackiert	25,20
53756080	2.000 mm	schwarz eloxiert	26,80

Verbindungsstück 180°

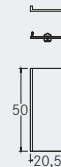
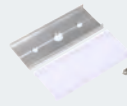

Artikel-Nr.	Farbe	Preis €
53007000	aluminium roh + transparent	11,50

Seilabhängungsset, 1.500 mm

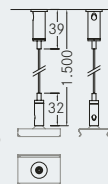

Artikel-Nr.	Farbe	Preis €
53006000	chrom	43,50

Seilstärke: 1 mm
Inhalt: 2 Stück

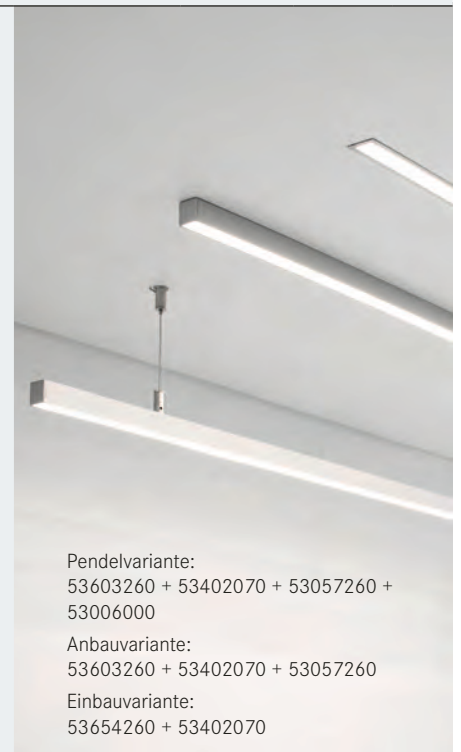

Pendelvariante:
53603260 + 53402070 + 53057260 + 53006000
Anbauvariante:
53603260 + 53402070 + 53057260
Einbauvariante:
53654260 + 53402070

KUNSTSTOFFABDECKUNG

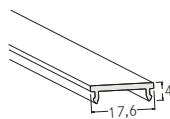
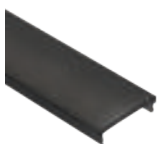

Artikel-Nr.: 53402...
Bündige Abdeckung

Transmissionsgrad 53402:
transparent 95%,
opal 70%, schwarz 40%
Transmissionsgrad 53432: 70%

Artikel-Nr.	Längen	Farbe	Preis €
53402000	2.000 mm	transparent	22,70
53402070	2.000 mm	opal	22,70
53402080	2.000 mm	schwarz	22,70
53432070	2.000 mm	opal	50,10

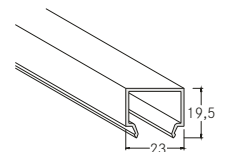

Artikel-Nr.: 53432070
Höhenversetzte Abdeckung

	Artikel-Nr.	Längen	Farbe	Preis €		Artikel-Nr.	Farbe	Preis €
--	-------------	--------	-------	---------	--	-------------	-------	---------

EINBAUPROFIL P36-20

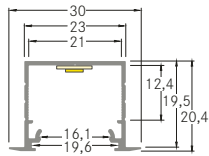

53654260	2.000 mm	alu eloxiert	40,30
53654070	2.000 mm	weiß lackiert	45,30
53654080	2.000 mm	schwarz eloxiert	45,30

Endkappen-Set Profil



53066260	silber	4,90
53066070	weiß	4,90
53066080	schwarz	4,90

Endkappen-Set Abdeckung zu 53432...



53056070	opal	4,90
----------	------	------

Bestehend aus 2 Endkappen.

ZUBEHÖR

Halter-Set

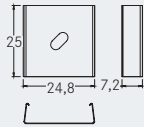

Artikel-Nr.	Farbe	Preis €
53010000	silber	6,30

Bestehend aus 2 Haltern.

Verbindungsstück 180°



Artikel-Nr.	Farbe	Preis €
53013000	aluminium	14,90

Federhalter-Set für Hohldecken

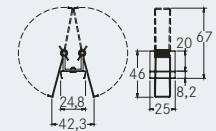

Artikel-Nr.	Farbe	Preis €
53012000	aluminium roh	17,90

Bestehend aus 2 Haltern.

KUNSTSTOFFABDECKUNG

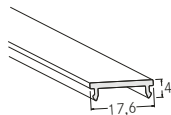
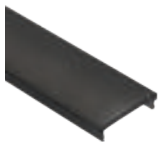

Artikel-Nr.: 53402...
Bündige Abdeckung

Transmissionsgrad 53402:
transparent 95%,
opal 70%, schwarz 40%

Transmissionsgrad 53432: 70%

Artikel-Nr.	Längen	Farbe	Preis €
53402000	2.000 mm	transparent	22,70
53402070	2.000 mm	opal	22,70
53402080	2.000 mm	schwarz	22,70
53432070	2.000 mm	opal	50,10

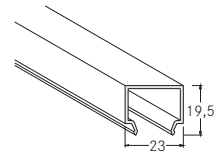

Artikel-Nr.: 53432070
Höhenversetzte Abdeckung



QUALITYFLEX Protection Vertical

LED-Flexplatine, CRI > 90, 5 W/m, IP67

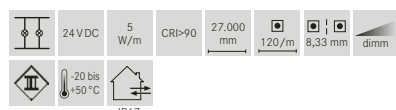
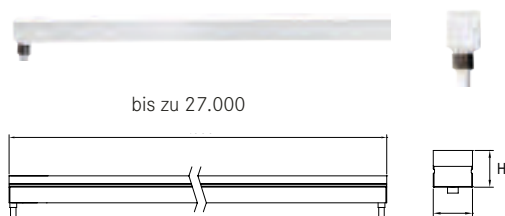

NEU

Elektrische Daten

LED-Leiterplatine:	SMD-LED 2835
Leistungsaufnahme:	5 W/m
LED Anzahl pro Meter:	120
Nennspannung:	24 VDC
Schutzklasse:	III
Umgebungstemperatur:	-20 bis +50 °C

Photometrische Daten

Farbwiedergabeindex:	CRI > 90
Farbkonsistenz:	SDCM < 2
Effizienz:	47lm/W bei IP67, 3.000 K

Lichttechnische Daten

Abstrahlwinkel:	120°
-----------------	------

Lebensdauer:

Lebensdauer:	L80/B10: 36.000 h L70/B50: 54.000 h
--------------	--

Mechanische Daten

Länge der Platine:	5 m, 10 m, 27 m
max. Modullänge:	27.000 mm
Teilungsmaß:	50 mm
Kleinster Biegeradius:	120 mm
Short Pitch:	8,33 mm
Anschlussleitung:	1.000 mm
Selbstklebend:	nein
Einspeisung:	Einseitig, unten

Bei Kürzung der LED-Flexplatine entsteht bei Verwendung des Endkappen-Sets 53253000 bauseitig die Schutzart IP65.

* Nicht resistent gegen Chlorgas, darf somit nicht in Schwimmbädern eingesetzt werden.

Produktvorteile

- Geeignet für Anwendungen im Innen- und Außenbereich (IP67).
- Teilbar alle 50 mm (Schutzart IP65).
- UV-Geschützt.
- Ideal für Terrassen, Fassaden und Eingangsbereiche.*
- Länge 27.000 mm auf einer Rolle mit einem Teilungsmaß von 50 mm.
- Lebensdauer L80/B10: 36.000 Stunden.
- Einfache Montage durch passende Aluprofile bzw. Befestigungsclipsse.
- Dimmbar mit entsprechendem Zubehör.



LED-Flexplatinen Varianten



IP67

Artikel-Nr.	Preis €	Lichtfarbe	Lichtstrom /m	EEK Spektrum A-G	Maße [B x H]
5.000 mm					
19581527	NEU 725,00	2.700 K	226 lm	F	16 x 15 mm
19581503	NEU 725,00	3.000 K	236 lm	E	16 x 15 mm
19581504	NEU 725,00	4.000 K	232 lm	E	16 x 15 mm

Artikel-Nr.	Preis €	Lichtfarbe	Lichtstrom /m	EEK Spektrum A-G	Maße [B x H]
10.000 mm					
19581127	NEU 1.439,00	2.700 K	226 lm	F	16 x 15 mm
19581103	NEU 1.439,00	3.000 K	236 lm	E	16 x 15 mm
19581104	NEU 1.439,00	4.000 K	232 lm	E	16 x 15 mm

Artikel-Nr.	Preis €	Lichtfarbe	Lichtstrom /m	EEK Spektrum A-G	Maße [B x H]
27.000 mm					
19581027	3.850,00	2.700 K	226 lm	F	16 x 15 mm
19581003	3.850,00	3.000 K	236 lm	E	16 x 15 mm
19581004	3.850,00	4.000 K	232 lm	E	16 x 15 mm

Artikel-Nr.	Preis €	Lichtfarbe	Lichtstrom /m	EEK Spektrum A-G	Maße [B x H]
50 mm					
76581027	12,00	2.700 K	226 lm	F	16 x 15 mm
76581003	12,00	3.000 K	236 lm	E	16 x 15 mm
76581004	12,00	4.000 K	232 lm	E	16 x 15 mm
76999000	229,90	Konfektionierung Serie Protection IP67			

IP65

Artikel-Nr.	Preis €	Lichtfarbe	Lichtstrom /m	EEK Spektrum A-G	Maße [B x H]
50 mm					
75581027	NEU 12,00	2.700 K	226 lm	F	16 x 15 mm
75581003	NEU 12,00	3.000 K	236 lm	E	16 x 15 mm
75581004	NEU 12,00	4.000 K	232 lm	E	16 x 15 mm
75999000	NEU 23,90	Konfektionierung bei erhöhter Schutzart IP65			

Die Artikel auf dieser Seite unterliegen der Rabattgruppe 1.

Größenangaben in mm | Alle Preisangaben verstehen sich als unverbindliche Preisempfehlung (UVP) in Euro ohne MwSt. Irrtümer vorbehalten. | Bestellung erfolgt zu unseren ab der Seite 486 abgedruckten Allgemeinen Verkaufsbedingungen.



Zubehörübersicht

Anbauprofil Vertical



Artikel-Nr.:	Preis €	Farbe:	Material:	Abmessungen L x B x H:	Beschreibung:
53580260	18,50	alu eloxiert	Aluminium	1.000 x 20,5 x 17,6 mm	Hohes Anbauprofil zu QUALITYFLEX Protection Vertical, Lieferlänge: 1 Meter an einem Stück, gerade Linienführung

Halter-Set Vertical



Artikel-Nr.:	Preis €	Farbe:	Material:	Abmessungen L x B x H:	Beschreibung:
53258000	13,00	silber	Stahl	20 x 16,6 x 12,4 mm	Befestigungsclips-Set zu QUALITYFLEX Protection Vertical zur Befestigung bei Radien, inkl. 3 x Clip & 3 x Schraube, pro 0,5 Meter sind 3 Halteclips zu montieren.

Einspeisungen Vertical



Artikel-Nr.:	Preis €	Farbe:	Material:	Abmessungen L x B x H:	Beschreibung:
53250100	9,00	transparent	Kunststoff	27,9 x 20,4 x 19,4 mm	Anschluss-Set Front, 2-adrig
53250200		transparent	Kunststoff	27,9 x 20,4 x 19,4 mm	Anschluss-Set Seite rechts, 2-adrig
53250300		transparent	Kunststoff	27,9 x 20,4 x 19,4 mm	Anschluss-Set Unten, 2-adrig

Bestehend aus je 1 Stück, Anschlussstück inkl. Kabel, Halter, Dichtung und Verriegelung, max. Länge: 20 Meter (bei Verwendung Schutzart IP65)

Endkappen-Set Vertical



Artikel-Nr.:	Preis €	Farbe:	Material:	Abmessungen L x B x H:	Beschreibung:
53253000	6,00	transparent	Kunststoff	27,9 x 20,4 x 19,4 mm	Endkappenset zu QUALITYFLEX Protection Vertical (bei Verwendung Schutzart IP65)

Schneidwerkzeug QUALITYFLEX Protection



Artikel-Nr.:	Preis €	Beschreibung:
81106000	89,90	Mit Hilfe des Schneidwerkzeugs und dem entsprechenden Einspeisungs- und Endkappen-Set können Sonderlängen bauseits eigenständig realisiert werden. Diesen Service bieten wir für Sie alternativ direkt bei uns im Haus an. Nach Absprache ist es uns möglich kurze Lieferzeiten hierfür zu gewährleisten.

Netzgeräte & Steuerungen



schaltbar

Art.-Nr. 17244000
LED-Netzgerät 24 V DC,
150 W, schaltbar
Für den Betrieb von bis zu
5.000 mm

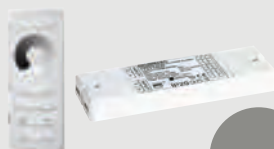

dimmbar

Art.-Nr. 17528000
Weißlicht-Funksteuerung
zur Ansteuerung von einfarbigen
LED-Modulen im Weißlichtbereich

Weitere Netzgeräte und Steuerungen finden Sie ab Seite 262.

QUALITYFLEX Protection Vertical, TunableWhite LED-Flexplatine, CRI > 90, 16 W/m, IP67

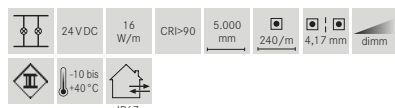
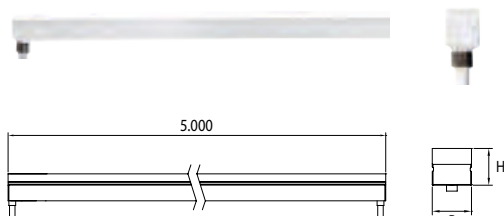

NEU

Elektrische Daten

LED-Leiterplatine:	SMD-LED 3014
Leistungsaufnahme:	16 W/m
LED Anzahl pro Meter:	240
Nennspannung:	24 VDC
Schutzklasse:	III
Umgebungstemperatur:	-20 bis +40 °C
Ansteuerung:	Negativ (3-adrig)

Photometrische Daten

Farbwiedergabeindex:	CRI > 90
Farbkonsistenz:	SDCM < 3

Lichttechnische Daten

Abstrahlwinkel:	120°
-----------------	------

Lebensdauer:

Lebensdauer:	L80/B10: 36.000 h L70/B50: 54.000 h
--------------	--

Mechanische Daten

Länge der Platine:	5.000 mm
max. Modullänge:	5.000 mm
Teilungsmaß:	50 mm
Kleinster Biegeradius:	120 mm
Short Pitch:	4,17 mm
Anschlussleitung:	1.000 mm
Selbstklebend:	nein
Einspeisung:	Einseitig, unten

Bei Kürzung der LED-Flexplatine entsteht bei Verwendung des Endkappen-Sets 53253000 bauseitig die Schutzart IP65.

* Nicht resistent gegen Chlorgas, darf somit nicht in Schwimmbädern eingesetzt werden.

Produktvorteile

- Geeignet für Anwendungen im Innen- und Außenbereich (IP67).
- Teilbar alle 50 mm (Schutzart IP65).
- UV-Geschützt.
- Ideal für Terrassen, Fassaden und Eingangsbereiche.*
- Farbtemperatur: 2000 K bis 6500 K.
- Lebensdauer L80/B10: 36.000 Stunden.
- Einfache Montage durch passende Aluprofile bzw. Befestigungsclipse.
- Dimmbar mit entsprechendem Zubehör.

LED-Flexplatinen Varianten



IP67					
Artikel-Nr.	Preis €	Lichtfarbe	Lichtstrom /m	EEK Spektrum A-G	Maße [B x H]
5.000 mm					
19591004	1.050,00	2.000 K	285 lm	F	16 x 15 mm
		6.500 K	364 lm		
IP65					
Artikel-Nr.	Preis €	Lichtfarbe	Lichtstrom /m	EEK Spektrum A-G	Maße [B x H]
50 mm					
76591004	17,40	2.000 K	285 lm	F	16 x 15 mm
		6.500 K	364 lm		
76999000	229,90	Konfektionierung Serie Protection IP67			

IP65					
Artikel-Nr.	Preis €	Lichtfarbe	Lichtstrom /m	EEK Spektrum A-G	Maße [B x H]
50 mm					
75591004	NEU 17,40	2.000 K	285 lm	F	16 x 15 mm
		6.500 K	364 lm		
75999000	23,90	Konfektionierung bei erhöhter Schutzart IP65			

Die Artikel auf dieser Seite unterliegen der Rabattgruppe 1.

Größenangaben in mm | Alle Preisangaben verstehen sich als unverbindliche Preisempfehlung (UVP) in Euro ohne MwSt. Irrtümer vorbehalten. | Bestellung erfolgt zu unseren ab der Seite 486 abgedruckten Allgemeinen Verkaufsbedingungen.

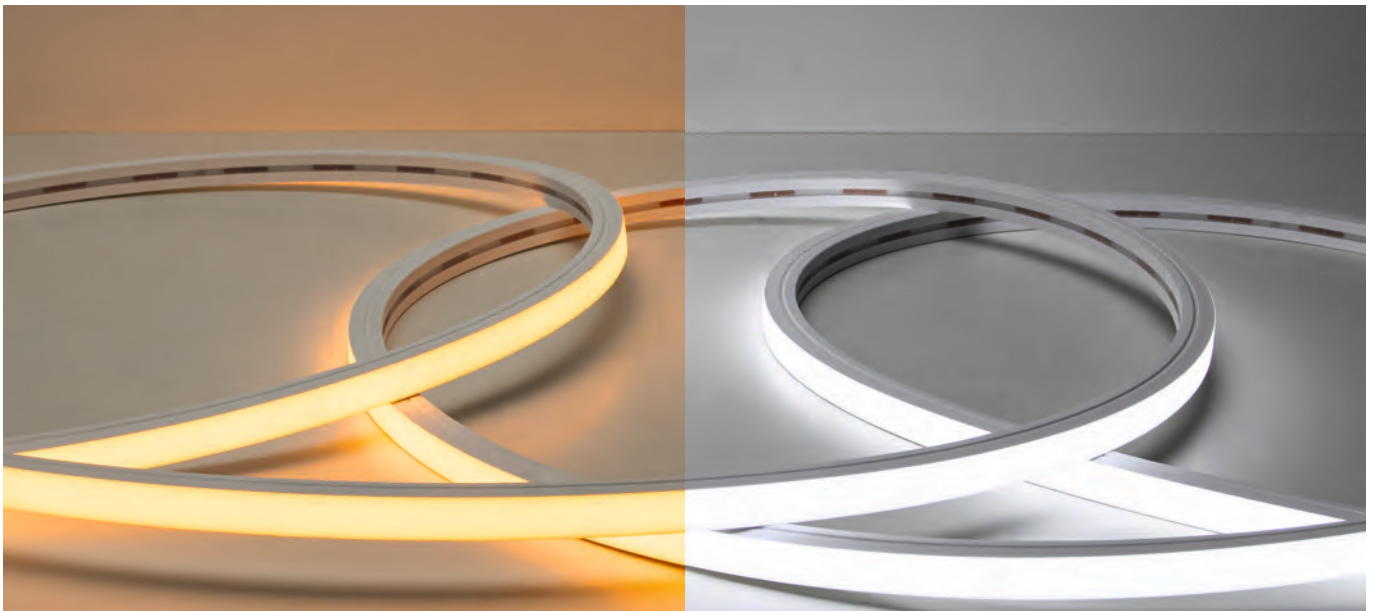

Zubehörübersicht

Anbauprofil Vertical



Artikel-Nr.:	Preis €	Farbe:	Material:	Abmessungen L x B x H:	Beschreibung:
53580260	18,50	alu eloxiert	Aluminium	1.000 x 20,5 x 17,6 mm	Hohes Anbauprofil zu QUALITYFLEX Protection Vertical, Lieferlänge: 1 Meter an einem Stück, gerade Linienführung

Halter-Set Vertical



Artikel-Nr.:	Preis €	Farbe:	Material:	Abmessungen L x B x H:	Beschreibung:
53258000	13,00	silber	Stahl	20 x 16,6 x 12,4 mm	Befestigungsclips-Set zu QUALITYFLEX Protection Vertical zur Befestigung bei Radien, inkl. 3 x Clip & 3 x Schraube, pro 0,5 Meter sind 3 Halteclips zu montieren.

Einspeisungen Vertical



Artikel-Nr.:	Preis €	Farbe:	Material:	Abmessungen L x B x H:	Beschreibung:
53251100	10,00	transparent	Kunststoff	27,9 x 20,4 x 19,4 mm	Anschluss-Set Front, 3-adrig
53251200		transparent	Kunststoff	27,9 x 20,4 x 19,4 mm	Anschluss-Set Seite rechts, 3-adrig
53251300		transparent	Kunststoff	27,9 x 20,4 x 19,4 mm	Anschluss-Set Unten, 3-adrig

Bestehend aus je 1 Stück, Anschlussstück inkl. Kabel, Halter, Dichtung und Verriegelung, max. Länge: 5 Meter (bei Verwendung Schutzart IP65)

Endkappen-Set Vertical



Artikel-Nr.:	Preis €	Farbe:	Material:	Abmessungen L x B x H:	Beschreibung:
53253000	6,00	transparent	Kunststoff	27,9 x 20,4 x 19,4 mm	Endkappenset zu QUALITYFLEX Protection Vertical (bei Verwendung Schutzart IP65)

Schneidwerkzeug QUALITYFLEX Protection



Artikel-Nr.:	Preis €	Beschreibung:
81106000	89,90	Mit Hilfe des Schneidwerkzeugs und dem entsprechenden Einspeisungs- und Endkappen-Set können Sonderlängen bauseits eigenständig realisiert werden. Diesen Service bieten wir für Sie alternativ direkt bei uns im Haus an. Nach Absprache ist es uns möglich kurze Lieferzeiten hierfür zu gewährleisten.

Netzgeräte & Steuerungen



schaltbar

Art.-Nr. 17243000
LED-Netzgerät 24 V DC,
120 W, schaltbar
Für den Betrieb von bis zu
5.000 mm



dimmbar

Art.-Nr. 18155000
LED-Dimmer 12-24 V DC,
DALI (DT8), dimmbar
Für den Betrieb von bis zu
5.000 mm



dimmbar

Art.-Nr. 17518000
TunableWhite-Funksteuerung
Zur von zweifarbigen LED-Modulen
im Weißlichtbereich

Weitere Netzgeräte und Steuerungen finden Sie ab Seite 262.

QUALITYFLEX Protection Vertical, RGBW LED-Flexplatine, CRI > 80, 15 W/m, IP67

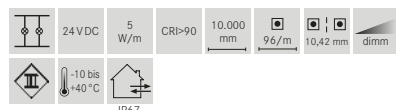
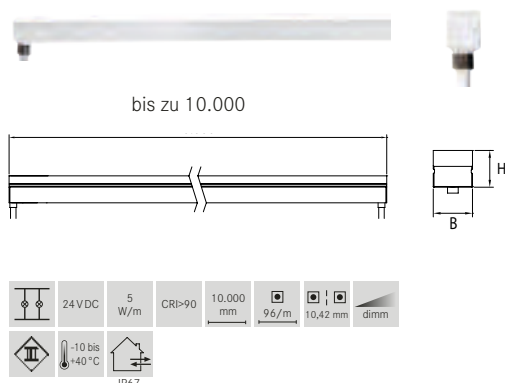

NEU

Elektrische Daten

LED-Leiterplatine:	SMD-LED 5050
Leistungsaufnahme:	15 W/m
LED Anzahl pro Meter:	96
Nennspannung:	24 VDC
Schutzklasse:	III
Umgebungstemperatur:	-20 bis +40 °C
Ansteuerung:	Negativ (5-adrig)

Photometrische Daten

Farbwiedergabeindex: CRI > 80 bei 2.700 K

Lichttechnische Daten

Abstrahlwinkel: 120°

Lebensdauer:

Lebensdauer: L80/B10: 36.000 h
L70/B50: 54.000 h

Mechanische Daten

Länge der Platine:	5 m, 10 m
max. Modullänge:	10.000 mm
Teilungsmaß:	125 mm
Kleinster Biegeradius:	120 mm
Short Pitch:	10,42 mm
Anschlussleitung:	1.000 mm
Selbstklebend:	nein
Einspeisung:	Einseitig, unten

Bei Kürzung der LED-Flexplatine entsteht bei Verwendung des Endkappen-Sets 53253000 bauseitig die Schutzart IP65.

* Nicht resistent gegen Chlorgas, darf somit nicht in Schwimmbädern eingesetzt werden.

Produktvorteile

- Geeignet für Anwendungen im Innen- und Außenbereich (IP67).
- Teilbar alle 125 mm (Schutzart IP65).
- UV-Geschützt.
- Ideal für Terrassen, Fassaden und Eingangsbereiche.*
- Lichtfarben: rot / grün / blau / weiß (Farbtemperatur: 2.700 K, CRI > 80)
- Lebensdauer L80/B10: 36.000 Stunden.
- Einfache Montage durch passende Aluprofile bzw. Befestigungsclipsse.
- Dimmbar mit entsprechendem Zubehör.

LED-Flexplatinen Varianten



IP67

Artikel-Nr. 5.000 mm	Preis €	Lichtfarbe	Lichtstrom /m	EEK Spektrum A-G	Maße [B x H]
19601502	NEU 730,00	2.700 K	ca. 205lm	F	16 x 15 mm
		rot	ca. 63lm		
		grün	ca. 192lm		
		blau	ca. 57lm		

Artikel-Nr. 10.000 mm	Preis €	Lichtfarbe	Lichtstrom /m	EEK Spektrum A-G	Maße [B x H]
19601002	1.480,00	2.700 K	ca. 205lm	F	16 x 15 mm
		rot	ca. 63lm		
		grün	ca. 192lm		
		blau	ca. 57lm		

Artikel-Nr. 125 mm	Preis €	Lichtfarbe	Lichtstrom /m	EEK Spektrum A-G	Maße [B x H]
76601002	31,30	2.700 K	ca. 205lm	F	16 x 15 mm
		rot	ca. 63lm		
		grün	ca. 192lm		
		blau	ca. 57lm		
76999000	229,90	Konfektionierung Serie Protection IP67			

IP65

Artikel-Nr. 125 mm	Preis €	Lichtfarbe	Lichtstrom /m	EEK Spektrum A-G	Maße [B x H]
75601002	NEU 31,30	2.700 K	ca. 205lm	F	16 x 15 mm
		rot	ca. 63lm		
		grün	ca. 192lm		
		blau	ca. 57lm		
75999000	23,90	Konfektionierung bei erhöhter Schutzart IP65			

Die Artikel auf dieser Seite unterliegen der Rabattgruppe 1.

Größenangaben in mm | Alle Preisangaben verstehen sich als unverbindliche Preisempfehlung (UVP) in Euro ohne MwSt. Irrtümer vorbehalten. | Bestellung erfolgt zu unseren ab der Seite 486 abgedruckten Allgemeinen Verkaufsbedingungen.

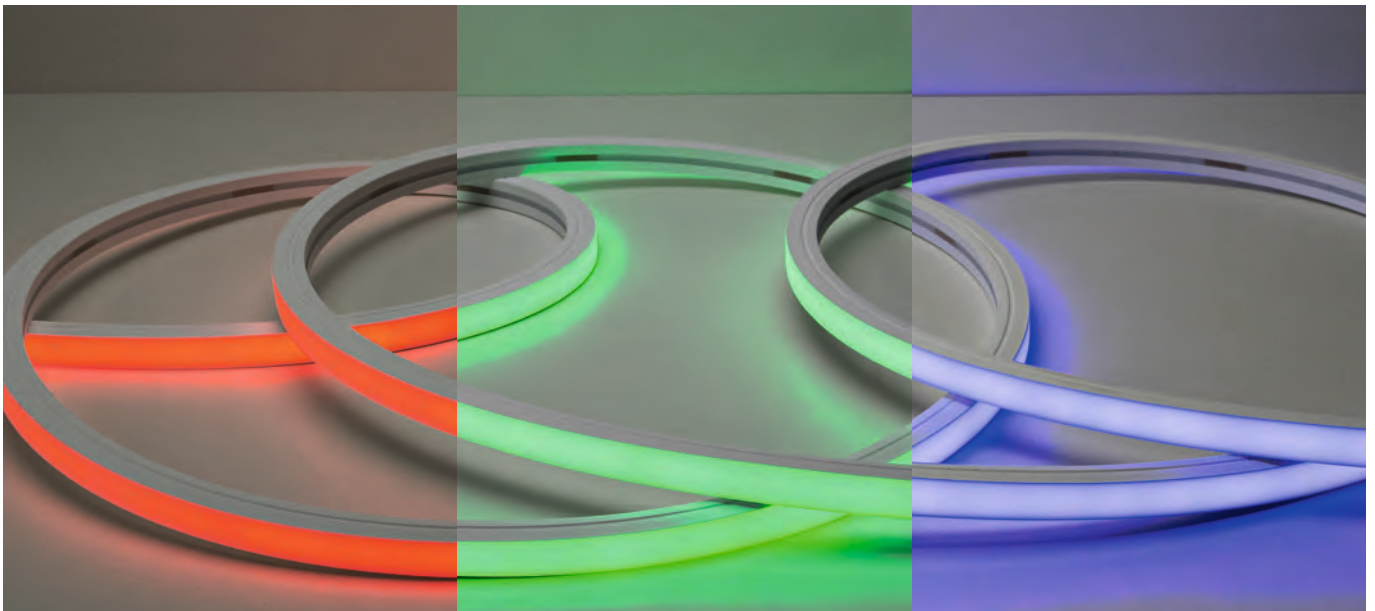

Zubehörübersicht

Anbauprofil Vertical



Artikel-Nr.:	Preis €	Farbe:	Material:	Abmessungen L x B x H:	Beschreibung:
53580260	18,50	alu eloxiert	Aluminium	1.000 x 20,5 x 17,6 mm	Hohes Anbauprofil zu QUALITYFLEX Protection Vertical, Lieferlänge: 1 Meter an einem Stück, gerade Linienführung

Halter-Set Vertical



Artikel-Nr.:	Preis €	Farbe:	Material:	Abmessungen L x B x H:	Beschreibung:
53258000	13,00	silber	Stahl	20 x 16,6 x 12,4 mm	Befestigungsclips-Set zu QUALITYFLEX Protection Vertical zur Befestigung bei Radien, inkl. 3 x Clip & 3 x Schraube, pro 0,5 Meter sind 3 Halteclips zu montieren.

Einspeisungen Vertical



Artikel-Nr.:	Preis €	Farbe:	Material:	Abmessungen L x B x H:	Beschreibung:
53252100	12,00	transparent	Kunststoff	27,9 x 20,4 x 19,4 mm	Anschluss-Set Front, 5-adrig
53252200		transparent	Kunststoff	27,9 x 20,4 x 19,4 mm	Anschluss-Set Seite rechts, 5-adrig
53252300		transparent	Kunststoff	27,9 x 20,4 x 19,4 mm	Anschluss-Set Unten, 5-adrig

Bestehend aus je 1 Stück, Anschlussstück inkl. Kabel, Halter, Dichtung und Verriegelung, max. Länge: 4,8 Meter (bei Verwendung Schutzart IP65)

Endkappen-Set Vertical



Artikel-Nr.:	Preis €	Farbe:	Material:	Abmessungen L x B x H:	Beschreibung:
53253000	6,00	transparent	Kunststoff	27,9 x 20,4 x 19,4 mm	Endkappenset zu QUALITYFLEX Protection Vertical (bei Verwendung Schutzart IP65)

Schneidwerkzeug QUALITYFLEX Protection



Artikel-Nr.:	Preis €	Beschreibung:
81106000	89,90	Mit Hilfe des Schneidwerkzeugs und dem entsprechenden Einspeisungs- und Endkappen-Set können Sonderlängen bauseits eigenständig realisiert werden. Diesen Service bieten wir für Sie alternativ direkt bei uns im Haus an. Nach Absprache ist es uns möglich kurze Lieferzeiten hierfür zu gewährleisten.

Netzgeräte & Steuerungen



schaltbar

Art.-Nr. 17244000
LED-Netzgerät 24 V DC,
150 W, schaltbar
Für den Betrieb von bis zu
5.000 mm



dimmbar

Art.-Nr. 18223000
RGBW-Funksteuerung
Zur Ansteuerung von RGBW-LED-
Modulen für Farb- und Weißlicht.

**Weitere Netzgeräte und
Steuerungen finden Sie
ab Seite 262.**

QUALITYFLEX Protection Horizon LED-Flexplatte, CRI > 90, 5 W/m, IP67

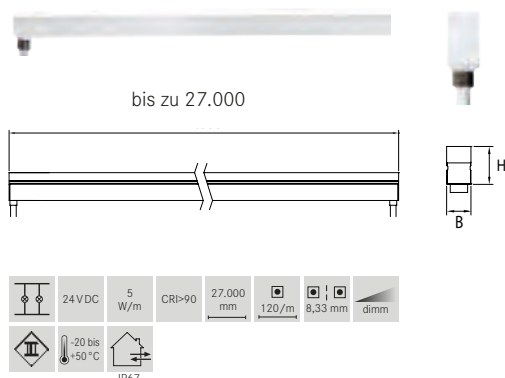

NEU

Elektrische Daten

LED-Leiterplatte: SMD-LED 2835
 Leistungsaufnahme: 5 W/m
 LED Anzahl pro Meter: 120
 Nennspannung: 24 VDC
 Schutzklasse: III
 Umgebungstemperatur: -20 bis +50 °C

Photometrische Daten

Farbwiedergabeindex: CRI > 90
 Farbkonsistenz: SDCM < 2
 Effizienz: 31 lm/W
 bei IP67, 3.000 K

Lichttechnische Daten

Abstrahlwinkel: 120°

Lebensdauer:

Lebensdauer: L80/B10: 36.000 h
 L70/B50: 54.000 h

Mechanische Daten

Länge der Platine: 5 m, 10 m, 27 m
 max. Modullänge: 27.000 mm
 Teilungsmaß: 50 mm
 Kleinster Biegeradius: 120 mm
 Short Pitch: 8,33 mm
 Anschlussleitung: 1.000 mm
 Selbstklebend: nein
 Einspeisung: Einseitig, unten

Bei Kürzung der LED-Flexplatte entsteht bei Verwendung des Endkappen-Sets 53254000 bauseitig die Schutzart IP65.

* Nicht resistent gegen Chlorgas, darf somit nicht in Schwimmbädern eingesetzt werden.

Produktvorteile

- Geeignet für Anwendungen im Innen- und Außenbereich (IP67).
- Teilbar alle 50 mm (Schutzart IP65).
- UV-Geschützt.
- Ideal für Terrassen, Fassaden und Eingangsbereiche.*
- Länge 27.000 mm auf einer Rolle mit einem Teilungsmaß von 50 mm.
- Lebensdauer L80/B10: 36.000 Stunden.
- Einfache Montage durch passende Aluprofile bzw. Befestigungsclipsse.
- Dimmbar mit entsprechendem Zubehör.



LED-Flexplatten Varianten



IP67

Artikel-Nr.	Preis €	Lichtfarbe	Lichtstrom /m	EEK Spektrum A-G	Maße [B x H]
5.000 mm					
19582527	NEU 728,00	2.700 K	146 lm	F	12 x 20 mm
19582503	NEU 728,00	3.000 K	156 lm	E	12 x 20 mm
19582504	NEU 728,00	4.000 K	150 lm	E	12 x 20 mm

Artikel-Nr.	Preis €	Lichtfarbe	Lichtstrom /m	EEK Spektrum A-G	Maße [B x H]
10.000 mm					
19582127	NEU 1.445,00	2.700 K	146 lm	F	12 x 20 mm
19582103	NEU 1.445,00	3.000 K	156 lm	E	12 x 20 mm
19582104	NEU 1.445,00	4.000 K	150 lm	E	12 x 20 mm

Artikel-Nr.	Preis €	Lichtfarbe	Lichtstrom /m	EEK Spektrum A-G	Maße [B x H]
27.000 mm					
19582027	3.865,00	2.700 K	146 lm	F	12 x 20 mm
19582003	3.865,00	3.000 K	156 lm	E	12 x 20 mm
19582004	3.865,00	4.000 K	150 lm	E	12 x 20 mm

Artikel-Nr.	Preis €	Lichtfarbe	Lichtstrom /m	EEK Spektrum A-G	Maße [B x H]
50 mm					
76582027	12,00	2.700 K	146 lm	F	12 x 20 mm
76582003	12,00	3.000 K	156 lm	E	12 x 20 mm
76582004	12,00	4.000 K	150 lm	E	12 x 20 mm
76999000	229,90	Konfektionierung Serie Protection IP67			

IP65

Artikel-Nr.	Preis €	Lichtfarbe	Lichtstrom /m	EEK Spektrum A-G	Maße [B x H]
50 mm					
75582027	NEU 12,00	2.700 K	146 lm	F	12 x 20 mm
75582003	NEU 12,00	3.000 K	156 lm	E	12 x 20 mm
75582004	NEU 12,00	4.000 K	150 lm	E	12 x 20 mm
75999000	23,90	Konfektionierung bei erhöhter Schutzart IP65			

Die Artikel auf dieser Seite unterliegen der Rabattgruppe 1.

Größenangaben in mm | Alle Preisangaben verstehen sich als unverbindliche Preisempfehlung (UVP) in Euro ohne MwSt. Irrtümer vorbehalten. | Bestellung erfolgt zu unseren ab der Seite 486 abgedruckten Allgemeinen Verkaufsbedingungen.

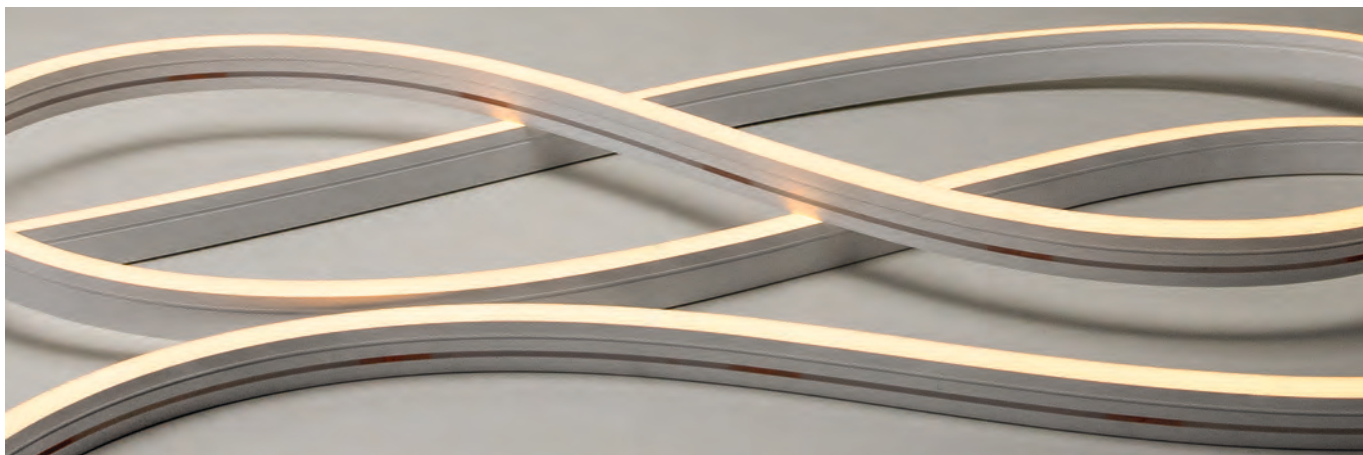

Zubehörübersicht

Anbauprofil Horizon



Artikel-Nr.:	Preis €	Farbe:	Material:	Abmessungen L x B x H:	Beschreibung:
53581260	20,50	alu eloxiert	Aluminium	1.000 x 17,5 x 22,9 mm	Hohes Anbauprofil zu QUALITYFLEX Protection Horizon, Lieferlänge: 1 Meter an einem Stück, gerade Linienführung

Spezialprofil Horizon



Artikel-Nr.:	Preis €	Farbe:	Material:	Abmessungen L x B x H:	Beschreibung:
53582260	23,20	silber	Edelstahl	500 x 13,5 x 18 mm	Biegbares Profil zu QUALITYFLEX Protection Horizon, zur optimalen Befestigung bei Radien

Halter-Set Horizon



Artikel-Nr.:	Preis €	Farbe:	Material:	Abmessungen L x B x H:	Beschreibung:
53259000	13,00	silber	Stahl	20 x 12,6 x 18,9 mm	Befestigungsclips-Set zu QUALITYFLEX Protection Horizon zur Befestigung bei Radien, inkl. 3 x Clip & 3 x Schraube, pro 0,5 Meter sind 3 Halteclips zu montieren.

Einspeisungen Horizon



Artikel-Nr.:	Preis €	Farbe:	Material:	Abmessungen L x B x H:	Beschreibung:
53255100	9,00	transparent	Kunststoff	26,5 x 17 x 24,2 mm	Anschluss-Set Front, 2-adrig
53255200		transparent	Kunststoff	26,5 x 17 x 24,2 mm	Anschluss-Set Seite rechts, 2-adrig
53255300		transparent	Kunststoff	26,5 x 17 x 24,2 mm	Anschluss-Set Unten, 2-adrig

Bestehend aus je 1 Stück, Anschlussstück inkl. Kabel, Halter, Dichtung und Verriegelung (bei Verwendung Schutzart IP65)

Endkappen-Set Horizon



Artikel-Nr.:	Preis €	Farbe:	Material:	Abmessungen L x B x H:	Beschreibung:
53254000	6,00	transparent	Kunststoff	26,5 x 17 x 24,2 mm	Endkappenset zu QUALITYFLEX Protection Horizon (bei Verwendung Schutzart IP65)

Schneidwerkzeug QUALITYFLEX Protection



Artikel-Nr.:	Preis €	Beschreibung:
81106000	89,90	Mit Hilfe des Schneidwerkzeugs und dem entsprechenden Einspeisungs- und Endkappen-Set können Sonderlängen bauseits eigenständig realisiert werden. Diesen Service bieten wir für Sie alternativ direkt bei uns im Haus an. Nach Absprache ist es uns möglich kurze Lieferzeiten hierfür zu gewährleisten.

Netzgeräte & Steuerungen



schaltbar

Art.-Nr. 17244000
LED-Netzgerät 24 V DC,
150 W, schaltbar
 Für den Betrieb von bis zu
 5.000 mm



dimmbar

Art.-Nr. 17528000
Weißlicht-Funksteuerung
 zur Ansteuerung von einfarbigen
 LED-Modulen im Weißlichtbereich

Weitere Netzgeräte und Steuerungen finden Sie ab Seite 262.

QUALITYFLEX Protection Horizon, TunableWhite LED-Flexplatine, CRI > 90, 16 W/m, IP67

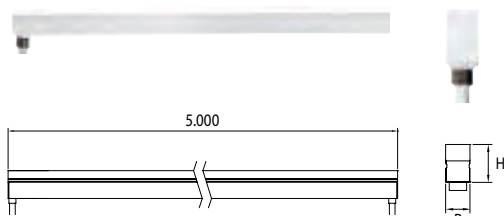

NEU

Elektrische Daten

LED-Leiterplatine:	SMD-LED 3014
Leistungsaufnahme:	16 W/m
LED Anzahl pro Meter:	240
Nennspannung:	24 VDC
Schutzklasse:	III
Umgebungstemperatur:	-20 bis +40 °C
Ansteuerung:	Negativ (3-adrig)

Photometrische Daten

Farbwiedergabeindex:	CRI > 90
Farbkonsistenz:	SDCM < 3

Lichttechnische Daten

Abstrahlwinkel:	120°
-----------------	------

Lebensdauer:

Lebensdauer:	L80/B10: 36.000 h L70/B50: 54.000 h
--------------	--

Mechanische Daten

Länge der Platine:	5 m
max. Modullänge:	5.000 mm
Teilungsmaß:	50 mm
Kleinster Biegeradius:	120 mm
Short Pitch:	4,17 mm
Anschlussleitung:	1.000 mm
Selbstklebend:	nein
Einspeisung:	Einseitig, unten

Bei Kürzung der LED-Flexplatine entsteht bei Verwendung des Endkappen-Sets 53254000 bauseitig die Schutzart IP65.

* Nicht resistent gegen Chlorgas, darf somit nicht in Schwimmbädern eingesetzt werden.

Produktvorteile

- Geeignet für Anwendungen im Innen- und Außenbereich (IP67).
- Teilbar alle 50 mm (Schutzart IP65).
- UV-Geschützt.
- Ideal für Terrassen, Fassaden und Eingangsbereiche.*
- Farbtemperatur: 2.000 K bis 6.500 K.
- Lebensdauer L80/B10: 36.000 Stunden.
- Einfache Montage durch passende Aluprofile bzw. Befestigungsclipsse.
- Dimmbar mit entsprechendem Zubehör.

LED-Flexplatinen Varianten



IP67					
Artikel-Nr. 5.000 mm	Preis €	Lichtfarbe	Lichtstrom /m	EEK Spektrum A-G	Maße [B x H]
19592004	1.065,00	2.000 K	165 lm	F	12 x 20 mm
		6.500 K	211 lm		

IP65					
Artikel-Nr. 50 mm	Preis €	Lichtfarbe	Lichtstrom /m	EEK Spektrum A-G	Maße [B x H]
76592004	17,90	2.000 K	165 lm	F	12 x 20 mm
		6.500 K	211 lm		
76999000	229,90	Konfektionierung Serie Protection IP67			

IP65					
Artikel-Nr. 50 mm	Preis €	Lichtfarbe	Lichtstrom /m	EEK Spektrum A-G	Maße [B x H]
75592004	17,90	2.000 K	165 lm	F	12 x 20 mm
		6.500 K	211 lm		
75999000	23,90	Konfektionierung bei erhöhter Schutzart IP65			

Die Artikel auf dieser Seite unterliegen der Rabattgruppe 1.

Größenangaben in mm | Alle Preisangaben verstehen sich als unverbindliche Preisempfehlung (UVP) in Euro ohne MwSt. Irrtümer vorbehalten. | Bestellung erfolgt zu unseren ab der Seite 486 abgedruckten Allgemeinen Verkaufsbedingungen.

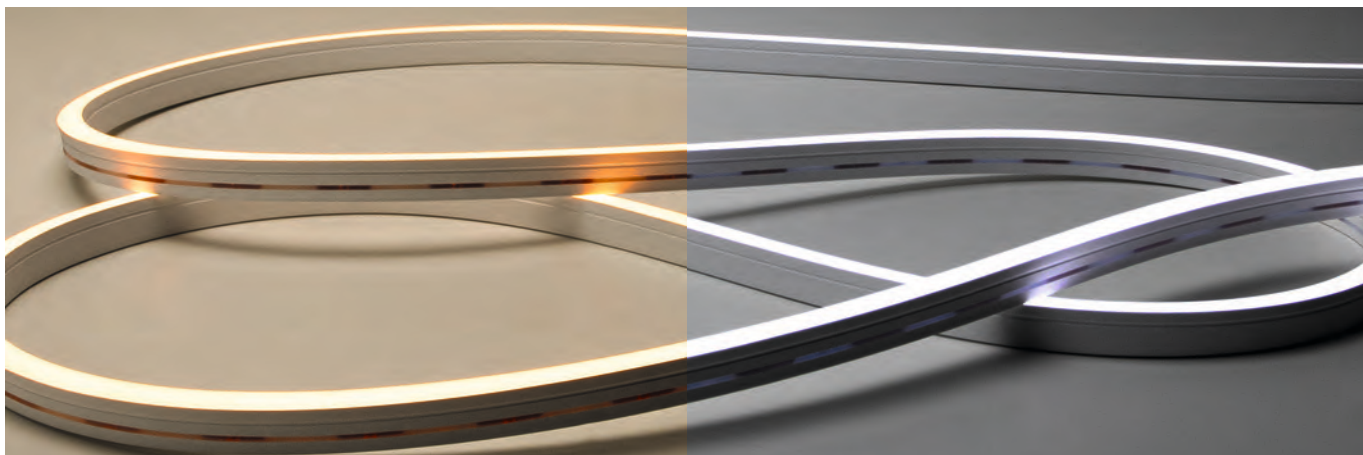

Zubehörübersicht

Anbauprofil Horizon



Artikel-Nr.:	Preis €	Farbe:	Material:	Abmessungen L x B x H:	Beschreibung:
53581260	20,50	alu eloxiert	Aluminium	1.000 x 17,5 x 22,9 mm	Hohes Anbauprofil zu QUALITYFLEX Protection Horizon, Lieferlänge: 1 Meter an einem Stück, gerade Linienführung

Spezialprofil Horizon



Artikel-Nr.:	Preis €	Farbe:	Material:	Abmessungen L x B x H:	Beschreibung:
53582260	23,20	silber	Edelstahl	500 x 13,5 x 18 mm	Biegbares Profil zu QUALITYFLEX Protection Horizon, zur optimalen Befestigung bei Radien

Halter-Set Horizon



Artikel-Nr.:	Preis €	Farbe:	Material:	Abmessungen L x B x H:	Beschreibung:
53259000	13,00	silber	Stahl	20 x 12,6 x 18,9 mm	Befestigungsclips-Set zu QUALITYFLEX Protection Horizon zur Befestigung bei Radien, inkl. 3 x Clip & 3 x Schraube, pro 0,5 Meter sind 3 Halteclips zu montieren.

Einspeisungen Horizon



Artikel-Nr.:	Preis €	Farbe:	Material:	Abmessungen L x B x H:	Beschreibung:
53256100	10,00	transparent	Kunststoff	26,5 x 17 x 24,2 mm	Anschluss-Set Front, 3-adrig
53256200		transparent	Kunststoff	26,5 x 17 x 24,2 mm	Anschluss-Set Seite rechts, 3-adrig
53256300		transparent	Kunststoff	26,5 x 17 x 24,2 mm	Anschluss-Set Unten, 3-adrig

Bestehend aus je 1 Stück, Anschlussstück inkl. Kabel, Halter, Dichtung und Verriegelung (bei Verwendung Schutzart IP65)

Endkappen-Set Horizon



Artikel-Nr.:	Preis €	Farbe:	Material:	Abmessungen L x B x H:	Beschreibung:
53254000	6,00	transparent	Kunststoff	26,5 x 17 x 24,2 mm	Endkappenset zu QUALITYFLEX Protection Horizon (bei Verwendung Schutzart IP65)

Schneidwerkzeug QUALITYFLEX Protection



Artikel-Nr.:	Preis €	Beschreibung:
81106000	89,90	Mit Hilfe des Schneidwerkzeugs und dem entsprechenden Einspeisungs- und Endkappen-Set können Sonderlängen bauseits eigenständig realisiert werden. Diesen Service bieten wir für Sie alternativ direkt bei uns im Haus an. Nach Absprache ist es uns möglich kurze Lieferzeiten hierfür zu gewährleisten.

Netzgeräte & Steuerungen



schaltbar

Art.-Nr. 17243000
LED-Netzgerät 24 V DC,
120 W, schaltbar
Für den Betrieb von bis zu
5.000 mm



dimmbar

Art.-Nr. 18155000
LED-Dimmer 12-24 V DC,
DALI (DT8), dimmbar
Für den Betrieb von bis zu
5.000 mm



dimmbar

Art.-Nr. 17518000
TunableWhite-Funksteuerung
Zur von zweifarbigem LED-Modulen
im Weißlichtbereich

Weitere Netzgeräte und Steuerungen finden Sie ab Seite 262.

QUALITYFLEX Protection Horizon, RGBW LED-Flexplatte, CRI > 80, 15 W/m, IP67

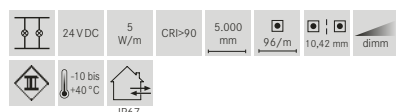
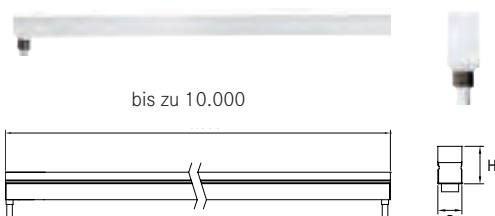

NEU

Elektrische Daten

LED-Leiterplatte:	SMD-LED 5050
Leistungsaufnahme:	15 W/m
LED Anzahl pro Meter:	96
Nennspannung:	24 VDC
Schutzklasse:	III
Umgebungstemperatur:	-20 bis +40 °C
Ansteuerung:	Negativ (5-adrig)

Photometrische Daten

Farbwiedergabeindex:	CRI > 80 bei 2.700 K
----------------------	----------------------

Lichttechnische Daten

Abstrahlwinkel:	120°
-----------------	------

Lebensdauer:

Lebensdauer:	L80/B10: 36.000 h L70/B50: 54.000 h
--------------	--

Mechanische Daten

Länge der Platine:	5 m, 10 m
max. Modullänge:	10.000 mm
Teilungsmaß:	125 mm
Kleinster Biegeradius:	120 mm
Short Pitch:	10,42 mm
Anschlussleitung:	1.000 mm
Selbstklebend:	nein
Einspeisung:	Einseitig, unten

Bei Kürzung der LED-Flexplatte entsteht bei Verwendung des Endkappen-Sets 53254000 bauseitig die Schutzart IP65.

* Nicht resistent gegen Chlorgas, darf somit nicht in Schwimmbädern eingesetzt werden.

Produktvorteile

- Geeignet für Anwendungen im Innen- und Außenbereich (IP67).
- Teilbar alle 125 mm (Schutzart IP65).
- UV-Geschützt.
- Ideal für Terrassen, Fassaden und Eingangsbereiche.*
- Lichtfarben: rot / grün / blau / weiß (Farbtemperatur: 2.700 K, CRI > 80)
- Lebensdauer L80/B10: 36.000 Stunden.
- Einfache Montage durch passende Aluprofile bzw. Befestigungsclipse.
- Dimmbar mit entsprechendem Zubehör.

LED-Flexplatten Varianten



IP67		Artikel-Nr.	Preis €	Lichtfarbe	Lichtstrom /m	EEK Spektrum A-G	Maße [B x H]
		5.000 mm					
		19602502	NEU 760,00	2.700 K	ca. 122 lm	F	12 x 20 mm
				rot	ca. 36 lm		
				grün	ca. 107 lm		
				blau	ca. 34 lm		

Artikel-Nr.	Preis €	Lichtfarbe	Lichtstrom /m	EEK Spektrum A-G	Maße [B x H]
10.000 mm					
19602002	1.495,00	2.700 K	ca. 122 lm	F	12 x 20 mm
		rot	ca. 36 lm		
		grün	ca. 107 lm		
		blau	ca. 34 lm		

Artikel-Nr.	Preis €	Lichtfarbe	Lichtstrom /m	EEK Spektrum A-G	Maße [B x H]
125 mm					
76602002	31,40	2.700 K	ca. 122 lm	F	12 x 20 mm
		rot	ca. 36 lm		
		grün	ca. 107 lm		
		blau	ca. 34 lm		
76999000	229,90	Konfektionierung Serie Protection IP67			

IP65		Artikel-Nr.	Preis €	Lichtfarbe	Lichtstrom /m	EEK Spektrum A-G	Maße [B x H]
		125 mm					
		75602002	NEU 31,40	2.700 K	ca. 122 lm	F	12 x 20 mm
				rot	ca. 36 lm		
				grün	ca. 107 lm		
				blau	ca. 34 lm		
		75999000	23,90	Konfektionierung bei erhöhter Schutzart IP65			

Die Artikel auf dieser Seite unterliegen der Rabattgruppe 1.

Größenangaben in mm | Alle Preisangaben verstehen sich als unverbindliche Preisempfehlung (UVP) in Euro ohne MwSt. Irrtümer vorbehalten. | Bestellung erfolgt zu unseren ab der Seite 486 abgedruckten Allgemeinen Verkaufsbedingungen.

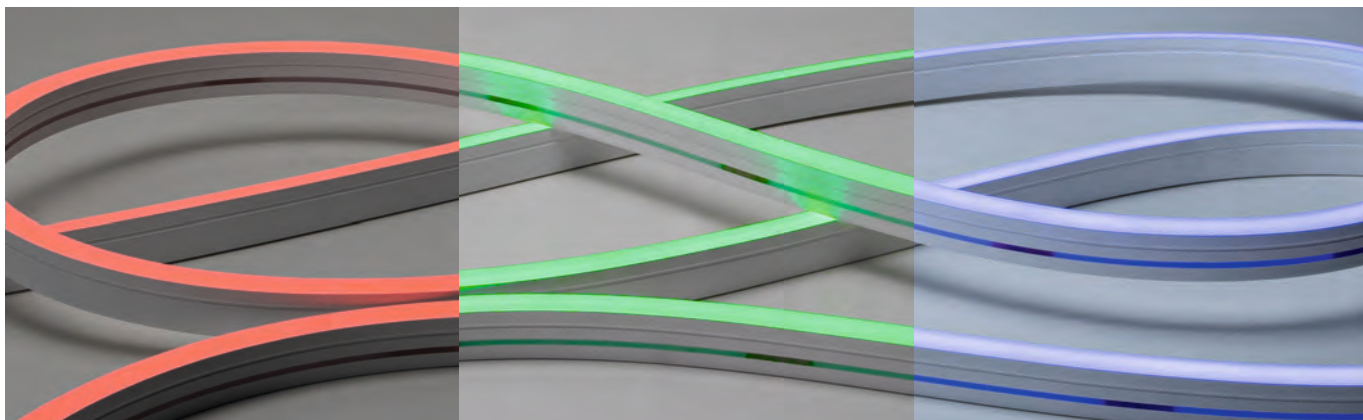

Zubehörübersicht

Anbauprofil Horizon



Artikel-Nr.:	Preis €	Farbe:	Material:	Abmessungen L x B x H:	Beschreibung:
53581260	20,50	alu eloxiert	Aluminium	1.000 x 17,5 x 22,9 mm	Hohes Anbauprofil zu QUALITYFLEX Protection Horizon, Lieferlänge: 1 Meter an einem Stück, gerade Linienführung

Spezialprofil Horizon



Artikel-Nr.:	Preis €	Farbe:	Material:	Abmessungen L x B x H:	Beschreibung:
53582260	23,20	silber	Edelstahl	500 x 13,5 x 18 mm	Biegbares Profil zu QUALITYFLEX Protection Horizon, zur optimalen Befestigung bei Radien

Halter-Set Horizon



Artikel-Nr.:	Preis €	Farbe:	Material:	Abmessungen L x B x H:	Beschreibung:
53259000	13,00	silber	Stahl	20 x 12,6 x 18,9 mm	Befestigungsclips-Set zu QUALITYFLEX Protection Horizon zur Befestigung bei Radien, inkl. 3 x Clip & 3 x Schraube, pro 0,5 Meter sind 3 Halteclips zu montieren.

Einspeisungen Horizon



Artikel-Nr.:	Preis €	Farbe:	Material:	Abmessungen L x B x H:	Beschreibung:
53257100	12,00	transparent	Kunststoff	26,5 x 17 x 24,2 mm	Anschluss-Set Front, 5-adrig
53257200		transparent	Kunststoff	26,5 x 17 x 24,2 mm	Anschluss-Set Seite rechts, 5-adrig
53257300		transparent	Kunststoff	26,5 x 17 x 24,2 mm	Anschluss-Set Unten, 5-adrig

Bestehend aus je 1 Stück, Anschlussstück inkl. Kabel, Halter, Dichtung und Verriegelung (bei Verwendung Schutzart IP65)

Endkappen-Set Horizon



Artikel-Nr.:	Preis €	Farbe:	Material:	Abmessungen L x B x H:	Beschreibung:
53254000	6,00	transparent	Kunststoff	26,5 x 17 x 24,2 mm	Endkappenset zu QUALITYFLEX Protection Horizon (bei Verwendung Schutzart IP65)

Schneidwerkzeug QUALITYFLEX Protection



Artikel-Nr.:	Preis €	Beschreibung:
81106000	89,90	Mit Hilfe des Schneidwerkzeugs und dem entsprechenden Einspeisungs- und Endkappen-Set können Sonderlängen bauseits eigenständig realisiert werden. Diesen Service bieten wir für Sie alternativ direkt bei uns im Haus an. Nach Absprache ist es uns möglich kurze Lieferzeiten hierfür zu gewährleisten.

Netzgeräte & Steuerungen



schaltbar

Art.-Nr. 17243000
LED-Netzgerät 24 V DC,
120 W, schaltbar
Für den Betrieb von bis zu
5.000 mm



dimmbar

Art.-Nr. 18223000
RGBW-Funksteuerung
Zur Ansteuerung von RGBW-LED-
Modulen für Farb- und Weißlicht.

Weitere Netzgeräte und Steuerungen finden Sie ab Seite 262.

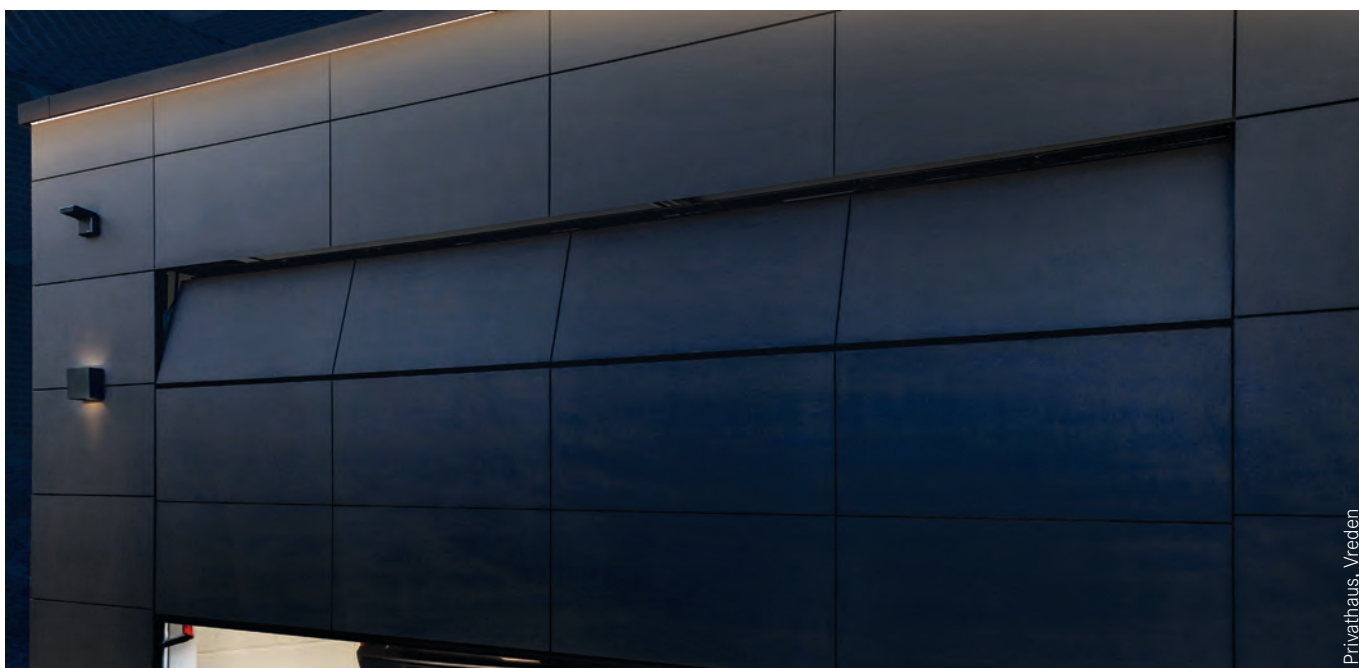



Privathaus, Kleinwallstadt



Künstlerdorf, Schöppingen

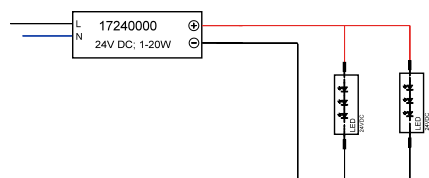

LED-Netzgerät 24 V DC, schaltbar

Dieses Netzgerät ist durch Sicherungseinrichtungen gegen Überspannung und Kurzschluss sowie thermische und elektrische Überlastung geschützt. Die Eingangs- und die Ausgangsklemme ist für Leitungen mit einem Querschnitt von bis zu 1,5 mm² geeignet.

Maße: L 150 x B 40 x H 30 mm,
 Eingangsspannung: AC: 120-240 V,
 Frequenz: 50 Hz, Art der Dimmung: schaltbar,
 Umgebungstemperatur (ta): -20 °C bis +45 °C,
 Messpunkt (tc): max. +85 °C,
 Material: Kunststoff

Artikel-Nr.	Sekundärspannung	Leistung	Preis €
17240000	24 V	1-20 W	29,90



Dieser Artikel unterliegt der Rabattgruppe 1.

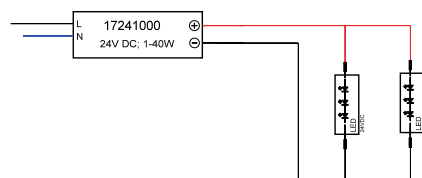

LED-Netzgerät 24 V DC, schaltbar

Dieses Netzgerät ist durch Sicherungseinrichtungen gegen Überspannung und Kurzschluss sowie thermische und elektrische Überlastung geschützt. Die Eingangs- und die Ausgangsklemme ist für Leitungen mit einem Querschnitt von bis zu 1,5 mm² geeignet.

Maße: L 210 x B 40 x H 30 mm,
 Eingangsspannung: AC: 120-240 V,
 Frequenz: 50 Hz, Art der Dimmung: schaltbar,
 Umgebungstemperatur (ta): -20 °C bis +45 °C,
 Messpunkt (tc): max. +85 °C,
 Material: Kunststoff

Artikel-Nr.	Sekundärspannung	Leistung	Preis €
17241000	24 V	1-40 W	39,90



Dieser Artikel unterliegt der Rabattgruppe 1.

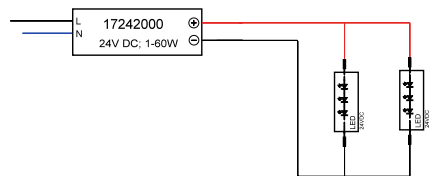

LED-Netzgerät 24 V DC, schaltbar

Dieses Netzgerät ist durch Sicherungseinrichtungen gegen Überspannung und Kurzschluss sowie thermische und elektrische Überlastung geschützt. Die Eingangs- und die Ausgangsklemme ist für Leitungen mit einem Querschnitt von bis zu 1,5 mm² geeignet.

Maße: L 250 x B 40 x H 30 mm,
 Eingangsspannung: AC: 120-240 V,
 Frequenz: 50 Hz, Art der Dimmung: schaltbar,
 Umgebungstemperatur (ta): -20 °C bis +45 °C,
 Messpunkt (tc): max. +85 °C,
 Material: Kunststoff

Artikel-Nr.	Sekundärspannung	Leistung	Preis €
17242000	24 V	1-60 W	49,90



Dieser Artikel unterliegt der Rabattgruppe 1.

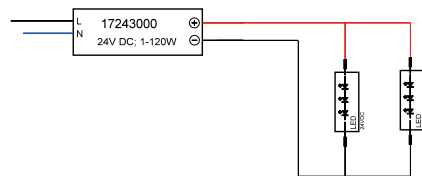

LED-Netzgerät 24 V DC, schaltbar

Dieses Netzgerät ist durch Sicherungseinrichtungen gegen Überspannung und Kurzschluss sowie thermische und elektrische Überlastung geschützt. Die Eingangs- und die Ausgangsklemme ist für Leitungen mit einem Querschnitt von bis zu 1,5 mm² geeignet.

Maße: L 300 x B 40 x H 30 mm,
 Eingangsspannung: AC: 120-240 V,
 Frequenz: 50 Hz, Art der Dimmung: schaltbar,
 Umgebungstemperatur (ta): -20 °C bis +45 °C,
 Messpunkt (tc): max. +85 °C,
 Material: Kunststoff

Artikel-Nr.	Sekundärspannung	Leistung	Preis €
17243000	24 V	1-120 W	79,90



Dieser Artikel unterliegt der Rabattgruppe 1.

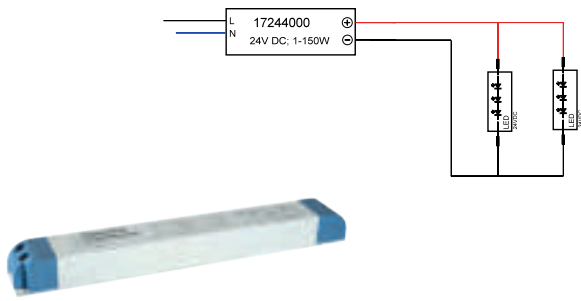

LED-Netzgerät 24 V DC, schaltbar

Dieses Netzgerät ist durch Sicherungseinrichtungen gegen Überspannung und Kurzschluss sowie thermische und elektrische Überlastung geschützt. Die Eingangs- und die Ausgangsklemme ist für Leitungen mit einem Querschnitt von bis zu 1,5 mm² geeignet.

Maße: L 310 x B 40 x H 30 mm,
 Eingangsspannung: AC: 120-240 V,
 Frequenz: 50 Hz, Art der Dimmung: schaltbar,
 Umgebungstemperatur (ta): -20 °C bis +45 °C,
 Messpunkt (tc): max. +85 °C,
 Material: Kunststoff

Artikel-Nr.	Sekundärspannung	Leistung	Preis €
17244000	24 V	1-150 W	89,90



Dieser Artikel unterliegt der Rabattgruppe 1.



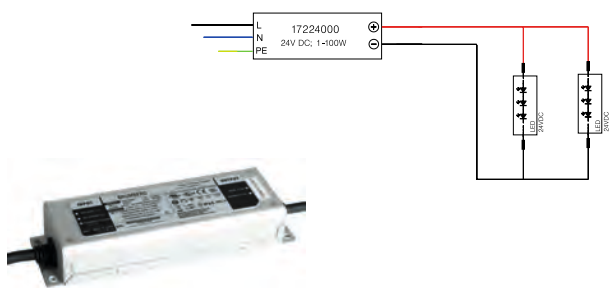

LED-Netzgerät 24 V DC, schaltbar

Dieses Netzgerät ist durch Sicherungseinrichtungen gegen Überspannung und Kurzschluss sowie thermische und elektrische Überlastung geschützt.

Maße: L 199 x B 63 x H 36 mm,
 Eingangsspannung: AC: 180-295 V,
 Frequenz: 50 Hz, Art der Dimmung: schaltbar,
 Umgebungstemperatur (ta): -40 °C bis +80 °C,
 Messpunkt (tc): max. +90 °C,
 Material: Aluminium

Artikel-Nr.	Sekundärspannung	Leistung	Preis €
17224000	24 V	1-100 W	149,90



Dieser Artikel unterliegt der Rabattgruppe 1.

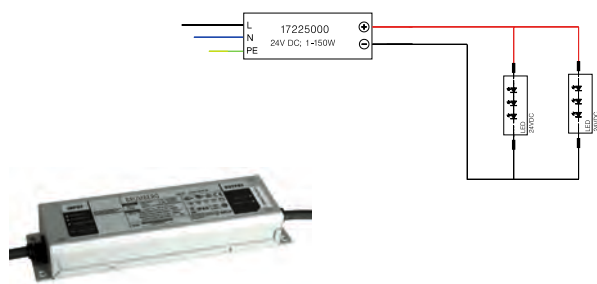

LED-Netzgerät 24 V DC, schaltbar

Dieses Netzgerät ist durch Sicherungseinrichtungen gegen Überspannung und Kurzschluss sowie thermische und elektrische Überlastung geschützt.

Maße: L 219 x B 63 x H 36 mm,
 Eingangsspannung: AC: 100-305 V, DC: 142-431 V,
 Frequenz: 50 Hz, Art der Dimmung: schaltbar,
 Umgebungstemperatur (ta): -40 °C bis +80 °C,
 Messpunkt (tc): max. +90 °C,
 Material: Aluminium

Artikel-Nr.	Sekundärspannung	Leistung	Preis €
17225000	24 V	1-150 W	159,90



Dieser Artikel unterliegt der Rabattgruppe 1.

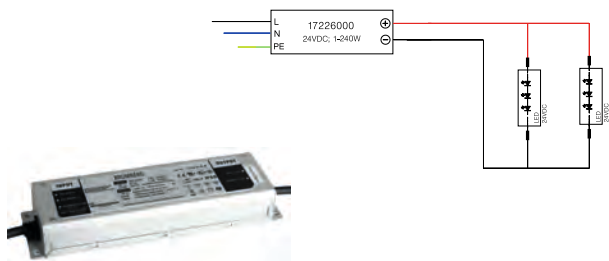

LED-Netzgerät 24V DC, schaltbar

Dieses Netzgerät ist durch Sicherungseinrichtungen gegen Überspannung und Kurzschluss sowie thermische und elektrische Überlastung geschützt.

Maße: L 244 x B 71 x H 38 mm,
 Eingangsspannung: AC: 100-305 V, DC: 142-432 V,
 Frequenz: 50 Hz, Art der Dimmung: schaltbar,
 Umgebungstemperatur (ta): -40 °C bis +80 °C,
 Messpunkt (tc): max. +90 °C,
 Material: Aluminium

Artikel-Nr.	Sekundärspannung	Leistung	Preis €
17226000	24 V	1-240 W	209,90



Dieser Artikel unterliegt der Rabattgruppe 1.



LED-Netzgerät 24V DC, schaltbar

NEU

Dieses Netzgerät ist durch Sicherungseinrichtungen gegen Überspannung und Kurzschluss sowie thermische und elektrische Überlastung geschützt.

Maße: L 252 x B 90 x H 44 mm,
 Eingangsspannung: AC: 90-305 V, DC: 127-431 V,
 Frequenz: 47 Hz - 63 Hz, Art der Dimmung: schaltbar,
 Umgebungstemperatur (ta): -40 °C bis +70 °C,
 Messpunkt (tc): max. +90 °C,
 Material: Aluminium

Artikel-Nr.	Sekundärspannung	Leistung	Preis €
17227000 NEU	24 V	1-320 W	299,90



Dieser Artikel unterliegt der Rabattgruppe 1.



LED-Netzgerät 24V DC, schaltbar

NEU

Dieses Netzgerät ist durch Sicherungseinrichtungen gegen Überspannung und Kurzschluss sowie thermische und elektrische Überlastung geschützt.

Maße: L 262 x B 125 x H 44 mm,
 Eingangsspannung: AC: 90-305 V, DC: 127-431 V,
 Frequenz: 47 Hz - 63 Hz, Art der Dimmung: schaltbar,
 Umgebungstemperatur (ta): -40 °C bis +70 °C,
 Messpunkt (tc): max. +90 °C,
 Material: Aluminium

Artikel-Nr.	Sekundärspannung	Leistung	Preis €
17228000 NEU	24 V	1-480 W	399,90



Dieser Artikel unterliegt der Rabattgruppe 1.

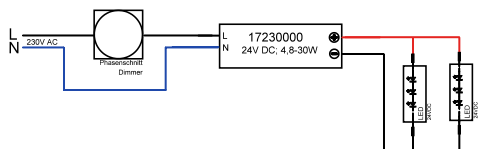

LED-Netzgerät 24 V DC, Phasenabschnitt dimmbar

Dieses Netzgerät ist durch Sicherungseinrichtungen gegen Überspannung und Kurzschluss sowie thermische und elektrische Überlastung geschützt.

Maße: L 145 x B 50 x H 22 mm,
Eingangsspannung: AC: 220-240 V,
Frequenz: 50 Hz, Art der Dimmung: Phasenabschnitt,
Umgebungstemperatur (ta): -20 °C bis +50 °C,
Messpunkt (tc): max. +80 °C,
Material: Kunststoff

Artikel-Nr.	Sekundärspannung	Leistung	Preis €
17230000	24 V	30 W	64,90



Dieser Artikel unterliegt der Rabattgruppe 1.

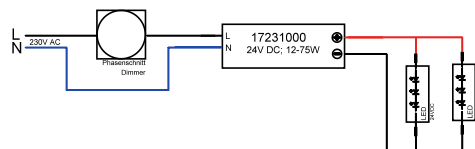

LED-Netzgerät 24 V DC, Phasenabschnitt dimmbar

Dieses Netzgerät ist durch Sicherungseinrichtungen gegen Überspannung und Kurzschluss sowie thermische und elektrische Überlastung geschützt.

Maße: L 185 x B 60 x H 31 mm,
Eingangsspannung: AC: 220-240 V,
Frequenz: 50 Hz, Art der Dimmung: Phasenabschnitt,
Umgebungstemperatur (ta): -10 °C bis +45 °C,
Messpunkt (tc): max. +80 °C,
Material: Kunststoff

Artikel-Nr.	Sekundärspannung	Leistung	Preis €
17231000	24 V	75 W	119,90



Dieser Artikel unterliegt der Rabattgruppe 1.

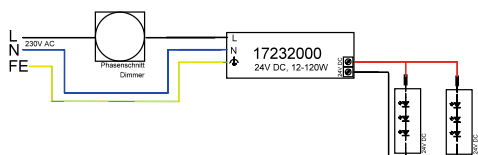

LED-Netzgerät 24 V DC, Phasenabschnitt dimmbar

Dieses Netzgerät ist durch Sicherungseinrichtungen gegen Überspannung und Kurzschluss sowie thermische und elektrische Überlastung geschützt.

Maße: L 223 x B 64 x H 32 mm,
Eingangsspannung: AC: 220-240 V,
Frequenz: 50 Hz, Art der Dimmung: Phasenabschnitt,
Umgebungstemperatur (ta): -20 °C bis +45 °C,
Messpunkt (tc): max. +85 °C,
Material: Kunststoff

Artikel-Nr.	Sekundärspannung	Leistung	Preis €
17232000	24 V	120 W	139,90



Dieser Artikel unterliegt der Rabattgruppe 1.

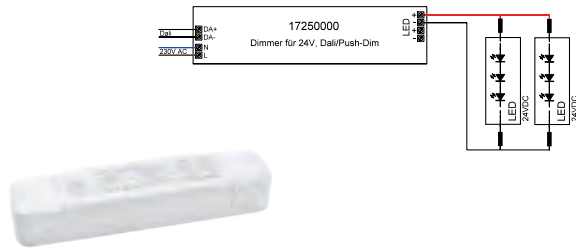

LED-Netzgerät 24 V DC, DALI-2 dimmbar

NEU

Dieses Netzgerät ist durch Sicherungseinrichtungen gegen Überspannung und Kurzschluss sowie thermische und elektrische Überlastung geschützt. Die Eingangs- und die Ausgangsklemme ist für Leitungen mit einem Querschnitt von bis zu 1,5 mm² geeignet.

Maße: L 187 x B 45 x H 31 mm,
Eingangsspannung: AC: 220-240 V,
Frequenz: 50 Hz, Ansteuerung: dimmbar DALI-2/PUSH,
Umgebungstemperatur (ta): -20 °C bis +50 °C,
Messpunkt (tc): max. +85 °C,
Material: Kunststoff

Artikel-Nr.	Sekundärspannung	Leistung	Preis €
17250000 NEU	24 V	1-45 W	159,90



Dieser Artikel unterliegt der Rabattgruppe 1.

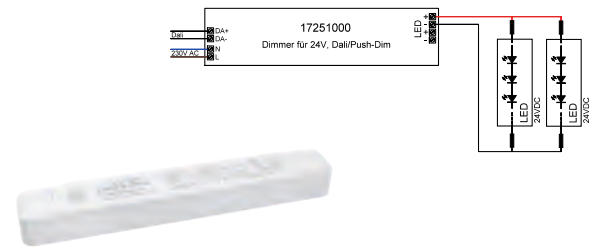

LED-Netzgerät 24 V DC, DALI-2 dimmbar

NEU

Dieses Netzgerät ist durch Sicherungseinrichtungen gegen Überspannung und Kurzschluss sowie thermische und elektrische Überlastung geschützt. Die Eingangs- und die Ausgangsklemme ist für Leitungen mit einem Querschnitt von bis zu 1,5 mm² geeignet.

Maße: L 290 x B 45 x H 31 mm,
Eingangsspannung: AC: 220-240 V,
Frequenz: 50 Hz, Ansteuerung: dimmbar DALI-2/PUSH,
Umgebungstemperatur (ta): -20 °C bis +50 °C,
Messpunkt (tc): max. +85 °C,
Material: Kunststoff

Artikel-Nr.	Sekundärspannung	Leistung	Preis €
17251000 NEU	24 V	1-80 W	209,90



Dieser Artikel unterliegt der Rabattgruppe 1.

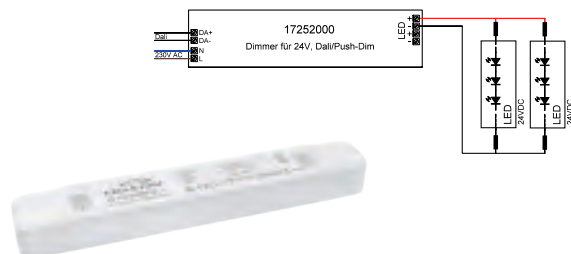

LED-Netzgerät 24 V DC, DALI-2 dimmbar

NEU

Dieses Netzgerät ist durch Sicherungseinrichtungen gegen Überspannung und Kurzschluss sowie thermische und elektrische Überlastung geschützt. Die Eingangs- und die Ausgangsklemme ist für Leitungen mit einem Querschnitt von bis zu 1,5 mm² geeignet.

Maße: L 290 x B 45 x H 31 mm,
Eingangsspannung: AC: 220-240 V,
Frequenz: 50 Hz, Ansteuerung: dimmbar DALI-2/PUSH,
Umgebungstemperatur (ta): -20 °C bis +50 °C,
Messpunkt (tc): max. +85 °C,
Material: Kunststoff

Artikel-Nr.	Sekundärspannung	Leistung	Preis €
17252000 NEU	24 V	1-150 W	269,90



Dieser Artikel unterliegt der Rabattgruppe 1.



LED-Dimmer 12-24 V DC, dimmbar

LED-Dimmer-Serie für Konstantspannungsbetrieb (12-24 V DC) über 4 Kanäle (ein- oder mehrfarbig). Die Verkabelung erfolgt schraublos über Steckklemmen. Leitungsquerschnitt: 0,5-2,5 mm².

Zum Betrieb wird eine externe Spannungsversorgung benötigt, Ausgangssignal (Dimmung): PWM (Pulsweitenmodulation), mit Verpolungs- und Übertemperaturschutz.

Max. Ausgangsstrom: 10 A (4 x 2,5 A; 3 x 3,33 A; 2 x 5 A; 1 x 5 A)
 Max. Ausgangsleistung 12 V: 120 W (4 x 30 W; 3 x 40 W; 2 x 60 W; 1 x 60 W)
 Max. Ausgangsleistung 24 V: 240 W (4 x 60 W; 3 x 80 W; 2 x 120 W; 1 x 120 W)

18151000: 4-Kanal-Gerät mit max. 4 Adressen (KNX). Jedem Kanal (Ausgang) ist eine Adresse zugeordnet. Der KNX-Dimmer kann für monochrome-, RGB- und RGBW-Leuchten verwendet werden. KNX zertifiziertes Gerät, konfigurierbar über ETS Software (4.0F oder höher). System-Applikation bzw. KNXPROD-Datei in Deutsch zum Download auf www.brumberg.com. Funktionen / Objekte: Schalten, relatives Dimmen, absolutes Dimmen, Preset, Szenen, Farb-Sequenzen, zwei vorprogrammierte Farbverläufe, etc.

18152000: 1-4 Kanal-Gerät mit 1-4 Adressen (DALI DT6). Die Kanäle (Ausgänge) können zu 1, 2, 3 oder 4 Adressen kombiniert werden. Alternativ zu DALI können die 4 Kanäle (Ausgänge) gleichzeitig, d.h. alle vier Kanäle verhalten sich gleich, über einen Taster gesteuert (gedimmt) werden (Push-dimm, Switch-dimm).

18153000: 1-4 Kanal-Gerät mit 1-4 Adressen (DMX). Die Kanäle (Ausgänge) können zu 1, 2, 3 oder 4 Adressen kombiniert werden.

18154000: 1-4 Kanal-Gerät mit max. 4 x 1-10 V-Eingängen. Die Eingänge können miteinander kombiniert werden.

18155000: DALI DT8 4-Kanal-Gerät, zur Ansteuerung von TunableWhite und RGBW-Leuchten. Je nach eingestellten Betriebsmodus wird dank des Protokolls DALI DT8 nur eine DALI-Adresse benötigt.

Folgende Einstellungen sind möglich:

TunableWhite:

2 Kanäle mit jeweils 2 Ausgängen für Warmweiß (Kanal A- & C-) und Kaltweiß (Kanal B- & D-). Je nach Einstellung ist ein Synchronbetrieb bei der Ausgänge möglich, oder unabhängig von einander.

RGBW:

4 Kanäle, je ein Kanal für Rot, Grün, Blau. Die angeschlossenen Leuchten können geschaltet, in der Farbtemperatur (TunableWhite) oder Farbspektrum (RGBW), verändert und gedimmt werden.

Maße: L 170 x B 54 x H 30 mm, Umgebungstemperatur (ta): 0 °C bis +45 °C, Messpunkt (tc): max. +70 °C, Material: Kunststoff

Artikel-Nr.	Beschreibung	Preis €
18151000	KNX Systemvoraussetzung: min. ETS 4.0 oder höher.	499,90
18152000	DALI (DT6)	149,90
18153000	DMX	129,90
18154000	1-10 V	129,90
18155000	DALI (DT8) TunableWhite oder RGBW	154,90

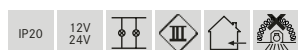

Dieser Artikel unterliegt der Rabattgruppe 1.



REG LED-Dimmer 12-24 V DC, dimmbar

LED-Dimmer-Serie für Konstantspannungsbetrieb (12-24 V DC) über 4 Kanäle (ein- oder mehrfarbig). Die Verkabelung erfolgt schraublos über Steckklemmen. Leitungsquerschnitt: 0,5-2,5 mm².

Zum Betrieb wird eine externe Spannungsversorgung benötigt, Ausgangssignal (Dimmung): PWM (Pulsweitenmodulation), mit Verpolungs- und Übertemperaturschutz.

Max. Ausgangsstrom: 10 A (4 x 2,5 A; 3 x 3,33 A; 2 x 5 A; 1 x 5 A)
 Max. Ausgangsleistung 12 V: 120 W (4 x 30 W; 3 x 40 W; 2 x 60 W; 1 x 60 W)
 Max. Ausgangsleistung 24 V: 240 W (4 x 60 W; 3 x 80 W; 2 x 120 W; 1 x 120 W)

18161000: 4-Kanal-Gerät mit max. 4 Adressen (KNX). Jedem Kanal (Ausgang) ist eine Adresse zugeordnet. Der KNX-Dimmer kann für monochrome-, RGB- und RGBW-Leuchten verwendet werden. KNX zertifiziertes Gerät, konfigurierbar über ETS Software (4.0F oder höher). System-Applikation bzw. KNXPROD-Datei in Deutsch zum Download auf www.brumberg.com. Funktionen / Objekte: Schalten, relatives Dimmen, absolutes Dimmen, Preset, Szenen, Farb-Sequenzen, zwei vorprogrammierte Farbverläufe, etc.

18162000: 1-4 Kanal-Gerät mit 1-4 Adressen (DALI DT6). Die Kanäle (Ausgänge) können zu 1, 2, 3 oder 4 Adressen kombiniert werden. Alternativ zu DALI können die 4 Kanäle (Ausgänge) gleichzeitig, d.h. alle vier Kanäle verhalten sich gleich, über einen Taster gesteuert (gedimmt) werden (Push-dimm, Switch-dimm).

18164000: 1-4 Kanal-Gerät mit max. 4 x 1-10 V-Eingängen. Die Eingänge können miteinander kombiniert werden.

18165000: DALI DT8 4-Kanal-Gerät, zur Ansteuerung von TunableWhite und RGBW-Leuchten. Je nach eingestellten Betriebsmodus wird dank des Protokolls DALI DT8 nur eine DALI-Adresse benötigt.

Folgende Einstellungen sind möglich:

TunableWhite:

2 Kanäle mit jeweils 2 Ausgängen für Warmweiß (Kanal A- & C-) und Kaltweiß (Kanal B- & D-). Je nach Einstellung ist ein Synchronbetrieb bei der Ausgänge möglich, oder unabhängig von einander.

RGBW:

4 Kanäle, je ein Kanal für Rot, Grün, Blau. Die angeschlossenen Leuchten können geschaltet, in der Farbtemperatur (TunableWhite) oder Farbspektrum (RGBW), verändert und gedimmt werden.

Maße: L 54 x B 110 x H 66 mm, 3 TE, Umgebungstemperatur (ta): 0 °C bis +45 °C, Messpunkt (tc): max. +75 °C, Material: Kunststoff

Artikel-Nr.	Beschreibung	Preis €
18161000	KNX Systemvoraussetzung: min. ETS 4.0 oder höher. Breite: 4 TE	499,90
18162000	DALI (DT6) Breite: 3 TE	149,90
18164000	1-10 V Breite: 3 TE	127,90
18165000	DALI (DT8) TunableWhite oder RGBW Breite: 3 TE	154,90

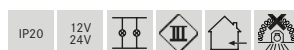

Dieser Artikel unterliegt der Rabattgruppe 1.



DALI-DT6 RGBW-Wandpanel

DALI-RGBW-Wandpanel zur Ansteuerung von RGBW-LED-Modulen
 Nennspannung: 110-230 V AC 50 Hz,
 Stromaufnahme: 15 mA,
 Umgebungstemperatur (ta): 0 °C bis +40 °C,
 Anschluss über Schraubklemmen,
 Montage in Gerätedose (Unterputz),
 Einbautiefe in Gerätedose: 32 mm,
 Außenabmessungen: L 86 mm x B 86 mm x T 41 mm,
 Ausladung: 9 mm
 Material: Glas / Kunststoff,
 Ausgabe: DALI-D6 Signal
 Inkl. DALI Busspannung 100mA
 DALI Verbrauch: 4 mA
 max. können bis zu 12 DALI Dimmer Art.-Nr. 18152000 bzw. 18162000 angesteuert werden.
 Stand alone Ausführung, kann nicht in eine DALI-Umgebung mit eingebunden werden.

Funktionsumfang:

- Ein / Aus
- RGB-Farbwechsel über Touchwheel
- Dimmtasten für rot / grün / blau / weiß
- Dimmung der eingestellten Lichtfarbe
- Speichertaste S
- Farbverlauf: Start / Stopp
- Farbverlauf: Geschwindigkeit

Kompatibel zu unseren 4 Kanal DALI-DT6 Dimmern mit der Art.-Nr. 18152000 bzw. 18162000.

Artikel-Nr.	Farbe	Preis €
18252070	weiß	249,90
18252080	schwarz	249,90



Dieser Artikel unterliegt der Rabattgruppe 1.

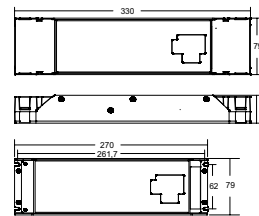
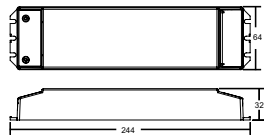

LED-Netzgerät 24 V DC, inkl. 4 Kanal DALI-2 / DALI-DT8 dimmbar

LED-Netzgerät inkl. DALI-4 Kanal LED-Dimmer, 24 V DC, sec. Leistung max. 100 Watt. Zur Ansteuerung von TunableWhite und RGBW LED-Leuchten bzw. LED-Flexplatinen.

Maße: L 244 x B 64 x H 32 mm, Eingangsspannung: AC: 100-240 V, Ansteuerung: DALI-2 / DALI-DT8, Material: Kunststoff

Umgebungstemperatur (ta): -20 °C bis +45 °C, Messpunkt (tc): max. +75 °C

Artikel-Nr.	Sekundärspannung	Leistung	Preis €
17290000	24 V DC	1-100 W	239,90



Dieser Artikel unterliegt der Rabattgruppe 1.

LED-Netzgerät 24 V DC, inkl. 4 Kanal DALI-2 / DALI-DT8 dimmbar

LED-Netzgerät inkl. DALI-4 Kanal LED-Dimmer, 24 V DC, sec. Leistung max. 200 Watt. Zur Ansteuerung von TunableWhite und RGBW LED-Leuchten bzw. LED-Flexplatinen.

Maße: L 330 x B 79 x H 39 mm, Eingangsspannung: AC: 100-240 V, Ansteuerung: DALI-2 / DALI-DT8, Material: Aluminium / Kunststoff

Umgebungstemperatur (ta): -20 °C bis +45 °C, Messpunkt (tc): max. +85 °C

Artikel-Nr.	Sekundärspannung	Leistung	Preis €
17291000	24 V DC	1-200 W	389,90



Dieser Artikel unterliegt der Rabattgruppe 1.



Eiswiese, Göttingen



LED-Dimmer 24 V DC, DALI-, 1-10 V-, PUSH-dimmbar

LED-Dimmer einkanalig (einfarbig) für Konstantspannungsbetrieb (24 V DC). Die Verkabelung erfolgt über Steckklemmen. Leitungsquerschnitt: 0,5 - 2,5 mm². Zum Betrieb wird eine externe Spannungsversorgung benötigt. Ausgangssignal (Dimmung): PWM (Pulsweitenmodulation). Mit Überlast-, Kurzschluss-, Übertemperatur- und Leerlaufschutz, max. Ausgangsstrom: 5 A.

Das Gerät kann über DALI oder einen Taster (Push-dimm) oder 1-10 V angesteuert werden. Zur Erweiterung der Leistung können mehrere Geräte als Master / Slave betrieben werden.

Maße: L 153 x B 30 x H 21 mm ohne Zugentlastung.
L 184 x B 35 x H 24 mm mit Zugentlastung, Eingangsspannung: 24 V DC, Art der Dimmung: DALI, 1-10 V, DALI/PUSH, Umgebungstemperatur (ta): -20 °C bis +40 °C, Messpunkt (tc): max. +55 °C, Material: Kunststoff



TunableWhite LED-Dimmer 12-24 V DC, 2 x 1-10 V

LED-Dimmer zweikanalig (ein- oder zweifarbig) für Konstantspannungsbetrieb (12-24 V DC). Die Verkabelung erfolgt über Schraubklemmen. Leitungsquerschnitt: 0,5 - 2,5 mm². Zum Betrieb wird eine externe Spannungsversorgung benötigt.

Ausgangssignal (Dimmung): PWM (Pulsweitenmodulation). Mit Überlast- und Kurzschluss-Schutz, max. Ausgangsleistung: 2 x 192 W.

Das Gerät kann mit zwei 1-10 V-Signalen entweder zwei unabhängige Leuchtengruppen dimmen, oder eine TunableWhite-Gruppe in der Farbtemperatur verändern und dimmen.

Maße: L 167 x B 51 x H 23 mm, Eingangsspannung: 12-24 V DC, Art der Dimmung: 1-10 V, Umgebungstemperatur (ta): -20 °C bis +50 °C, Messpunkt (tc): max. +75 °C, Material: Kunststoff

Artikel-Nr.	Sekundärspannung	Leistung	Preis €
17502000	24 V	0-120 W	119,90



Dieser Artikel unterliegt der Rabattgruppe 1.

Artikel-Nr.	Preis €
18156000	269,90



Dieser Artikel unterliegt der Rabattgruppe 1.

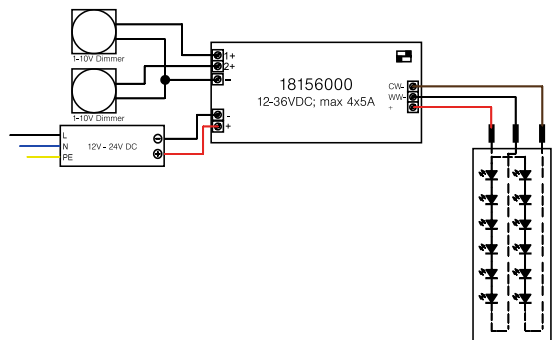
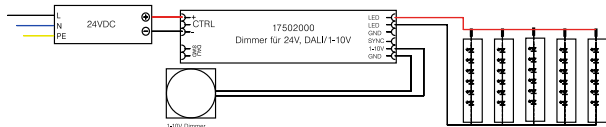



LED-Dimmer 12-24 V DC, Zigbee dimmbar

Zigbee LED-Dimmer für Konstantspannungsbetrieb (12-24 V DC) über 5 Kanäle. Das Gerät ist für verschiedene Betriebsmodi einstellbar.

5 x „einfarbig“ (nicht unabhängig),
2 x „TunableWhite“ (nicht unabhängig),
1 x RGBW,
1 x RGB + TunableWhite

Zum Betrieb wird eine externe Spannungsversorgung benötigt. Die Eingangs- und die Ausgangsklemme ist für Leitungen mit einem Querschnitt von bis zu 1,5 mm² geeignet.

Eingangsspannung: 12 – 24 V DC,
Ausgangsspannung: abhängig von der Eingangsspannung (12–24 V DC),
Ausgangsstrom: 4 A je Kanal,
Ausgangsleistung: 48 W (12 V DC) – 96 W (24 V DC) je Kanal,
Umgebungstemperatur (ta): -20 °C bis +50 °C,
Messpunkt (tc): max. +75 °C,
Inkl. Zügentlastung,
Material: Kunststoff,
Maße: L 145 x B 46,5 x H 16 mm,
Frequenz: 2,4 GHz, Protokoll: ZigBee 3.0

Artikel-Nr.	Beschreibung	Preis €
18157000	ZigBee 3.0	127,90



Dieser Artikel unterliegt der Rabattgruppe 1.

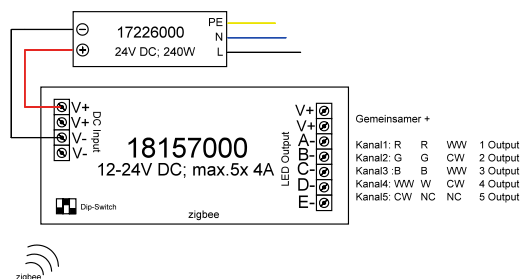

ZigBee-LED-Funkfernbedienung zu 18157000

Zigbee LED-Funksteuerung für den ZigBee-LED-Dimmer 18157000 ermöglicht das Koppeln von ZigBee-Beleuchtungsgeräten über die Touchlink- Inbetriebnahme. Unterstützt den Such- und Bindemodus zum Koppeln mit ZigBee-Beleuchtungsgeräten. Ermöglicht das Binden und Steuern von universellen DIM-, CCT-, RGB-, RGBW- und RGB + CCT-ZigBee-Beleuchtungsgeräten

Übertragungreichweite (Sichtverbindung): bis zu 30 m.

Bis zu vier Gruppen (max. 30 Empfänger) können mit einer Fernbedienung unabhängig gesteuert werden. Sieben individuelle Farben und Helligkeiten können gespeichert und abgerufen werden. Sechs voreingestellte Szenen und fünf Farbtemperaturen können abgerufen werden. Anpassung der RGB-Farbsättigung möglich.

Spannung (Batterie): 6 V DC - 2 x CR2032 (nicht im Lieferumfang)

Frequenz: 2,4 GHz, Sendeleistung (Ps) < 0 dBm, Protokoll: ZigBee 3.0
Maße: L 137 x B 45 x H 13 mm, Material: Kunststoff

Artikel-Nr.	Preis €
18207000	127,90



Dieser Artikel unterliegt der Rabattgruppe 1.



Weißlicht-Funksteuerung

Weißlicht-Funksteuerung zur Ansteuerung von einfarbigen LED-Modulen im Weißlichtbereich oder zur Ansteuerung der dim2warm-Flexplatinen 15313003 / 15363003 etc.

Controller:

Spannung: 12-24 V DC,
 Strom: max. 10 A (2 x 5 A oder 3 x 3,33 A),
 Leistung: max. 120 W / 240 W (12 V DC / 24 V DC),
 Ansteuerung: negativ (gemeinsame Anode),
 Steuersignal: PWM,
 Funkfrequenz: 869,5 MHz,
 Reichweite (Sichtverbindung): bis zu 20 m,
 Umgebungstemperatur (ta): 0 °C bis +40 °C,
 Controller-Anschluss über Schraubklemmen,
 Maße: L 145 x B 46,5 x H 16 mm,
 Material: Kunststoff, Lieferung: inkl. Zugentlastung,
 Controller pro Fernbedienung: max. 4 (bei optimaler Funkverbindung)

Fernbedienung:

Spannung (Batterie): 4,5 V DC - 3 x AAA (nicht im Lieferumfang),
 Funkfrequenz: 869,5 MHz, Sendeleistung (Ps) < 0 dBm,
 Reichweite (Sichtverbindung): bis zu 20 m,
 Umgebungstemperatur (ta): 0 °C bis +40 °C,
 Maße: L 120 x B 48 x H 18 mm,
 Material: Kunststoff

Funktionsumfang:

- Ein / Aus
- Dimmung über Touchwheel
- Speichertasten S1 / S2
- Wahltasten 25 % / 50 % / 75 % / 100 % Helligkeit

Artikel-Nr.	Beschreibung	Preis €
17528000	Weißlicht-Set (Controller inkl. Fernbedienung)	129,90
17511000	Weißlicht-Controller	64,90



Dieser Artikel unterliegt der Rabattgruppe 1.

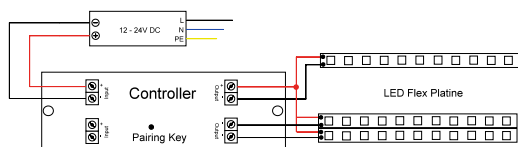

TunableWhite-Funksteuerung

TunableWhite-Funksteuerung zur Ansteuerung von zweifarbigen LED-Modulen im Weißlichtbereich.

Controller:

Spannung: 12-24 V DC,
 Strom: max. 2 x 5 A,
 Leistung: max. 120 W / 240 W (12 V DC / 24 V DC),
 Ansteuerung: negativ (gemeinsame Anode),
 Steuersignal: PWM,
 Funkfrequenz: 869,5 MHz,
 Reichweite (Sichtverbindung): bis zu 20 m,
 Umgebungstemperatur (ta): 0 °C bis +40 °C,
 Controller-Anschluss über Schraubklemmen,
 Maße: L 145 x B 46,5 x H 16 mm,
 Material: Kunststoff, Lieferung: inkl. Zugentlastung,
 Controller pro Fernbedienung: max. 4 (bei optimaler Funkverbindung)

Fernbedienung:

Spannung (Batterie): 4,5 V DC - 3 x AAA (nicht im Lieferumfang),
 Funkfrequenz: 869,5 MHz, Sendeleistung (Ps) < 0 dBm,
 Reichweite (Sichtverbindung): bis zu 20 m,
 Umgebungstemperatur (ta): 0 °C bis +40 °C,
 Maße: L 120 x B 48 x H 18 mm,
 Material: Kunststoff

Funktionsumfang:

- Ein / Aus
- Lichtfarbwechsel über Touchwheel
- Dimmung der eingestellten Lichtfarbe
- Speichertasten S1 / S2
- Wahltasten 25 % / 50 % / 75 % / 100 % Helligkeit

Artikel-Nr.	Beschreibung	Preis €
17518000	TunableWhite-Set (Controller inkl. Fernbedienung)	129,90
17511000	TunableWhite-Controller	64,90

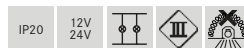

Dieser Artikel unterliegt der Rabattgruppe 1.

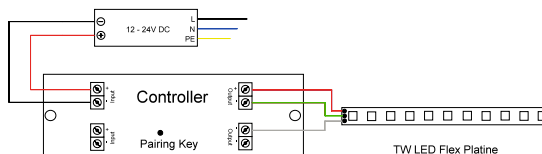



RGB-Funksteuerung

RGB-Funksteuerung zur Ansteuerung von RGB-LED-Modulen im Farblichtbereich.

Controller:

Spannung: 12-24 V DC,
 Strom: max. 3 x 3,33 A,
 Leistung: max. 120 W / 240 W (12 V DC / 24 V DC),
 Ansteuerung: negativ (gemeinsame Anode),
 Steuersignal: PWM,
 Funkfrequenz: 869,5 MHz,
 Reichweite (Sichtverbindung): bis zu 20 m,
 Umgebungstemperatur (ta): 0 °C bis +40 °C,
 Controller-Anschluss über Schraubklemmen,
 Maße: L 145 x B 46,5 x H 16 mm,
 Material: Kunststoff, Lieferung: inkl. Zugentlastung,
 Controller pro Fernbedienung: max. 4 (bei optimaler Funkverbindung)

Fernbedienung:

Spannung (Batterie): 4,5 V DC - 3 x AAA (nicht im Lieferumfang),
 Funkfrequenz: 869,5 MHz, Sendeleistung (Ps) < 0 dBm,
 Reichweite (Sichtverbindung): bis zu 20 m,
 Umgebungstemperatur (ta): 0 °C bis +40 °C,
 Maße: L 120 x B 48 x H 18 mm,
 Material: Kunststoff

Funktionsumfang:

- Ein / Aus
- RGB-Farbwechsel über Touchwheel
- Dimmtasten für rot / grün / blau
- Farbverlauf: Start / Stopp
- Farbverlauf: Geschwindigkeit

Artikel-Nr.	Beschreibung	Preis €
18233000	RGB-Set (Controller inkl. Fernbedienung)	136,90
17511000	RGB-Controller	64,90

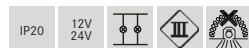

Dieser Artikel unterliegt der Rabattgruppe 1.

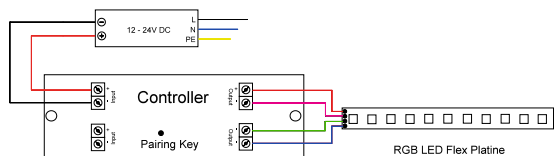

RGBW-Funksteuerung

RGBW-Funksteuerung zur Ansteuerung von RGBW-LED-Modulen für Farb- und Weißlicht.

Controller:

Spannung: 12-24 V DC,
 Strom: max. 4 x 2,5 A,
 Leistung: max. 120 W / 240 W (12 V DC / 24 V DC),
 Ansteuerung: negativ (gemeinsame Anode),
 Steuersignal: PWM,
 Funkfrequenz: 869,5 MHz,
 Reichweite (Sichtverbindung): bis zu 20 m,
 Umgebungstemperatur (ta): 0 °C bis +40 °C,
 Controller-Anschluss über Schraubklemmen,
 Maße: L 145 x B 46,5 x H 16 mm,
 Material: Kunststoff, Lieferung: inkl. Zugentlastung,
 Controller pro Fernbedienung: max. 4 (bei optimaler Funkverbindung)

Fernbedienung:

Spannung (Batterie): 4,5 V DC - 3 x AAA (nicht im Lieferumfang),
 Funkfrequenz: 869,5 MHz, Sendeleistung (Ps) < 0 dBm,
 Reichweite (Sichtverbindung): bis zu 20 m,
 Umgebungstemperatur (ta): 0 °C bis +40 °C,
 Maße: L 120 x B 48 x H 18 mm,
 Material: Kunststoff

Funktionsumfang:

- Ein / Aus
- Weißlichtauswahltaste (ww / nw / w)
- RGB-Farbwechsel über Touchwheel
- Dimmtasten für rot / grün / blau / weiß
- Dimmung der eingestellten Lichtfarbe
- Speichertasten S1 / S2
- Farbverlauf: Start / Stopp
- Farbverlauf: Geschwindigkeit

Artikel-Nr.	Beschreibung	Preis €
18223000	RGBW-Set (Controller inkl. Fernbedienung)	139,90
18220000	RGBW-Controller	74,90

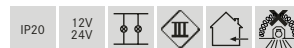

Dieser Artikel unterliegt der Rabattgruppe 1.

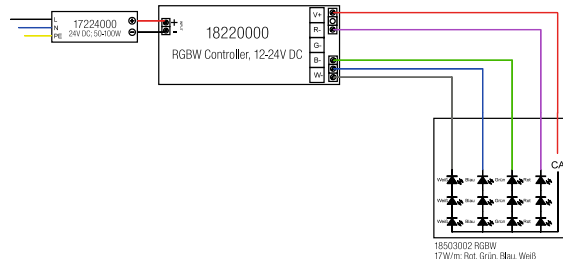



Funksystem-Controller für 1-5 Kanal-Betrieb

Funksystem-Controller universell zur Ansteuerung von 1-5-Kanal-LED-Modulen.

Mögliche Ansteuerungsvarianten:

RGB + TunableWhite

Funk-Master-Controller 18 190000:

Spannung: 12-24 V DC,
 Strom: max. 5 x 2,0 A, 4 x 2,5 A, 3 x 3,33 A, 2 x 5,0 A, 1 x 5,0 A,
 Leistung: max. 120 W / 240 W (12 V DC / 24 V DC),
 Ansteuerung: negativ (gemeinsame Anode),
 Steuersignal: PWM,
 Funkfrequenz: 869,5 MHz,
 Reichweite (Sichtverbindung): bis zu 20 m,
 Umgebungstemperatur (ta): 0 °C bis +40 °C,
 Maße: L 170 x B 59 x H 29 mm,
 Material: Kunststoff, Lieferung: inkl. Zugentlastung,
 Controller pro Fernbedienung: max. 4 (bei optimaler Funkverbindung)

Kompatibel zu:

Fernbedienung RGB + TW: 18205000
 Weitere Funktionen zu den oben genannten Komponenten entnehmen Sie bitte der jeweiligen Produktbeschreibung.

Zugehörige 12 / 24 V-Netzteile finden Sie ab Seite 168 / 170.

Artikel-Nr.	Beschreibung	Preis €
18190000	5-Kanal-Controller	190,90

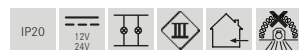

Dieser Artikel unterliegt der Rabattgruppe 1.

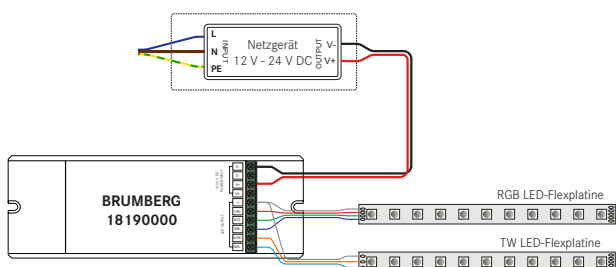

RGB-TW Fernbedienung zu 18 190000

RGB+TW Fernbedienung zur Ansteuerung von 5-kanaligen LED-Modulen mit RGB und TunableWhite.

Spannung (Batterie): 4,5 V DC - 3 x AAA (nicht im Lieferumfang),
 Funkfrequenz: 869,5 MHz, Sendeleistung (Ps) < 0 dBm,
 Reichweite (Sichtverbindung): bis zu 20 m,
 Umgebungstemperatur (ta): 0 °C bis +40 °C,
 Maße: L 153 x B 52 x H 19 mm,
 Material: Kunststoff, Lieferung: inkl. Wandhalterung

Funktionsumfang:

- Ein / Aus
- RGB+TW-Farbwechsel über Touch-Wheel und -Slider
- Weißlichtauswahltaste (ww / nw / w)
- Dimmtasten für rot / grün / blau / weiß
- Farbverlauf: Start / Stopp
- Farbverlauf: Geschwindigkeit
- Dimmung der eingestellten Lichtfarbe über Touchfeld
- Speichertaste S1 bis S4
- Controllerauswahltasten für Zone 1 bis 4

Kompatibel zu Funk-Master-Controller 18190000, weitere Funktionen entnehmen Sie bitte der Produktbeschreibung.

Artikel-Nr.	Preis €
18205000	206,90



Dieser Artikel unterliegt der Rabattgruppe 1.

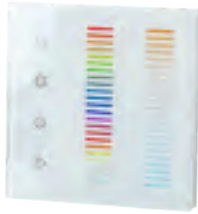

RGB+TW-Funk-Wandpanel zu 18190000

NEU

Einbaumontage, Wandmontage. RGB+TW-Funk-Wandpanel zur Ansteuerung von RGB+TW-LED-Modulen für Farb- und dynamisches Weißlicht.

Nennspannung: 110-230 V AC 50 Hz,
 Stromaufnahme: 15 mA,
 Funkfrequenz: 869,5 MHz, Sendeleistung (Ps) < 0 dBm,
 Reichweite (Sichtverbindung): bis zu 20 m,
 Umgebungstemperatur (ta): 0 °C bis +40 °C,
 Anschluss über Schraubklemmen,
 Montage in Gerätedose (Unterputz),
 Einbautiefe in Gerätedose: 20 mm,
 Außenabmessungen: L 86 x B 86 x H 31 mm,
 Ausladung: 12 mm,
 Material: Glas / Kunststoff,
 Controller pro Wandpanel: max. 4 (bei optimaler Funkverbindung)

Funktionsumfang:

- Ein / Aus
- RGB-Farbwechsel über Touch-Slide-Line
- TW-Farbeinstellung über Touch-Slide-Line
- Dimmtaste für rot / grün / blau
- Dimmtaste für TunableWhite
- Farbverlauf: Start / Stopp

Kompatibel zu Funk-Master-Controller 18190000, weitere Funktionen entnehmen Sie bitte der Produktbeschreibung.

Montageart: Einbaumontage, Montageort: Wandmontage,
 Schutzart: nach DIN EN 60529: IP20, Schutzklasse: (EN 61140) II,
 Spannung: 230V AC 50Hz.

Artikel-Nr.	Farbe	Preis €
18206070	weiß	184,90



Dieser Artikel unterliegt der Rabattgruppe 1.





LED-Dimmer 12-24 V DC, Casambi dimmbar

NEU

LED-Dimmer 12-24 V DC, Casambi dimmbar.
Steuerung per Casambi App.
Per Smartphone und Bluetooth direkt auf die LEDs zugreifen.

Mögliche Ansteuerungsvarianten:

Der 4-Kanal-PWM-Dimmer Casambi kann bis zu vier Kanäle steuern und ist deshalb ideal für QUALITYFLEX ONE-, Select-, Select HE-, COB-Vision- sowie auch für TunableWhite-, RGB- und RGBW-Anwendungen.

Mehrere Geräte bilden automatisch ein Mesh-Netzwerk, das von jedem beliebigen Punkt aus gesteuert werden kann. Diese Netzwerke kommunizieren drahtlos direkt mit dem Smartphone oder Tablet. Dadurch ist kein externes Gateway oder Wireless LAN-Netzwerk erforderlich.

Das Gerät ist für verschiedene Betriebsmodi einstellbar.

Getrennte Kanäle: Ausgang 1-4, max. 6A,
TunableWhite: Ausgang 1+2, max. 6A,
RGBW: Ausgang 1-4, max. 6A

Zum Betrieb wird eine externe Spannungsversorgung (24 V DC) benötigt.

Schutzart raumseitig: nach DIN EN 60529: IP20,
Schutzklasse: (EN 61140) III,
Spannung: 12-24 V, Leistung: 144 W,
Art der Dimmung: Casambi,
Querschnitt: 0,75 - 1,5mm²,
Umgebungstemperatur (ta): -20 °C bis +45 °C,
Maße: L 73 x B 30 x H 18 mm,
Material: Kunststoff

Artikel-Nr.	Beschreibung	Preis €
18170000	4-Kanal LED-Dimmer	207,90







Funksystem-Controller für 1-4 Kanal-Betrieb

Funksystem-Controller universell zur Ansteuerung von 1-4-Kanal-LED-Modulen.

Mögliche Ansteuerungsvarianten:

Weißlicht, TunableWhite, RGB, RGBW

Kompatibel zu:

Fernbedienung Weißlicht: 18199000, 18202000,
 Fernbedienung TunableWhite: 18198000, 18201000,
 Fernbedienung RGB: 18197000, 18200000,
 Fernbedienung RGBW: 18196000, 18194070 bzw. 18194080.

Weitere Funktionen zu den oben genannten Komponenten entnehmen Sie bitte der jeweiligen Produktbeschreibung.

Funk-Master-Controller 18192000:

Spannung: 12-24 V DC,
 Strom: max. 4 x 2,5 A,
 Leistung: max. 120 W / 240 W (12 V DC / 24 V DC),
 Ansteuerung: negativ (gemeinsame Anode),
 Steuersignal: PWM,
 Funkfrequenz: 869,5 MHz,
 Reichweite (Sichtverbindung): bis zu 20 m,
 Umgebungstemperatur (ta): 0 °C bis +40 °C,
 Controller-Anschluss über Schraubklemmen,
 Maße: L 160 x B 45 x H 18 mm,
 Material: Kunststoff, Lieferung: inkl. Zugentlastung,
 Controller pro Fernbedienung: max. 4 (bei optimaler Funkverbindung)

Controller zur Systemerweiterung: 18195000 (kabelgebunden):

Spannung: 12-24 V DC,
 Strom: max. 4 x 2,5 A,
 Leistung: max. 120 W / 240 W (12 V DC / 24 V DC),
 Ansteuerung: negativ (gemeinsame Anode),
 Steuersignal: PWM,
 Umgebungstemperatur (ta): 0 °C bis +40 °C,
 Controller-Anschluss über Schraubklemmen,
 Maße: L 160 x B 45 x H 18 mm,
 Material: Kunststoff, Lieferung: inkl. Zugentlastung

Artikel-Nr.	Beschreibung	Preis €
18192000	Funk-Master-Controller	164,90
18195000	Controller zur Systemerweiterung, kabelgebunden	86,90

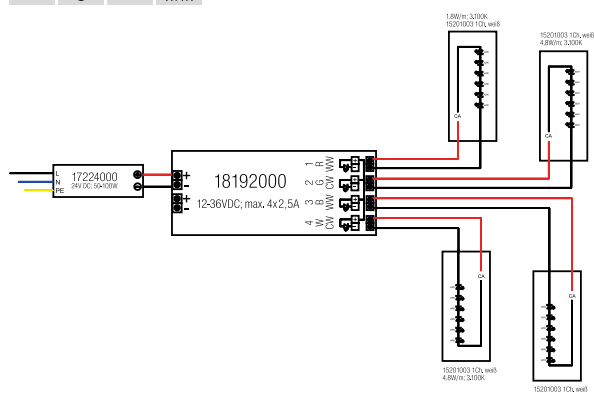



Weißlicht-Funkfernbedienung zu 18192000

Weißlicht-Funkfernbedienung zur Ansteuerung von einfarbigen LED-Modulen im Weißlichtbereich oder zur Ansteuerung der dim2warm-Flexplatinen 15313003 / 15363003 und 15309003 / 15369003.

Spannung (Batterie): 4,5 V DC - 3 x AAA (nicht im Lieferumfang),
 Funkfrequenz: 869,5 MHz, Sendeleistung (Ps) < 0 dBm,
 Reichweite (Sichtverbindung): bis zu 20 m,
 Umgebungstemperatur (ta): 0 °C bis +40 °C,
 Maße: L 140 x B 48 x H 17 mm,
 Material: Kunststoff, Lieferung inkl. Wandhalterung

Funktionsumfang:

- Ein / Aus
- Dimmung über Touchwheel
- Speichertasten S1 bis S6
- Wahlstasten 25 % / 50 % / 75 % / 100 % Helligkeit
- Controllerauswahlstasten für Zone 1 bis 6

Kompatibel zu Funk-Master-Controller 18192000, weitere Funktionen entnehmen Sie bitte der Produktbeschreibung.



TunableWhite-Funkfernbedienung zu 18192000

TunableWhite-Funkfernbedienung zur Ansteuerung von zweifarbigen LED-Modulen im Weißlichtbereich.

Spannung (Batterie): 4,5 V DC - 3 x AAA (nicht im Lieferumfang),
 Funkfrequenz: 869,5 MHz, Sendeleistung (Ps) < 0 dBm,
 Reichweite (Sichtverbindung): bis zu 20 m,
 Umgebungstemperatur (ta): 0 °C bis +40 °C,
 Maße: L 140 x B 48 x H 17 mm,
 Material: Kunststoff, Lieferung: inkl. Wandhalterung

Funktionsumfang:

- Ein / Aus
- Lichtfarbwechsel über Touchwheel
- Dimmung der eingestellten Lichtfarbe
- Speichertasten S1 bis S6
- Wahlstasten 25 % / 50 % / 75 % / 100 % Helligkeit
- Controllerauswahlstasten für Zone 1 bis 6

Kompatibel zu Funk-Master-Controller 18192000, weitere Funktionen entnehmen Sie bitte der Produktbeschreibung.

Artikel-Nr.	Preis €
18199000	137,70

IP20

Dieser Artikel unterliegt der Rabattgruppe 1.

Artikel-Nr.	Preis €
18198000	148,90

IP20

Dieser Artikel unterliegt der Rabattgruppe 1.

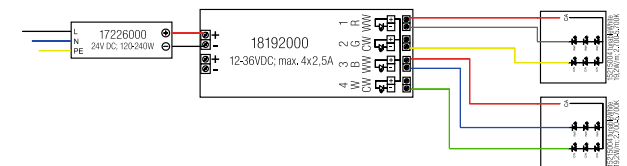
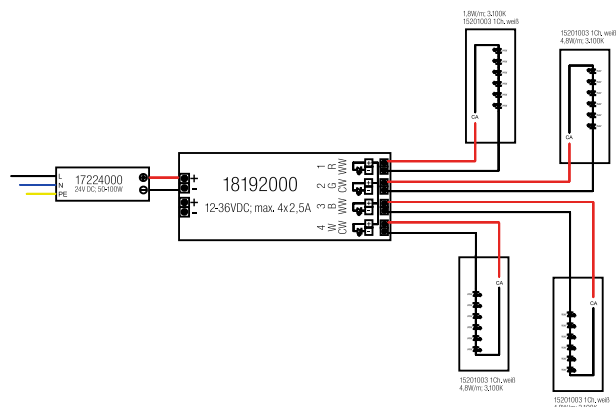



RGB-Funkfernbedienung zu 18192000

RGB-Funkfernbedienung zur Ansteuerung von RGB-LED-Modulen im Farblichtbereich.

Spannung (Batterie): 4,5 V DC - 3 x AAA (nicht im Lieferumfang),
 Funkfrequenz: 869,5 MHz, Sendeleistung (Ps) < 0 dBm,
 Reichweite (Sichtverbindung): bis zu 20 m,
 Umgebungstemperatur (ta): 0 °C bis +40 °C,
 Maße: L 140 x B 48 x H 17 mm,
 Material: Kunststoff, Lieferung: inkl. Wandhalterung

Funktionsumfang:

- Ein / Aus
- RGB-Farbwechsel über Touchwheel
- Dimmtasten für rot / grün / blau
- Farbverlauf: Start / Stopp
- Farbverlauf: Geschwindigkeit
- Dimmung der eingestellten Lichtfarbe
- Speichertaste S
- Controllerauswahl-tasten für Zone 1 bis 6

Kompatibel zu Funk-Master-Controller 18192000, weitere Funktionen entnehmen Sie bitte der Produktbeschreibung.

Artikel-Nr.	Preis €
18197000	169,90

IP20

Dieser Artikel unterliegt der Rabattgruppe 1.

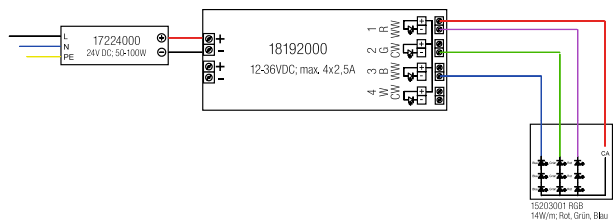



RGBW-Funkfernbedienung zu 18192000

RGBW-Funkfernbedienung zur Ansteuerung von RGBW-LED-Modulen für Farb- und Weißlicht.

Spannung (Batterie): 4,5 V DC - 3 x AAA (nicht im Lieferumfang),
 Funkfrequenz: 869,5 MHz, Sendeleistung (Ps) < 0 dBm,
 Reichweite (Sichtverbindung): bis zu 20 m,
 Umgebungstemperatur (ta): 0 °C bis +40 °C,
 Maße: L 152 x B 52 x H 19 mm,
 Material: Kunststoff, Lieferung: inkl. Wandhalterung

Funktionsumfang:

- Ein / Aus
- RGBW-Farbwechsel über Touchwheel
- Weißlichtauswahl (ww / nw / w)
- Dimmtasten für rot / grün / blau / weiß
- Farbverlauf: Start / Stopp
- Farbverlauf: Geschwindigkeit
- Dimmung der eingestellten Lichtfarbe über Touchfeld
- Speichertaste S1 bis S4
- Controllerauswahlstasten für Zone 1 bis 4

Kompatibel zu Funk-Master-Controller 18192000, weitere Funktionen entnehmen Sie bitte der Produktbeschreibung.

Artikel-Nr.	Preis €
18196000	185,90

IP20

Dieser Artikel unterliegt der Rabattgruppe 1.

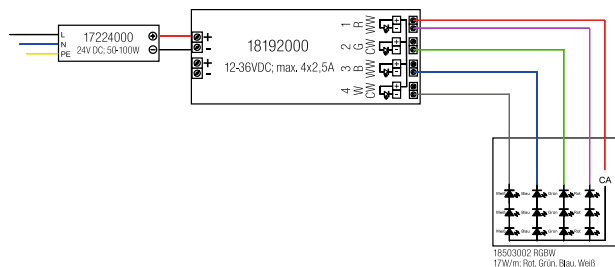

RGBW-Funk-Wandpanel zu 18192000

RGBW-Funk-Wandpanel zur Ansteuerung von RGBW-LED-Modulen für Farb- und Weißlicht.

Nennspannung: 110-230 V AC 50 Hz,
 Stromaufnahme: 15 mA,
 Funkfrequenz: 869,5 MHz, Sendeleistung (Ps) < 0 dBm,
 Reichweite (Sichtverbindung): bis zu 20 m,
 Umgebungstemperatur (ta): 0 °C bis +40 °C,
 Anschluss über Schraubklemmen,
 Montage in Gerätedose (Unterputz),
 Einbautiefe in Gerätedose: 20 mm,
 Außenabmessungen: L 86 x B 86 x T 12 mm,
 Material: Glas / Kunststoff,
 Controller pro Wandpanel: max. 4 (bei optimaler Funkverbindung)

Funktionsumfang:

- Ein / Aus
- RGB-Farbwechsel über Touchwheel
- Dimmtasten für rot / grün / blau / weiß
- Dimmung der eingestellten Lichtfarbe
- Speichertaste S
- Farbverlauf: Start / Stopp
- Farbverlauf: Geschwindigkeit

Kompatibel zu Funk-Master-Controller 18192000, weitere Funktionen entnehmen Sie bitte der Produktbeschreibung.

Artikel-Nr.	Farbe	Preis €
18194070	weiß	174,90
18194080	schwarz	174,90



Dieser Artikel unterliegt der Rabattgruppe 1.

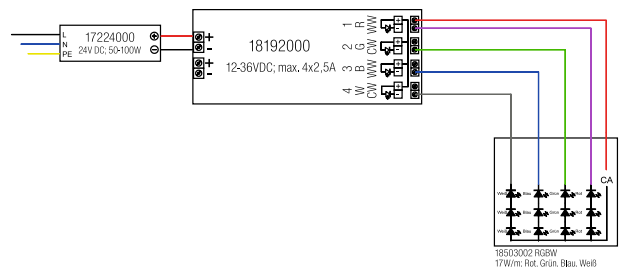



Saunalandschaft Eiswiese in Göttingen.

Erholung in Licht und Ambiente.

Das Badeparadies Eiswiese ist das größte Schwimm-, Freizeit- und Erholungsbad in Göttingen und Südniedersachsen. Auf einer Gesamtfläche von 8.400 m² bietet es zahlreiche Attraktionen, z. B. Sport- und Kommunikationsbecken, Wildwasserkanal, Rutschen, diverse Bodensprudler und eine Thermalsole-Halle.

Ein exklusives Highlight ist die über 2.800 m² große Saunalandschaft: Fünf unterschiedlich temperierte Saunen, zwei Dampfsaunen, ein Sanarium, eine tief ins Erdreich eingelassene Doppel-Maa-Sauna mit Holzbefuerung und der parkähnliche Saunagarten sorgen für körperliche und seelische Tiefenentspannung. Unter dem Motto: „Schöner, größer, moderner“ wurde 2020 der gesamte Innenkörper der Saunalandschaft aufwendig renoviert und der Außenbereich erweitert. Für die perfekte Beleuchtung der Schönheitskur wurde Brumberg engagiert und mit dem Lichtkonzept beauftragt.



Mehr Informationen
zur Referenz:

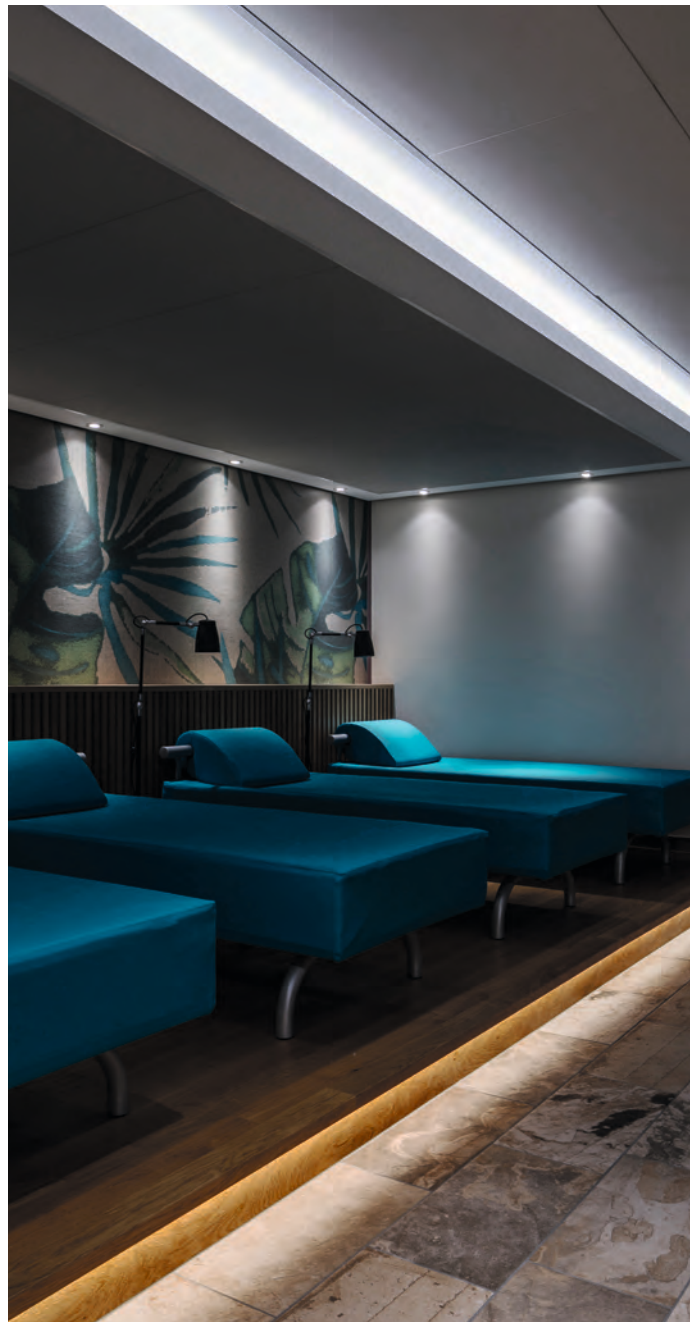



Tourist-Information in Gaienhofen.

Bodensee erleben.

Die neu eröffnete Tourist-Information Gaienhofen befindet sich im Gebäude des ehemaligen Rathauses, welches energetisch saniert und mit einer modernen Holzfassade versehen wurde. Geplant wurde dieser Umbau von Architekt Jörn Thamm, bauraum Konstanz. Man findet hier mehr als eine einfache Tourist-Information: eine erlebnisorientierte multimediale Inszenierung der Bodenseelandschaft, basierend auf einem Konzept von Prof. Herbert Moser, Firma artxmedia.

Das Projekt „Tiefenschärfe Bodensee“ lieferte hochaufgelöste Vermessungsdaten und ermöglichte eine realistische Darstellung der Bodenseetiefen, die im blauen Windfang im Eingangsbereich sowie im Fotodruck des Bodens angezeigt werden. Man läuft also über eine detailgetreue Karte des Untersees.

Licht spielt in der interaktiven Ausstellung eine besondere Rolle. Mit den LED-Flexplatinen QUALITYFLEX COB-Vision in Kombination mit Downlights wurde der Raum „weich“ inszeniert, um dem Aufbau des Bodensees in der Ausstellung zu inszenieren.



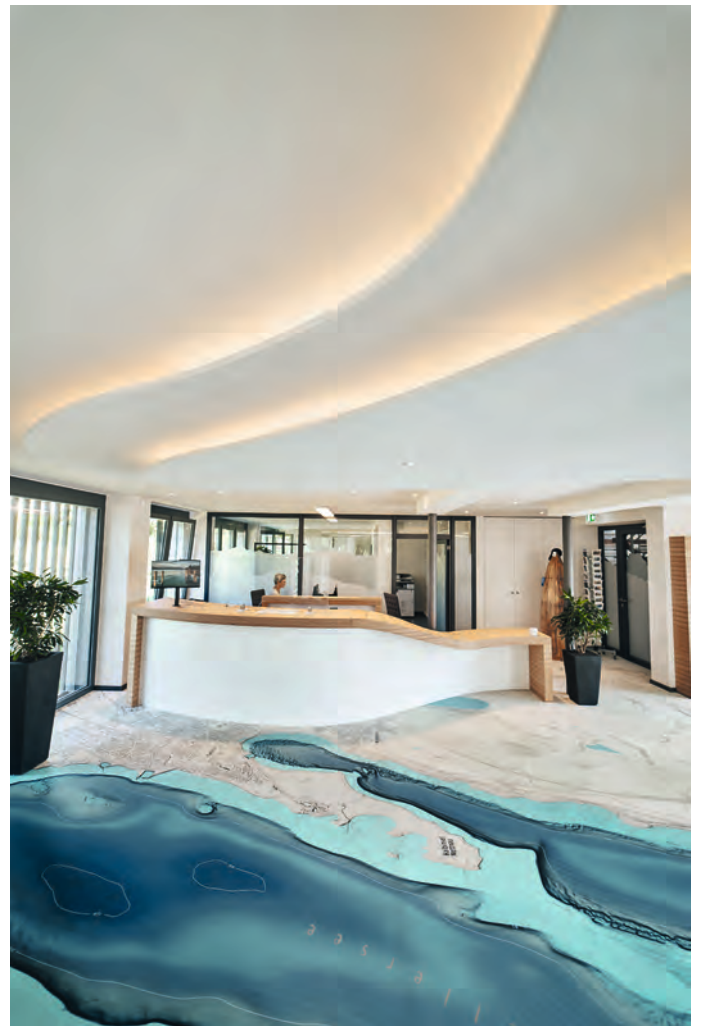



Hotel Seegarten.

Licht. Zum Ankommen und Entspannen.

Wie verwandelt man Standard-Seminarräume einer Akademie in lebendige Lernlandschaften? Wie schafft man es, aus starren Raumkonzepten auszubrechen und Räume mit Flexibilität in Nutzung und Atmosphäre auszustatten? Diese Fragen musste sich das Arnberger Architekturbüro Keggenhoff | Partner in einem spannenden Modernisierungs-Projekt der IHK Arnberg beantworten.

Es galt die bestehenden Seminarräume der Verwaltungs- und Wirtschaftsakademie Hellweg-Sauerland so umzubauen, dass sie sich für verschiedene Zwecke einfach umgestalten lassen. Schiebewände statt fester Mauern erzeugten zunächst die Variabilität in der Raumgröße. Um nun auch noch für verschiedenste Anlässe vom Seminar über Unternehmens-Workshops bis zu Abendveranstaltungen gerüstet zu sein, entschied man sich für einen intelligenten Einsatz von Licht und Beleuchtung.

In Abstimmung mit dem Bauherrn, Architekten sowie Gewerken aus der Region hat Brumberg die verschiedenen Bereiche des Hotels so beleuchtet, dass sich Gäste und Mitarbeiter gleichermaßen wohlfühlen. Dafür haben die Sauerländer die Innenarchitektur mit ihrer geschmackvollen Möblierung lichttechnisch unterstützt und zusätzlich inszeniert. So setzte Brumberg auf eine Kombination aus direktem und indirektem Licht. Für die Grundbeleuchtung sorgen in Nischen und Decken eingelassene QUALITYFLEX LED-Flexplatinen. Ein helles und zugleich warmes, behagliches Licht, das für eine entspannte Grundatmosphäre sorgt – besonders im Wellnessbereich.

Flankierend kommen in den Zimmern LED-Deckenanbauleuchten in mit einem strukturschwarzen Gehäuse und matt goldenem Innenteil zum Einsatz. Diese Leuchten setzen mit ihrem warmen Licht Akzente und erhellen die Bereiche, die mehr Licht benötigen. Das Ergebnis: In allen Räumen sind durchgehend angenehme Lichtszenarien entstanden, die Stress und Alltag vergessen machen.



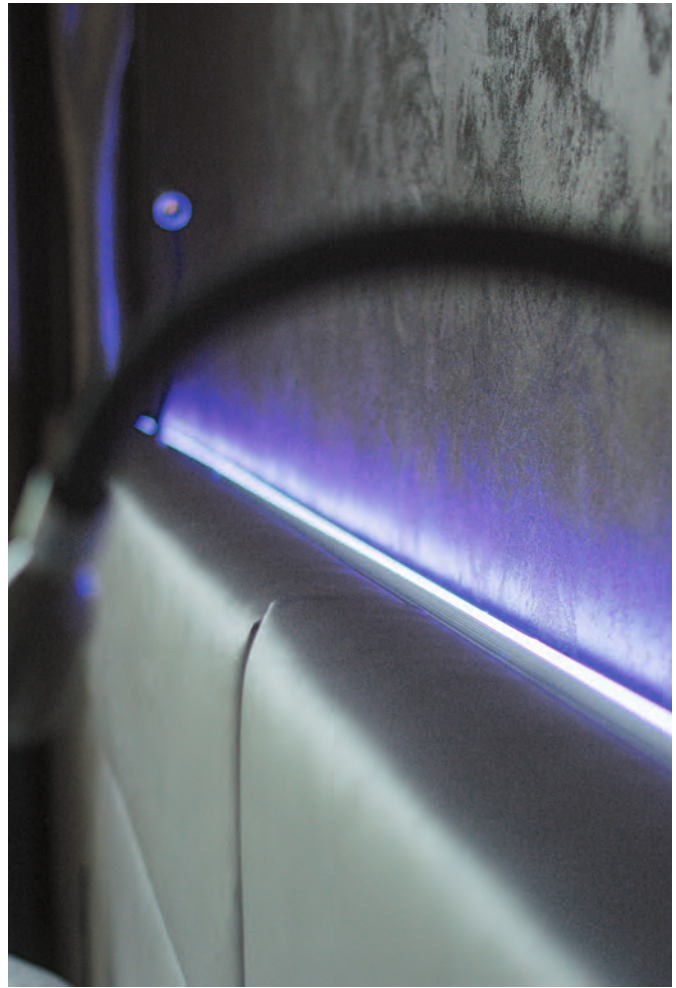

Hotel Innpire. Smarte Steuerung, mehr Komfort

Das Innpire Hotel München ist ein smartes Boutique- und Design-Hotel mit 34 Zimmern, 6 Suiten und einem hochwertigem Spa- und Wellnessbereich. Das Haus bietet seinen Gästen digital vernetzte Entertainment- und Lichtlösungen in den Zimmern und weiteren Bereichen des Hotels. Auf Wunsch lassen sich über das Tablet programmierte Szenarien wie „TV“, „Lights off“, „Relax“ und „Work“ abrufen. Die repräsentative Lounge und das Restaurant mit Vinothek beeindrucken mit ihrem modernen Einrichtungskonzept, innovativer Beleuchtung und kulinarischen Highlights.

Für jede Stimmung das passende Licht.

Der Betreiber setzt im Innpire Hotel auf synchronisierte Funktionen und intelligente Bedienkonzepte. Der Gast kann die Zimerausstattung, das Entertainment System oder das Licht individuell steuern. Vor allem die Beleuchtung erfüllt im Zuhause auf Zeit eine wichtige Rolle: Licht erzeugt Stimmungen, wirkt aktivierend oder entspannend und fördert so die Produktivität genauso, wie die Ruhephasen – je nach Bedürfnis des Gastes. Als Lichtpartner erzeugt Brumberg mit QUALITYFLEX Individual, dim2warm LED-Flexplatinen sowohl in den Zimmern als auch im Spa- und Wellnessbereich des Hotels mit intelligenten Lösungen das richtige Ambiente. Mit an den Biorhythmus anpassbaren Farbtemperaturen unterstützt Brumberg die Hotelgäste in ihrem Tagesablauf.







Ginn City & Lounge Ravensburg.

Indirekte Beleuchtung spielt eine große Rolle, um Räume perfekt in Szene zu setzen und gleichzeitig eine gute Ausleuchtung und eine besondere Atmosphäre zu schaffen.

Die **Neugestaltung** der 124 Ginn City Lounge Zimmer in Ravensburg hat einen perfekten Ort der Entspannung geschaffen. Die attraktive Grundbeleuchtung wurde mit dezenten QUALITYFLEX LED-Flexplatten kombiniert. Durch das lineare Lichtkonzept wurde eine erlebnisreiche Raumatmosphäre geschaffen, die je nach Bedarf gesteuert werden kann.

Durch die indirekte Beleuchtung im Schlafbereich werden stimmungsvolle Akzente gesetzt. Für dieses Projekt hat Brumberg LED-Flexplatten, LED-Einbauleuchten und Steuerungsprodukte geliefert.





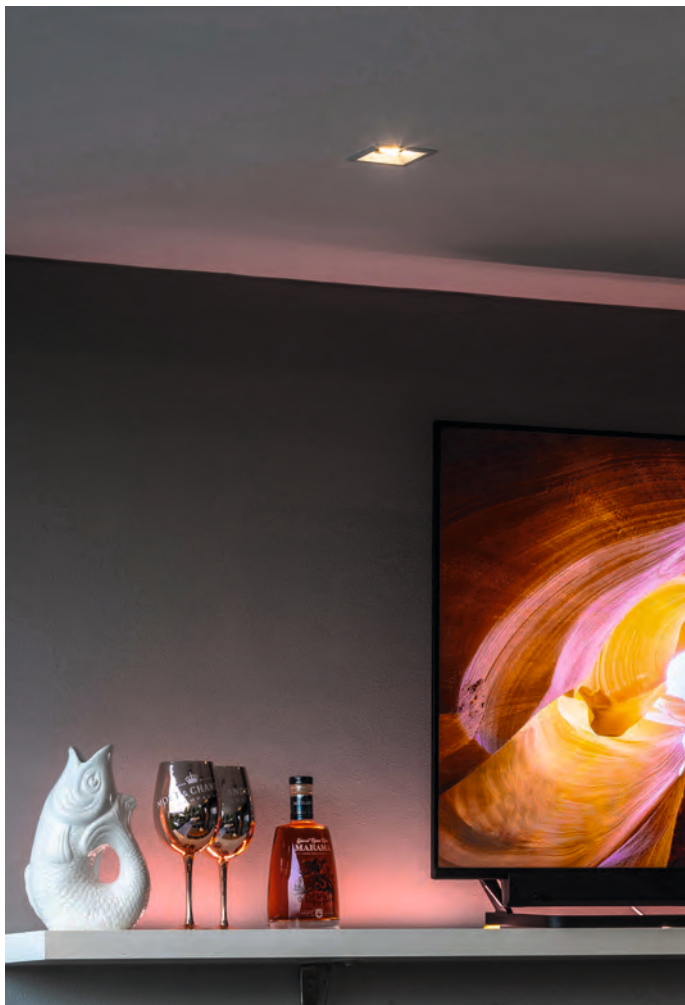





Außenbeleuchtung





09

Deckeneinbauleuchten.

Wirksame Grundbeleuchtung für überdachte Außenbereiche.



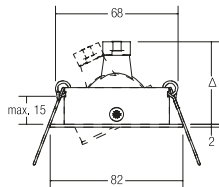

GILLAN-R Einbaustrahler, V4A, GX5,3

Leuchtmittel: Für LED-Retrofit-Lampe, Ausführung: GX5,3,
Leistung: max. 50 W, Material: Edelstahl V4A, Lieferung: ohne Sprengring

GILLAN-R Einbaustrahler, V4A, GU10

Inkl. Bügel mit GU10-Fassung zur normgerechten Zugentlastung.

Leuchtmittel: Für LED-Retrofit-Lampe, Ausführung: GU10,
Leistung: max. 50 W, Material: Edelstahl V4A

Artikel-Nr.	Farbe	Preis €
1180.22	edelstahl matt	98,90

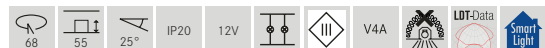

Dieser Artikel unterliegt der Rabattgruppe 1.

Artikel-Nr.	Farbe	Preis €
36147220	edelstahl matt	105,90



Dieser Artikel unterliegt der Rabattgruppe 1.

GILLAN-R LED-Einbaustrahler, V4A, schaltbar

Set inkl. Konverter für 230 V-Netzspannung, schaltbar,
Maße Konverter: L 68 x B 35 x H 21 mm

Leuchtmittel: LED, Farbwiedergabe: CRI > 80, Leistung: 6 W,
Abstrahlwinkel: 38°, Material: Edelstahl V4A / Aluminium / Glas / Kunststoff

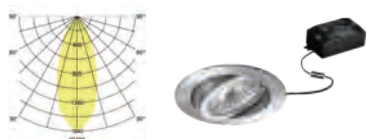

GILLAN-R LED-Einbaustrahler, V4A, Phasenabschnitt dimmbar

Set inkl. Konverter für 230 V-Netzspannung, Phasenabschnitt dimmbar,
Maße Konverter: L 110 x B 50 x H 19 mm

Leuchtmittel: LED, Farbwiedergabe: CRI > 80, Leistung: 6 W, Abstrahlwinkel: 38°, Material: Edelstahl V4A / Aluminium / Glas / Kunststoff



Artikel-Nr.	Farbe	Lichtstrom	Farbtemperatur	Preis €
38147223	edelstahl matt	680 lm	3.000 K	185,90

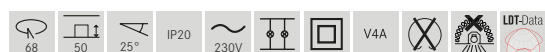

Dieser Artikel unterliegt der Rabattgruppe 1.

Artikel-Nr.	Farbe	Lichtstrom	Farbtemperatur	Preis €
39147223	edelstahl matt	680 lm	3.000 K	190,90



Dieser Artikel unterliegt der Rabattgruppe 1.

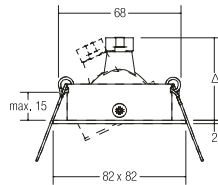

GILLAN-S Einbaustrahler, V4A, GX5,3

Leuchtmittel: Für LED-Retrofit-Lampe, Ausführung: GX5,3,
Leistung: max. 50 W, Material: Edelstahl V4A, Lieferung: ohne Sprengring

GILLAN-S Einbaustrahler, V4A, GU10

Inkl. Bügel mit GU10-Fassung zur normgerechten Zugentlastung.

Leuchtmittel: Für LED-Retrofit-Lampe, Ausführung: GU10,
Leistung: max. 50 W, Material: Edelstahl V4A

Artikel-Nr.	Farbe	Preis €
1181.22	edelstahl matt	104,40

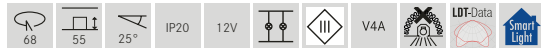

Dieser Artikel unterliegt der Rabattgruppe 1.

Artikel-Nr.	Farbe	Preis €
36148220	edelstahl matt	112,90



Dieser Artikel unterliegt der Rabattgruppe 1.

GILLAN-S LED-Einbaustrahler, V4A, schaltbar

Set inkl. Konverter für 230 V-Netzspannung, schaltbar, Maße Konverter: L 68 x B 35 x H 21 mm

Leuchtmittel: LED, Farbwiedergabe: CRI > 80, Leistung: 6 W,
Abstrahlwinkel: 38°, Material: Edelstahl V4A / Aluminium / Glas / Kunststoff

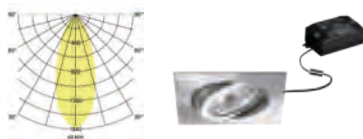

Artikel-Nr.	Farbe	Lichtstrom	Farbtemperatur	Preis €
38148223	edelstahl matt	680 lm	3.000 K	190,90

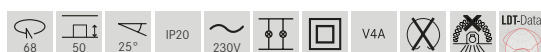

Dieser Artikel unterliegt der Rabattgruppe 1.

GILLAN-S LED-Einbaustrahler, V4A, Phasenabschnitt dimmbar

Set inkl. Konverter für 230 V-Netzspannung, Phasenabschnitt dimmbar, Maße Konverter: L 110 x B 50 x H 19 mm

Leuchtmittel: LED, Farbwiedergabe: CRI > 80, Leistung: 6 W,
Abstrahlwinkel: 38°, Material: Edelstahl V4A / Aluminium / Glas / Kunststoff



Artikel-Nr.	Farbe	Lichtstrom	Farbtemperatur	Preis €
39148223	edelstahl matt	680 lm	3.000 K	196,90

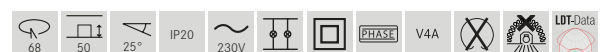

Dieser Artikel unterliegt der Rabattgruppe 1.





STEAM-R Einbaudownlight, V4A, IP65, ohne LED-Modul

Alle Brumberg MR16-LED-Module sind für die Einbaueinheit STEAM verwendbar. Die Einbautiefe der Leuchte richtet sich nach dem jeweils eingesetzten LED-Modul (hier: 2 mm, zzgl. Höhe LED-Modul).

Leuchtmittel: Für LED, Leistung: max. 14 W, Material: Edelstahl V4A / Aluminium / Glas, Lieferung: inkl. rückseitiger LED-Modul-Aufnahme

Zugehörige LED-Module und Konverter finden Sie in unserem Hauptkatalog.

Das LED-Modul ist im Lieferumfang der Einbaueinheit nicht enthalten.

Achtung: Höhe des Leuchtmittels beachten!

Artikel-Nr.	Farbe	Preis €
37005070	weiß matt	84,40
37005080	schwarz matt	84,40
37005420	edelstahl matt	87,60



IP65 bei Einbau in geschlossenen Decken (bei Schraubmontage)

Dieser Artikel unterliegt der Rabattgruppe 1.



STEAM-R Einbaudownlight, V4A, IP54, ohne LED-Modul

Alle Brumberg MR16-LED-Module sind für die Einbaueinheit STEAM verwendbar. Die Einbautiefe der Leuchte richtet sich nach dem jeweils eingesetzten LED-Modul (hier: 2 mm, zzgl. Höhe LED-Modul).

Leuchtmittel: Für LED, Leistung: max. 14 W, Material: Edelstahl V4A / Aluminium / Glas, Lieferung: inkl. rückseitiger LED-Modul-Aufnahme

Zugehörige LED-Module und Konverter finden Sie in unserem Hauptkatalog.

Das LED-Modul ist im Lieferumfang der Einbaueinheit nicht enthalten.

Achtung: Höhe des Leuchtmittels beachten!

Artikel-Nr.	Farbe	Preis €
37006070	weiß matt	90,10
37006080	schwarz matt	90,10
37006420	edelstahl matt	94,90



IP54 bei Einbau in geschlossenen Decken (Federmontage)

Dieser Artikel unterliegt der Rabattgruppe 1.

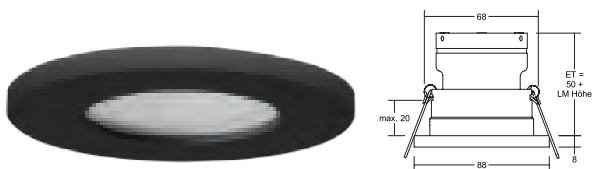

STEAM-S Einbaudownlight, V4A, IP65, ohne LED-Modul

Alle Brumberg MR16-LED-Module sind für die Einbaueinheit STEAM verwendbar. Die Einbautiefe der Leuchte richtet sich nach dem jeweils eingesetzten LED-Modul (hier: 50 mm, zzgl. Höhe LED-Modul).

Leuchtmittel: Für LED, Leistung: LED, max. 14 W, Material: Edelstahl V4A / Aluminium / Glas, Lieferung: inkl. rückseitiger LED-Modul-Aufnahme

Zugehörige LED-Module und Konverter finden Sie in unserem Hauptkatalog.

Das LED-Modul ist im Lieferumfang der Einbaueinheit nicht enthalten.

Achtung: Höhe des Leuchtmittels beachten!

Artikel-Nr.	Farbe	Preis €
37015070	weiß matt	87,40
37015080	schwarz matt	87,40
37015420	edelstahl matt	89,60



IP65 bei Einbau in geschlossenen Decken (bei Schraubmontage)

Hohe Ausführung mit Luftpuffer für z.B. heißere Saunabereiche.

Dieser Artikel unterliegt der Rabattgruppe 1.



STEAM-S Einbaudownlight, V4A, IP54, ohne LED-Modul

Alle Brumberg MR16-LED-Module sind für die Einbaueinheit STEAM verwendbar. Die Einbautiefe der Leuchte richtet sich nach dem jeweils eingesetzten LED-Modul (hier: 50 mm, zzgl. Höhe LED-Modul).

Leuchtmittel: Für LED, Leistung: LED, max. 14 W, Material: Edelstahl V4A / Aluminium / Glas, Lieferung: inkl. rückseitiger LED-Modul-Aufnahme

Zugehörige LED-Module und Konverter finden Sie in unserem Hauptkatalog.

Das LED-Modul ist im Lieferumfang der Einbaueinheit nicht enthalten.

Achtung: Höhe des Leuchtmittels beachten!

Artikel-Nr.	Farbe	Preis €
37016070	weiß matt	92,60
37016080	schwarz matt	92,60
37016420	edelstahl matt	97,30



IP54 bei Einbau in geschlossenen Decken (Federmontage)

Hohe Ausführung mit Luftpuffer für z.B. heißere Saunabereiche.

Dieser Artikel unterliegt der Rabattgruppe 1.

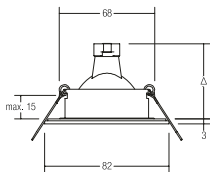

ITANSA-R Einbaudownlight, V4A, IP54, GX5,3

NEU

Leuchtmittel: Für LED-Retrofit-Lampe, Ausführung: GX5,3, Leistung: max. 35 W, Material: Edelstahl V4A / Aluminium / Glas

ITANSA-R Einbaudownlight, V4A, IP54, GU10

NEU

Inkl. Bügel mit GU10-Fassung zur normgerechten Zugentlastung.

Leuchtmittel: Für LED-Retrofit-Lampe, Ausführung: GU10, Leistung: max. 35 W, Material: Edelstahl V4A / Aluminium / Glas

Artikel-Nr.	Farbe	Preis €
26004070	weiß matt	71,30
26004080	NEU schwarz matt	71,30
26004220	edelstahl matt	71,30



IP54 bei Einbau in geschlossenen Decken
Dieser Artikel unterliegt der Rabattgruppe 1.

Artikel-Nr.	Farbe	Preis €
36004070	weiß matt	81,90
36004080	NEU schwarz matt	81,90
36004220	edelstahl matt	81,90

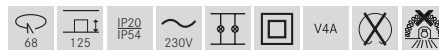

IP54 bei Einbau in geschlossenen Decken
Dieser Artikel unterliegt der Rabattgruppe 1.

ITANSA-R LED-Einbaudownlightset BB 15, V4A, IP54, schaltbar

NEU

Set inkl. Konverter für 230 V-Netzspannung, schaltbar, Maße Konverter: L 68 x B 35 x H 21 mm

Leuchtmittel: LED, Farbwiedergabe: CRI > 80, Leistung: 6 W, Abstrahlwinkel: 38°, Material: Edelstahl V4A / Aluminium / Glas / Kunststoff

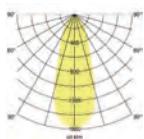

Artikel-Nr.	Farbe	Lichtstrom	Farbtemperatur	Preis €
38375073	weiß matt	680 lm	3.000 K	102,90
38375083	NEU schwarz matt	680 lm	3.000 K	102,90
38375423	edelstahl matt	680 lm	3.000 K	102,90

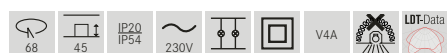

IP54 bei Einbau in geschlossenen Decken
Dieser Artikel unterliegt der Rabattgruppe 1.

ITANSA-R LED-Einbaudownlightset BB 15, V4A, IP54, Phasenabschnitt dimmbar

NEU

Set inkl. Konverter für 230 V-Netzspannung, Phasenabschnitt dimmbar, Maße Konverter: L 110 x B 50 x H 19 mm

Leuchtmittel: LED, Farbwiedergabe: CRI > 80, Leistung: 6 W, Abstrahlwinkel: 38°, Material: Edelstahl V4A / Aluminium / Glas / Kunststoff



Artikel-Nr.	Farbe	Lichtstrom	Farbtemperatur	Preis €
39375073	weiß matt	680 lm	3.000 K	107,30
39375083	NEU schwarz matt	680 lm	3.000 K	107,30
39375423	edelstahl matt	680 lm	3.000 K	107,30

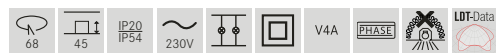

IP54 bei Einbau in geschlossenen Decken
Dieser Artikel unterliegt der Rabattgruppe 1.

ITANSA-R LED-Einbaudownlightset BB 15, V4A, IP54, Phasenabschnitt dimmbar, mit Anschlussbox

NEU

Set inkl. Konverter für 230 V-Netzspannung, Phasenabschnitt dimmbar, Maße Konverter: L 110 x B 50 x H 19 mm

Leuchtmittel: LED, Farbwiedergabe: CRI > 80, Leistung: 6 W, Abstrahlwinkel: 38°, Material: Edelstahl V4A / Aluminium / Glas / Kunststoff, Lieferung: inkl. Anschlussbox, 3-polig



Artikel-Nr.	Farbe	Lichtstrom	Farbtemperatur	Preis €
39475073	weiß matt	680 lm	3.000 K	108,90
39475083	NEU schwarz matt	680 lm	3.000 K	108,90
39475423	edelstahl matt	680 lm	3.000 K	108,90

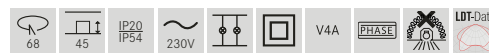

IP54 bei Einbau in geschlossenen Decken
Dieser Artikel unterliegt der Rabattgruppe 1.

ITANSA-R LED-Einbaudownlightset BB 15, V4A, IP54, Phasenabschnitt dimmbar (Rundkonverter)

NEU

Set inkl. Rundkonverter für 230 V-Netzspannung, Phasenabschnitt dimmbar, Maße Konverter: D 51 x H 24 mm

Leuchtmittel: LED, Farbwiedergabe: CRI > 80, Leistung: 6 W, Abstrahlwinkel: 38°, Material: Edelstahl V4A / Aluminium / Glas / Kunststoff

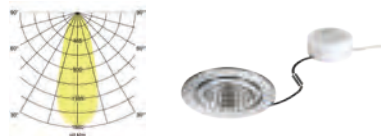

Artikel-Nr.	Farbe	Lichtstrom	Farbtemperatur	Preis €
40375073	weiß matt	680 lm	3.000 K	113,90
40375083	NEU schwarz matt	680 lm	3.000 K	113,90
40375423	edelstahl matt	680 lm	3.000 K	113,90

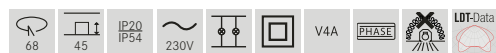

IP54 bei Einbau in geschlossenen Decken
Dieser Artikel unterliegt der Rabattgruppe 1.

ITANSA-R LED-Einbaudownlightset BB 15, V4A, IP54, DALI dimmbar, mit Anschlussbox

NEU

Set inkl. Konverter für 230 V-Netzspannung, DALI-2 dimmbar, Maße Konverter: L 130 x B 42 x H 22 mm

Leuchtmittel: LED, Farbwiedergabe: CRI > 80, Leistung: 6 W, Abstrahlwinkel: 38°, Material: Edelstahl V4A / Aluminium / Glas / Kunststoff, Lieferung: inkl. Anschlussbox, 5-polig

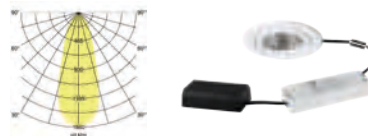

Artikel-Nr.	Farbe	Lichtstrom	Farbtemperatur	Preis €
41475073	weiß matt	680 lm	3.000 K	151,90
41475083	NEU schwarz matt	680 lm	3.000 K	151,90
41475423	edelstahl matt	680 lm	3.000 K	151,90

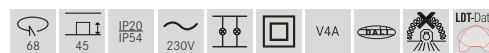

IP54 bei Einbau in geschlossenen Decken
Dieser Artikel unterliegt der Rabattgruppe 1.

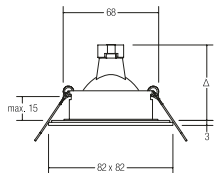

ITANSA-S Einbaudownlight, V4A, IP54, GX5,3

NEU

Leuchtmittel: Für LED-Retrofit-Lampe, Ausführung: GX5,3, Leistung: max. 35 W, Material: Edelstahl V4A / Aluminium / Glas

ITANSA-S Einbaudownlight, V4A, IP54, GU10

NEU

Inkl. Bügel mit GU10-Fassung zur normgerechten Zugentlastung.

Leuchtmittel: Für LED-Retrofit-Lampe, Ausführung: GU10, Leistung: max. 35 W, Material: Edelstahl V4A / Aluminium / Glas

Artikel-Nr.	Farbe	Preis €
26005070	weiß matt	74,30
26005080	NEU schwarz matt	74,30
26005220	edelstahl matt	74,30



IP54 bei Einbau in geschlossenen Decken
Dieser Artikel unterliegt der Rabattgruppe 1.

Artikel-Nr.	Farbe	Preis €
36005070	weiß matt	84,90
36005080	NEU schwarz matt	84,90
36005220	edelstahl matt	84,90

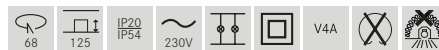

IP54 bei Einbau in geschlossenen Decken
Dieser Artikel unterliegt der Rabattgruppe 1.

ITANSA-S LED-Einbaudownlightset BB16, V4A, IP54, schaltbar

NEU

Set inkl. Konverter für 230 V-Netzspannung, schaltbar, Maße Konverter: L 68 x B 35 x H 21 mm

Leuchtmittel: LED, Farbwiedergabe: CRI > 80, Leistung: 6 W, Abstrahlwinkel: 38°, Material: Edelstahl V4A / Aluminium / Glas / Kunststoff

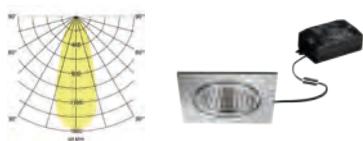

Artikel-Nr.	Farbe	Lichtstrom	Farbtemperatur	Preis €
38376073	weiß matt	680 lm	3.000 K	105,90
38376083	NEU schwarz matt	680 lm	3.000 K	105,90
38376423	edelstahl matt	680 lm	3.000 K	105,90

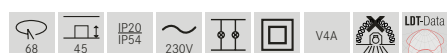

IP54 bei Einbau in geschlossenen Decken
Dieser Artikel unterliegt der Rabattgruppe 1.

ITANSA-S LED-Einbaudownlightset BB16, V4A, IP54, Phasenabschnitt dimmbar NEU

Set inkl. Konverter für 230 V-Netzspannung, Phasenabschnitt dimmbar, Maße Konverter: L 110 x B 50 x H 19 mm

Leuchtmittel: LED, Farbwiedergabe: CRI > 80, Leistung: 6 W, Abstrahlwinkel: 38°, Material: Edelstahl V4A / Aluminium / Glas / Kunststoff

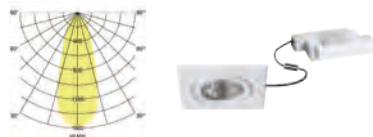

Artikel-Nr.	Farbe	Lichtstrom	Farbtemperatur	Preis €
39376073	weiß matt	680 lm	3.000 K	110,90
39376083 NEU	schwarz matt	680 lm	3.000 K	110,90
39376423	edelstahl matt	680 lm	3.000 K	110,90

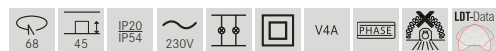

IP54 bei Einbau in geschlossenen Decken
Dieser Artikel unterliegt der Rabattgruppe 1.

ITANSA-S LED-Einbaudownlightset BB16, V4A, IP54, Phasenabschnitt dimmbar, mit Anschlussbox NEU

Set inkl. Konverter für 230 V-Netzspannung, Phasenabschnitt dimmbar, Maße Konverter: L 110 x B 50 x H 19 mm

Leuchtmittel: LED, Farbwiedergabe: CRI > 80, Leistung: 6 W, Abstrahlwinkel: 38°, Material: Edelstahl V4A / Aluminium / Glas / Kunststoff, Lieferung: inkl. Anschlussbox, 3-polig



Artikel-Nr.	Farbe	Lichtstrom	Farbtemperatur	Preis €
39476073	weiß matt	680 lm	3.000 K	112,90
39476083 NEU	schwarz matt	680 lm	3.000 K	112,90
39476423	edelstahl matt	680 lm	3.000 K	112,90

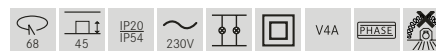

IP54 bei Einbau in geschlossenen Decken
Dieser Artikel unterliegt der Rabattgruppe 1.

ITANSA-S LED-Einbaudownlightset BB16, V4A, IP54, Phasenabschnitt dimmbar (Rundkonverter) NEU

Set inkl. Rundkonverter für 230 V-Netzspannung, Phasenabschnitt dimmbar, Maße Konverter: D 51 x H 24 mm

Leuchtmittel: LED, Farbwiedergabe: CRI > 80, Leistung: 6 W, Abstrahlwinkel: 38°, Material: Edelstahl V4A / Aluminium / Glas / Kunststoff



Artikel-Nr.	Farbe	Lichtstrom	Farbtemperatur	Preis €
40376073	weiß matt	680 lm	3.000 K	117,90
40376083 NEU	schwarz matt	680 lm	3.000 K	117,90
40376423	edelstahl matt	680 lm	3.000 K	117,90



IP54 bei Einbau in geschlossenen Decken
Dieser Artikel unterliegt der Rabattgruppe 1.

ITANSA-S LED-Einbaudownlightset BB16, V4A, IP54, DALI dimmbar, mit Anschlussbox NEU

Set inkl. Konverter für 230 V-Netzspannung, DALI-2 dimmbar, Maße Konverter: L 130 x B 42 x H 22 mm

Leuchtmittel: LED, Farbwiedergabe: CRI > 80, Leistung: 6 W, Abstrahlwinkel: 38°, Material: Edelstahl V4A / Aluminium / Glas / Kunststoff, Lieferung: inkl. Anschlussbox, 5-polig

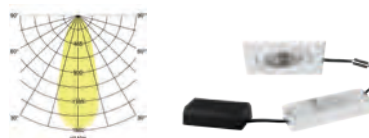

Artikel-Nr.	Farbe	Lichtstrom	Farbtemperatur	Preis €
41476073	weiß matt	680 lm	3.000 K	154,90
41476083 NEU	schwarz matt	680 lm	3.000 K	154,90
41476423	edelstahl matt	680 lm	3.000 K	154,90

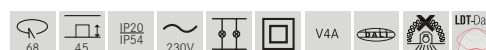

IP54 bei Einbau in geschlossenen Decken
Dieser Artikel unterliegt der Rabattgruppe 1.



10

Deckenanbauleuchten.

Gute Deckenbeleuchtung sorgt für ein Plus an Sicherheit.







BLOKK LED-Deckenanbauleuchte, IP65, schaltbar

Leuchtmittel: LED, Farbwiedergabe: CRI > 80, Leistung: 10 W, Abstrahlwinkel: 34°, Material: Aluminium / Glas, Lieferung: inkl. Konverter zum Anschluss an 230 V-Netzspannung, schaltbar

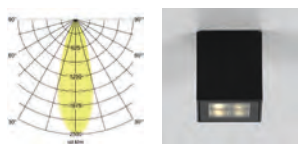

Artikel-Nr.	Farbe	Lichtstrom	Farbtemperatur	Preis €
60115103	strukturgraphit	635 lm	3.000 K	239,00



Dieser Artikel unterliegt der Rabattgruppe 1.

Produktfamilie BLOKK



BLOKK Anbaustrahler
Artikel-Nr.: 60111103

siehe Seite 403



BLOKK LED-Deckenanbauleuchte, IP65, schaltbar

Leuchtmittel: LED, Farbwiedergabe: CRI > 80, Leistung: 22 W, Abstrahlwinkel: 32°, Material: Aluminium / Glas, Lieferung: inkl. Konverter zum Anschluss an 230 V-Netzspannung, schaltbar

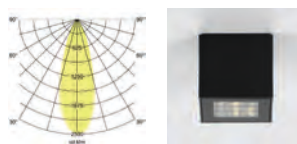

Artikel-Nr.	Farbe	Lichtstrom	Farbtemperatur	Preis €
60116103	strukturgraphit	1.600 lm	3.000 K	389,90



Dieser Artikel unterliegt der Rabattgruppe 1.



BLOKK Anbaustrahler
Artikel-Nr.: 60112103

siehe Seite 403



COOQUEE Deckenanbauleuchte, IP65

Leuchtmittel: Für LED-Retrofit-Lampe, Ausführung: E27,
 Leistung: max. 8 W, Material: Aluminium / Glas / Kunststoff.
 Leuchtmittel nicht im Lieferumfang enthalten.

Artikel-Nr.	Farbe	Preis €
60141180	strukturschwarz	129,90





Zubehör: Ersatzglas 81070000
 (mit Silikondichtung)

Dieser Artikel unterliegt der Rabattgruppe 1.

Produktfamilie COOQUEE



COOQUEE Wandanbauleuchte

Artikel-Nr.: 60140180

siehe Seite 363



COOQUEE Pollerleuchte

Artikel-Nr.: 60070180

siehe Seite 424





BARTIE LED-Decken- & Wandanbauleuchte, IP54, schaltbar

Leuchtmittel: LED, Farbwiedergabe: CRI > 80, Leistung: 14 W, Abstrahlwinkel: 110°, Material: Aluminium / Acryl, Lieferung: inkl. Konverter zum Anschluss an 230 V-Netzspannung, schaltbar

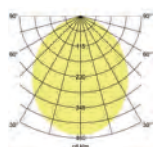

Artikel-Nr.	Farbe	Lichtstrom	Farbtemperatur	Preis €
60107183	strukturschwarz	1.210 lm	3.000 K	219,90

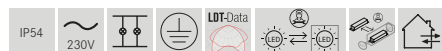

Dieser Artikel unterliegt der Rabattgruppe 1.



BARTIE LED-Decken- & Wandanbauleuchte, IP54, schaltbar

Leuchtmittel: LED, Farbwiedergabe: CRI > 80, Leistung: 14 W, Abstrahlwinkel: 110°, Material: Aluminium / Acryl, Lieferung: inkl. Konverter zum Anschluss an 230 V-Netzspannung, schaltbar

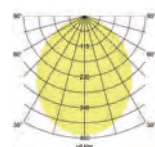

Artikel-Nr.	Farbe	Lichtstrom	Farbtemperatur	Preis €
60108183	strukturschwarz	1.230 lm	3.000 K	229,90



Dieser Artikel unterliegt der Rabattgruppe 1.



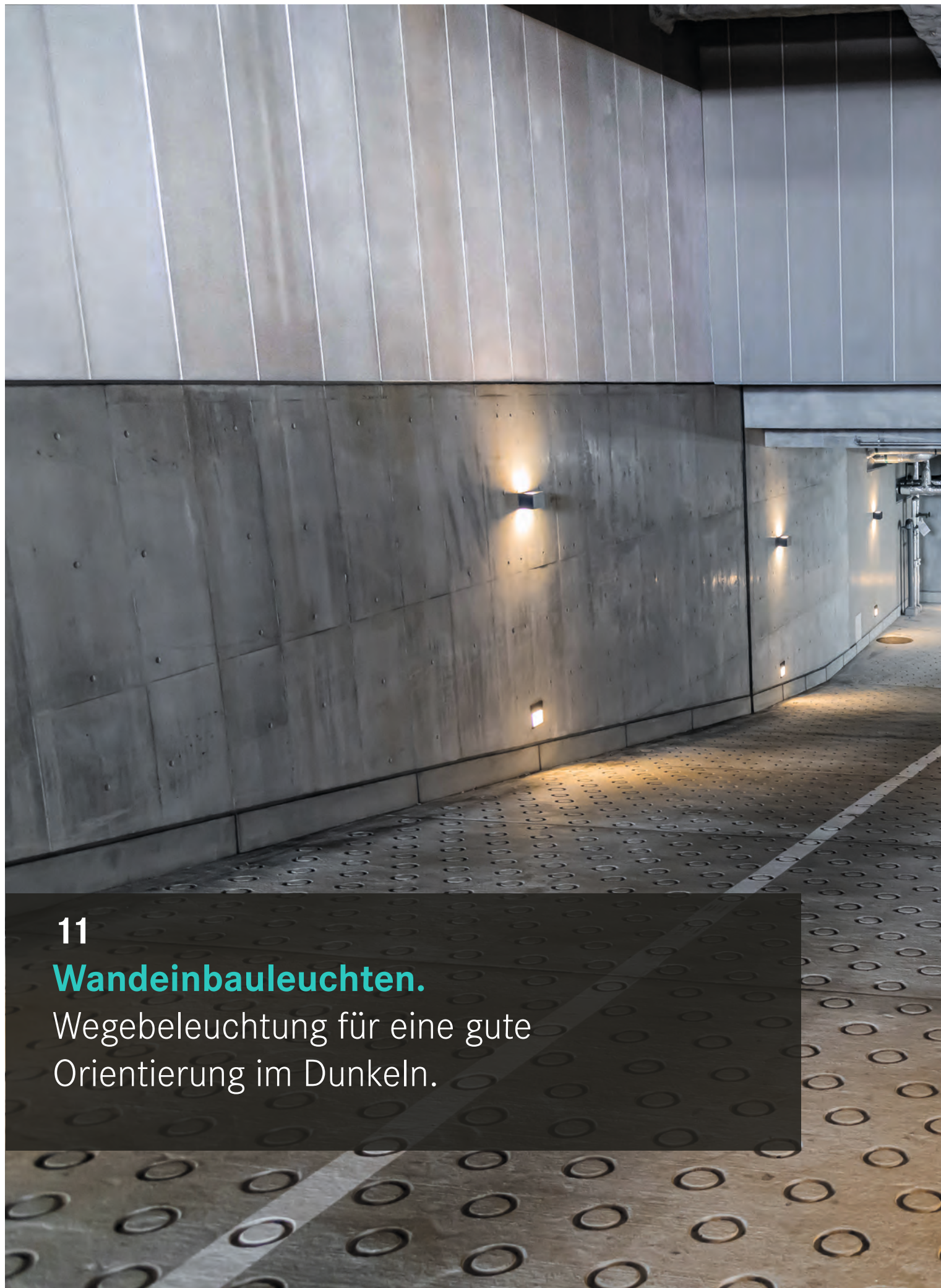

11

Wandeinbauleuchten.

Wegebeleuchtung für eine gute Orientierung im Dunkeln.



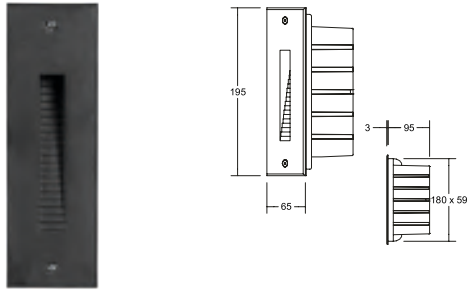

CILIMUS LED-Wandeinbauleuchte, IP65, schaltbar

Leuchtmittel: LED, Farbwiedergabe: CRI > 80, Leistung: 2 W,
Material: Aluminium / Kunststoff

Lieferung: inkl. Konverter zum Anschluss an 230 V-Netzspannung,
schaltbar und Wandeinbaugehäuse



Artikel-Nr.	Farbe	Lichtstrom	Farbtemperatur	Preis €
60210183	strukturschwarz	100 lm	3.000 K	169,90

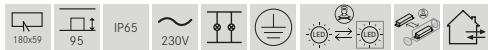

Dieser Artikel unterliegt der Rabattgruppe 1.

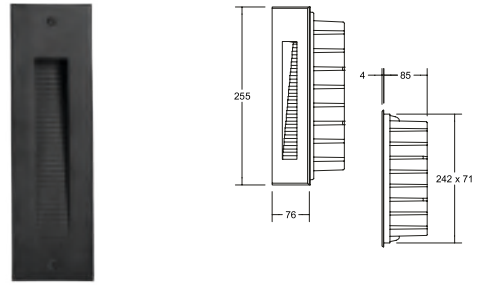

CILIMUS LED-Wandeinbauleuchte, IP65, schaltbar

Leuchtmittel: LED, Farbwiedergabe: CRI > 80, Leistung: 4 W,
Material: Aluminium / Kunststoff

Lieferung: inkl. Konverter zum Anschluss an 230 V-Netzspannung,
schaltbar und Wandeinbaugehäuse



Artikel-Nr.	Farbe	Lichtstrom	Farbtemperatur	Preis €
60211183	strukturschwarz	180 lm	3.000 K	229,90

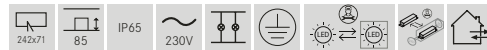

Dieser Artikel unterliegt der Rabattgruppe 1.



Eiswiese, Göttingen



COORARA LED-Wandeinbauleuchte, IP65, schaltbar

Leuchtmittel: LED, Farbwiedergabe: CRI > 80, Leistung: 6 W,
Material: Aluminium / Kunststoff

Lieferung: inkl. Konverter zum Anschluss an 230 V-Netzspannung,
schaltbar und Wandeinbaugehäuse

Artikel-Nr.	Farbe	Lichtstrom	Farbtemperatur	Preis €
60205183	strukturschwarz	230 lm	3.000 K	244,90

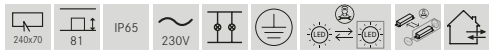

Dieser Artikel unterliegt der Rabattgruppe 1.

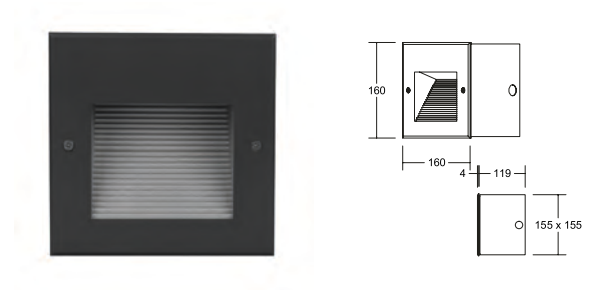

CARDUI LED-Wandeinbauleuchte, IP65, schaltbar

Leuchtmittel: LED, Farbwiedergabe: CRI > 80, Leistung: 2 W,
Material: Aluminium / Kunststoff

Lieferung: inkl. Konverter zum Anschluss an 230 V-Netzspannung,
schaltbar und Wandeinbaugehäuse

Artikel-Nr.	Farbe	Lichtstrom	Farbtemperatur	Preis €
60208183	strukturschwarz	100 lm	3.000 K	219,90

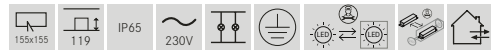

Dieser Artikel unterliegt der Rabattgruppe 1.

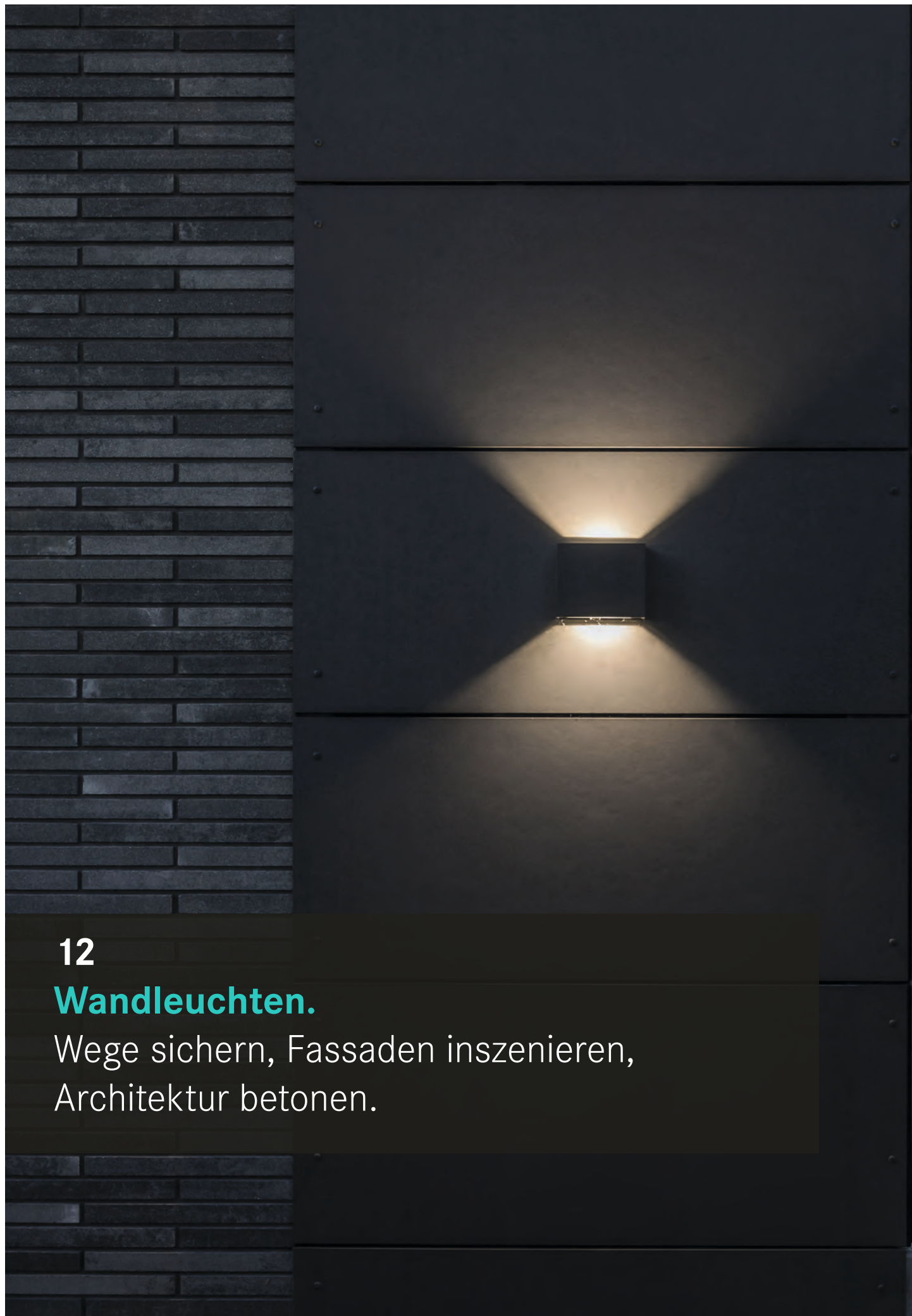

12

Wandleuchten.

Wege sichern, Fassaden inszenieren,
Architektur betonen.



STICK.

Durchgängiges Design
für den Außenbereich.

Umschaltbare Farbtemperatur
3.000 K oder 4.000 K.

Wechselbarer Leuchtenkopf
für durchgängiges Design bei
Wand- und Pollerleuchten.



IP65
IK08

IP65 verfügt über einen vollständigen Berührungsschutz. Staub kann nicht eindringen und es ist gegen Strahlwasser aus beliebiger Richtung geschützt.

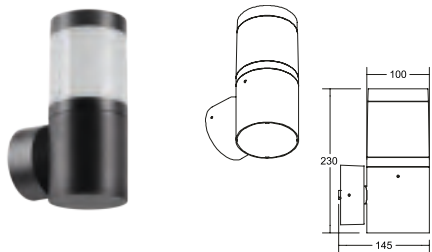

STICK LED-Wandanbauleuchte, IP65, schaltbar

Leuchtmittel: LED, Farbwiedergabe: CRI > 80, Leistung: 8 W, Abstrahlwinkel: 120°, Material: Aluminium / Kunststoff, Lieferung: inkl. Konverter zum Anschluss an 230 V-Netzspannung, schaltbar

Lebensdauer:
L70/B50, > 50.000 Std. (ta: +25 °C)

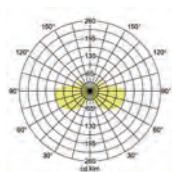

Artikel-Nr.	Farbe	Lichtstrom	Farbtemperatur	Preis €
10039183	strukturschwarz	530 lm	3.000 K / 4.000 K	169,90



Dieser Artikel unterliegt der Rabattgruppe 1.



STICK Pollerleuchten
siehe Seite 407

EYE.

Schlagfest mit
einstellbarer
Farbtemperatur.



Umschaltbare Farbtemperatur
3.000 K, 4.000 K oder 5.700 K

NEU

jetzt auch
Seewasser
geschützt



IP65
IK08/10

IP65 verfügt über einen vollständigen
Berührungsschutz. Staub kann nicht ein-
dringen und sie ist gegen Strahlwasser aus
beliebiger Richtung geschützt.

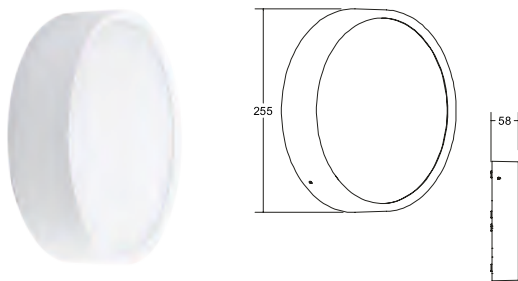

EYE LED-Wandanbauleuchte, IP65, schaltbar NEU

Die Farbtemperaturen sind bauseitig einstellbar von 3.000 K auf 4.000 K oder 5.700 K.

Leuchtmittel: LED, Farbwiedergabe: CRI > 80, Leistung: 12 W, Abstrahlwinkel: 110°, Material: Aluminium / Kunststoff, Lieferung: inkl. Konverter zum Anschluss an 230 V-Netzspannung, schaltbar

Lebensdauer:
L70/B50, > 50.000 Std. (ta: +25 °C)

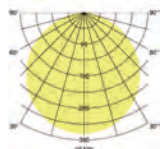

Artikel-Nr.	Farbe	Lichtstrom	Preis €
10036173	strukturweiß	1.000 lm	139,90
10036183	strukturschwarz	1.000 lm	139,90
10036173MC NEU	strukturweiß	1.000 lm	159,90
10036183MC NEU	strukturschwarz	1.000 lm	159,90



Lichtstromangabe für Farbtemperatur 4.000 K.
Diese Artikel unterliegen der Rabattgruppe 1.

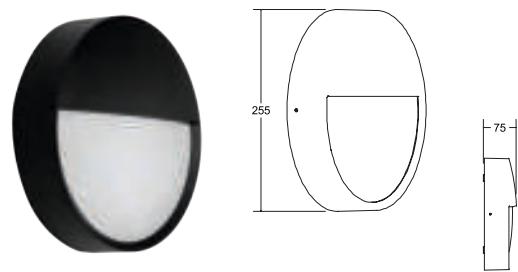

EYE LED-Wandanbauleuchte, IP65, schaltbar NEU

Die Farbtemperaturen sind bauseitig einstellbar von 3.000 K auf 4.000 K oder 5.700 K.

Leuchtmittel: LED, Farbwiedergabe: CRI > 80, Leistung: 12 W, Abstrahlwinkel: 110°, Material: Aluminium / Kunststoff, Lieferung: inkl. Konverter zum Anschluss an 230 V-Netzspannung, schaltbar

Lebensdauer:
L70/B50, > 50.000 Std. (ta: +25 °C)

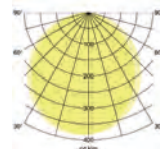

Artikel-Nr.	Farbe	Lichtstrom	Preis €
10037173	strukturweiß	880 lm	149,90
10037183	strukturschwarz	880 lm	149,90
10037173MC NEU	strukturweiß	880 lm	189,90
10037183MC NEU	strukturschwarz	880 lm	189,90



Lichtstromangabe für Farbtemperatur 4.000 K.
Diese Artikel unterliegen der Rabattgruppe 1.

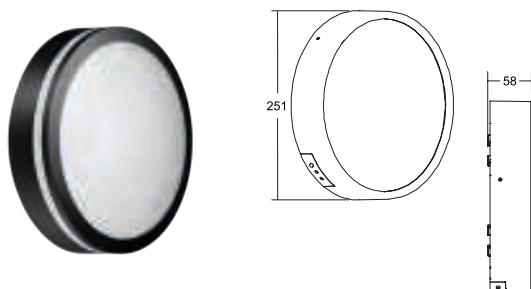

EYE LED-Wandanbauleuchte, IP65, schaltbar

Die Farbtemperaturen sind bauseitig einstellbar von 3.000 K auf 4.000 K oder 5.700 K.

Leuchtmittel: LED, Farbwiedergabe: CRI > 80, Leistung: 18 W, Abstrahlwinkel: 120°, Material: Aluminium / Kunststoff, Lieferung: inkl. Konverter zum Anschluss an 230 V-Netzspannung, schaltbar

Lebensdauer:
L70/B50, > 50.000 Std. (ta: +25 °C)

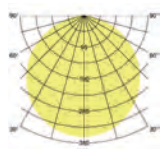

Artikel-Nr.	Farbe	Lichtstrom	Preis €
10136173	strukturweiß	1.530 lm	169,90
10136183	strukturschwarz	1.530 lm	169,90



Lichtstromangabe für Farbtemperatur 4.000 K.
Diese Artikel unterliegen der Rabattgruppe 1.

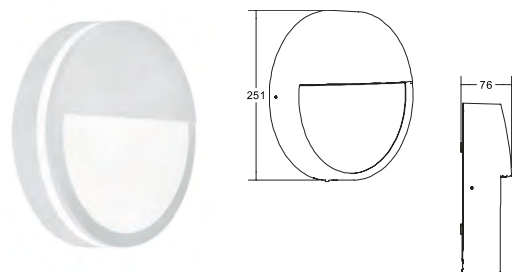

EYE LED-Wandanbauleuchte, IP65, schaltbar

Die Farbtemperaturen sind bauseitig einstellbar von 3.000 K auf 4.000 K oder 5.700 K.

Leuchtmittel: LED, Farbwiedergabe: CRI > 80, Leistung: 18 W, Abstrahlwinkel: 120°, Material: Aluminium / Kunststoff, Lieferung: inkl. Konverter zum Anschluss an 230 V-Netzspannung, schaltbar

Lebensdauer:
L70/B50, > 50.000 Std. (ta: +25 °C)

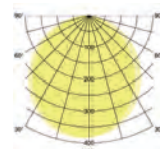

Artikel-Nr.	Farbe	Lichtstrom	Preis €
10137173	strukturweiß	900 lm	189,90
10137183	strukturschwarz	900 lm	189,90



Lichtstromangabe für Farbtemperatur 4.000 K.
Diese Artikel unterliegen der Rabattgruppe 1.

YLIP.

LED-Wandanbauleuchten.

Variable Farbtemperatur für die Fassade.

Umschaltbare Farbtemperatur
3.000 K, 4.000 K oder 5.700 K



IP65
IK06

IP65 verfügt über einen vollständigen Berührungsschutz. Staub kann nicht eindringen und sie ist gegen Strahlwasser aus beliebiger Richtung geschützt.

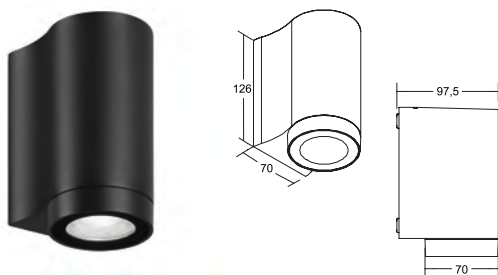

YLIP LED-Wandanbauleuchte, IP65, direkt, schaltbar

Die Farbtemperatur ist bauseitig einstellbar von 3.000 K auf 4.000 K oder 5.700 K.

Leuchtmittel: LED, Farbwiedergabe: CRI > 80, Leistung: 8 W, Abstrahlwinkel: 120°, Material: Aluminium / Glas, Lieferung: inkl. Konverter zum Anschluss an 230 V-Netzspannung, schaltbar

Lebensdauer:
L80/B50, 54.000 Std. (ta: +25 °C)

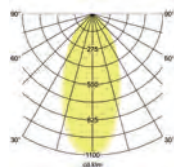

Artikel-Nr.	Farbe	Lichtstrom	Preis €
10130183	strukturschwarz	800 lm	129,90



Dieser Artikel unterliegt der Rabattgruppe 1.

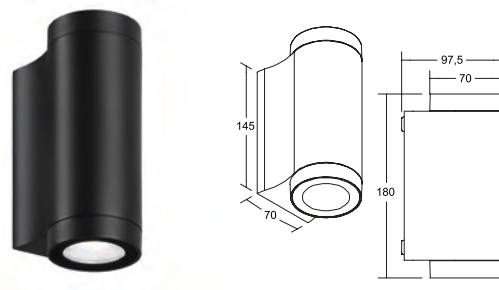

YLIP LED-Wandanbauleuchte, IP65, direkt / indirekt, schaltbar

Die Farbtemperatur ist bauseitig einstellbar von 3.000 K auf 4.000 K oder 5.700 K.

Leuchtmittel: LED, Farbwiedergabe: CRI > 80, Leistung: 15 W, Abstrahlwinkel: 120°, Material: Aluminium / Glas, Lieferung: inkl. Konverter zum Anschluss an 230 V-Netzspannung, schaltbar

Lebensdauer:
L80/B50, 54.000 Std. (ta: +25 °C)

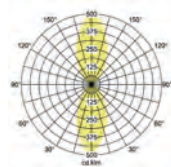

Artikel-Nr.	Farbe	Lichtstrom	Preis €
10131183	strukturschwarz	1.500 lm	159,90



Dieser Artikel unterliegt der Rabattgruppe 1.

MAKIRA.

Schneller Austausch der Blenden
für individuelle Konzepte.





MAKIRA LED-Decken-Wandenbauleuchte, IP65, Phasenabschnitt dimmbar

NEU

Die Lichtfarbe ist bauseitig einstellbar von 2.700 K auf 3.000 K oder 4.000 K.

Leuchtmittel: LED, Farbwiedergabe: CRI > 80, Leistung: 18 W, Abstrahlwinkel: 120 °, Material: Kunststoff, Lieferumfang: inkl. Konverter zum Anschluss an 230 V-Netzspannung, Phasenabschnitt dimmbar

Artikel-Nr.	Farbe	Lichtstrom	Preis €
10028183	NEU strukturschwarz	1.700 lm	54,90



MAKIRA LED-Decken-Wandenbauleuchte, IP65, Phasenabschnitt dimmbar

NEU

Die Lichtfarbe ist bauseitig einstellbar von 2.700 K auf 3.000 K oder 4.000 K.

Leuchtmittel: LED Farbwiedergabe: CRI > 80, Leistung: 30 W, Abstrahlwinkel: 120 °, Material: Kunststoff, Lieferumfang: inkl. Konverter zum Anschluss an 230 V-Netzspannung, Phasenabschnitt dimmbar

Artikel-Nr.	Farbe	Lichtstrom	Preis €
10029183	NEU strukturschwarz	2.900 lm	79,90



Zubehör MAKIRA

Optionales Zubehör:
Frontringe (s. u.) zur Modifikation der Gehäusefarbe



Artikel-Nr.	Beschreibung	Farbe	Preis €
81128090	NEU Frontring zu 10028...	gold matt	5,90
81128170	NEU Frontring zu 10028...	weiß matt	5,90
81128690	NEU Frontring zu 10028...	silber matt	5,90
81129090	NEU Frontring zu 10029...	gold matt	7,90
81129170	NEU Frontring zu 10029...	weiß matt	7,90
81129690	NEU Frontring zu 10029...	silber matt	7,90



LIFOU.

Modernes Lichtbild für Ihr Objekt.



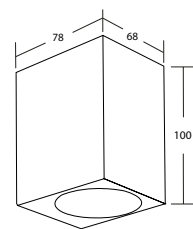
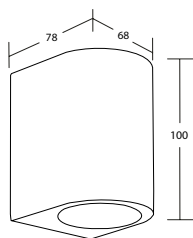

LIFOU Wandanbauleuchte, GU10, IP65

NEU

Leuchtmittel: Für LED-Retrofit-Lampe, Ausführung: GU10, Leistung: max. 10 W, Material: Aluminium / Glas

LIFOU Wandanbauleuchte, GU10, IP65

NEU

Leuchtmittel: Für LED-Retrofit-Lampe, Ausführung: GU10, Leistung: max. 10 W, Material: Aluminium / Glas

Artikel-Nr.	Farbe	Preis €
65331180	NEU strukturschwarz	69,90

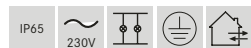

Diese Artikel unterliegen der Rabattgruppe 1.

Artikel-Nr.	Farbe	Preis €
65341180	NEU strukturschwarz	69,90

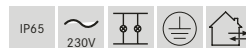

Diese Artikel unterliegen der Rabattgruppe 1.

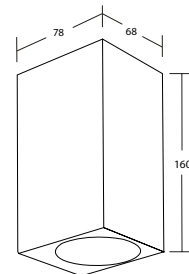
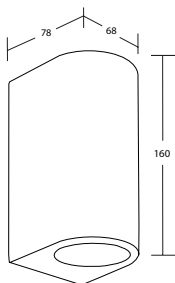

LIFOU Wandanbauleuchte, GU10, IP65, direkt / indirekt

NEU

Leuchtmittel: Für LED-Retrofit-Lampe, Ausführung: GU10, Leistung: max. 2 x 10 W, Material: Aluminium / Glas

LIFOU Wandanbauleuchte, GU10, IP65, direkt / indirekt

NEU

Leuchtmittel: Für LED-Retrofit-Lampe, Ausführung: GU10, Leistung: max. 2 x 10 W, Material: Aluminium / Glas

Artikel-Nr.	Farbe	Preis €
65332180	NEU strukturschwarz	79,90

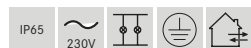

Diese Artikel unterliegen der Rabattgruppe 1.

Artikel-Nr.	Farbe	Preis €
65342180	NEU strukturschwarz	79,90

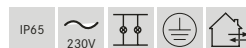

Diese Artikel unterliegen der Rabattgruppe 1.

LOMBOK.

Einfach und dezent.



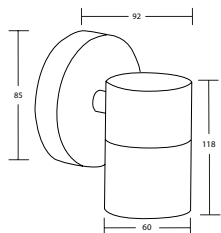

LOMBOK Wandanbauleuchte, GU 10, IP44

NEU

Leuchtmittel: Für LED-Retrofit-Lampe, Ausführung: GU10,
Leistung: max. 8 W, Material: Aluminium / Glas

Artikel-Nr.	Farbe	Preis €
65352100	NEU strukturgraphit	69,90

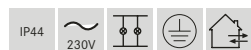

Diese Artikel unterliegen der Rabattgruppe 1.

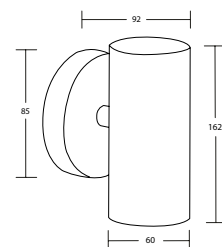

LOMBOK Wandanbauleuchte, GU 10, IP44, direkt/indirekt

NEU

Leuchtmittel: Für LED-Retrofit-Lampe, Ausführung: GU10,
Leistung: max. 2 x 8 W, Material: Aluminium / Glas

Artikel-Nr.	Farbe	Preis €
65353100	NEU strukturgraphit	74,90

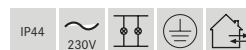

Diese Artikel unterliegen der Rabattgruppe 1.

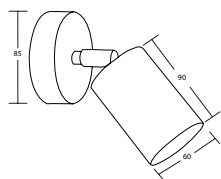

LOMBOK Wandanbauleuchte, GU 10, IP44

NEU

Leuchtmittel: Für LED-Retrofit-Lampe, Ausführung: GU10,
Leistung: max. 8 W, Material: Aluminium / Glas

Artikel-Nr.	Farbe	Preis €
65351100	NEU strukturgraphit	79,90

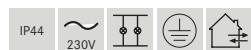

Diese Artikel unterliegen der Rabattgruppe 1.

LEVU.

**Geradliniges Design
für Fassaden und Wege.**



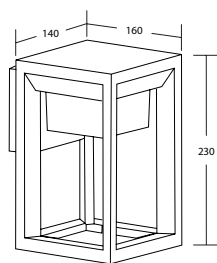

LEVU LED-Wandanbauleuchte, IP54, schaltbar

NEU

Leuchtmittel: LED, Farbwiedergabe: CRI > 80, Leistung: 6,6 W, Abstrahlwinkel: 120°, Material: Aluminiumdruckguss / Kunststoff, Lieferumfang: inkl. Konverter zum Anschluss an 230 V-Netzspannung, schaltbar

Artikel-Nr.	Farbe	Lichtstrom	Farbtemperatur	Preis €
65381103	NEU strukturgraphit	420 lm	3.000 K	139,90



Diese Artikel unterliegen der Rabattgruppe 1.

LEVU Pollerleuchten siehe Seite 409



COATIS.

Modernes Lichtdesign
für den Außenbereich.



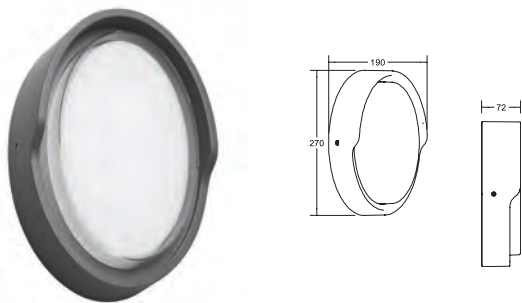

COATIS LED-Wandanbauleuchte, IP65, schaltbar

NEU

Leuchtmittel: LED, Farbwiedergabe: CRI > 80, Leistung: 12 W, Abstrahlwinkel: 110°, Material: Aluminium, Lieferumfang: inkl. Konverter zum Anschluss an 230 V-Netzspannung, schaltbar

Artikel-Nr.	Farbe	Lichtstrom	Farbtemperatur	Preis €
10221103	NEU strukturgraphit	875 lm	3.000 K	139,90

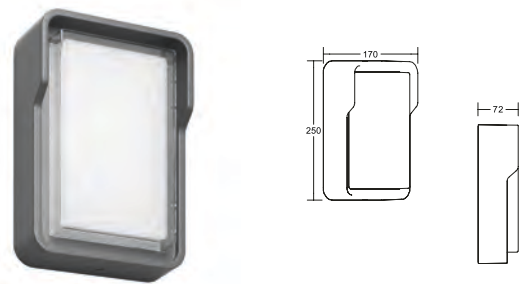

COATIS LED-Wandanbauleuchte, IP65, schaltbar

NEU

Leuchtmittel: LED, Farbwiedergabe: CRI > 80, Leistung: 12 W, Abstrahlwinkel: 113°, Material: Aluminium, Lieferumfang: inkl. Konverter zum Anschluss an 230 V-Netzspannung, schaltbar

Artikel-Nr.	Farbe	Lichtstrom	Farbtemperatur	Preis €
10222103	NEU strukturgraphit	825 lm	3.000 K	139,90

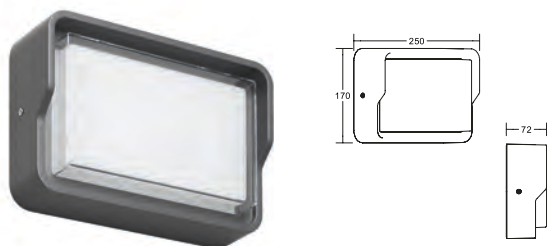

COATIS LED-Wandanbauleuchte, IP65, schaltbar

NEU

Leuchtmittel: LED, Farbwiedergabe: CRI > 80, Leistung: 12 W, Abstrahlwinkel: 115°, Material: Aluminium, Lieferumfang: inkl. Konverter zum Anschluss an 230 V-Netzspannung, schaltbar

Artikel-Nr.	Farbe	Lichtstrom	Farbtemperatur	Preis €
10223103	NEU strukturgraphit	970 lm	3.000 K	139,90

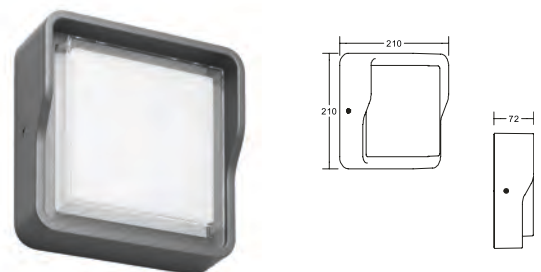

COATIS LED-Wandanbauleuchte, IP65, schaltbar

NEU

Leuchtmittel: LED, Farbwiedergabe: CRI > 80, Leistung: 12 W, Abstrahlwinkel: 113°, Material: Aluminium, Lieferumfang: inkl. Konverter zum Anschluss an 230 V-Netzspannung, schaltbar

Artikel-Nr.	Farbe	Lichtstrom	Farbtemperatur	Preis €
10224103	NEU strukturgraphit	735 lm	3.000 K	139,90



MADURA.

Funktionale Schönheit für
Wege und Fassaden.

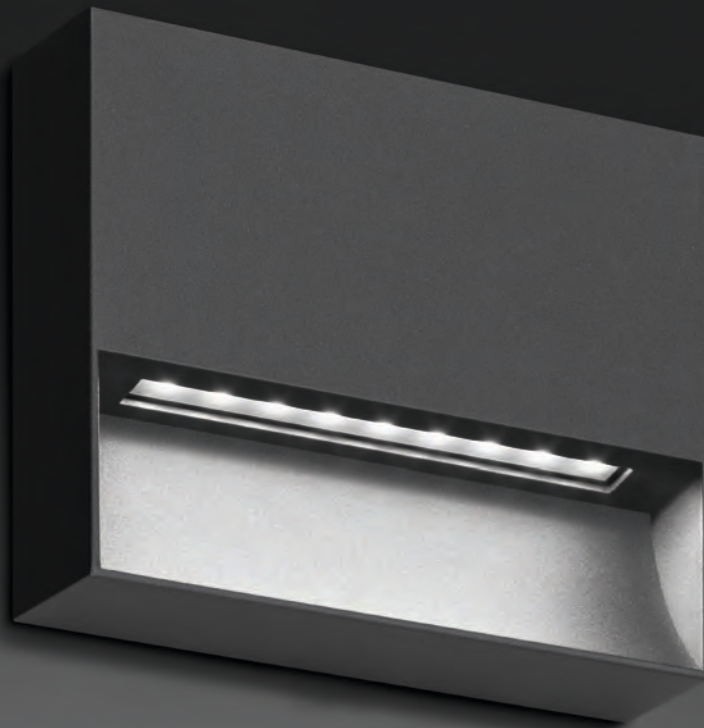

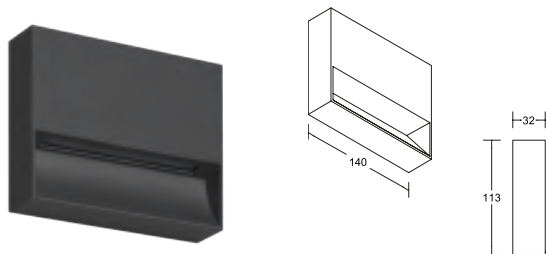

MADURA LED-Wandanbauleuchte, IP65, schaltbar

NEU

Die Lichtfarbe ist bauseitig einstellbar von 2.700 K auf 3.000 K.

Leuchtmittel: LED, Ausführung: ohne Fassung, Farbwiedergabe: CRI > 80, Leistung: 4,5 W, Abstrahlwinkel: 72 °, Material: Aluminium, Lieferumfang: inkl. Konverter zum Anschluss an 230 V-Netzspannung, schaltbar

Artikel-Nr.	Farbe	Lichtstrom	Preis €
60119103	NEU strukturgraphit	102 lm	169,90

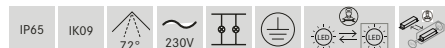

Lichtstromangabe für Lichtfarbe 3.000 K.

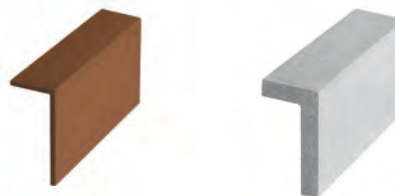

MADURA Abdeckung für MADURA Wandaufbauleuchte 60119103

NEU

Optionales Zubehör:

Abdeckung zur Modifikation der Leuchte, Maße: L x B x H: 140 x 33 x 70mm, Material: Aluminium oder Beton

Artikel-Nr.	Farbe	Beschreibung	Preis €
81401120	NEU rost	Abdeckung zu 60119...	29,90
81401730	NEU beton	Abdeckung zu 60119...	39,90

MADURA Pollerleuchten

siehe Seite 415



RICO.

Innovatives Design
für ein außergewöhnliches
Erscheinungsbild.



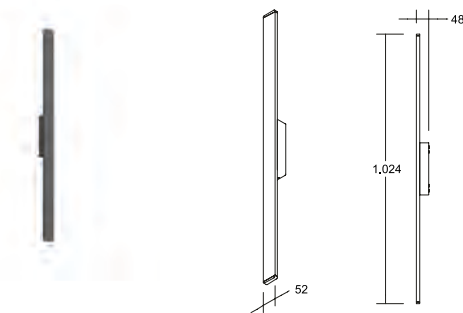

RICO LED-Wandanbauleuchte, IP65, schaltbar

NEU

Lichtaustritt indirekt.

Leuchtmittel: LED, Ausführung: ohne Fassung, Farbwiedergabe: CRI > 90, Leistung: 18 W, Abstrahlwinkel: 120 °, Material: Aluminium / Kunststoff, Lieferumfang: inkl. Konverter zum Anschluss an 230 V-Netzspannung, schaltbar

Artikel-Nr.	Farbe	Lichtstrom	Farbtemperatur	Preis €
60040103	NEU strukturgraphit	1.625 lm	3.000 K	189,90

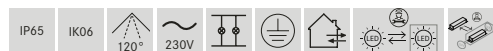

Diese Artikel unterliegen der Rabattgruppe 1.

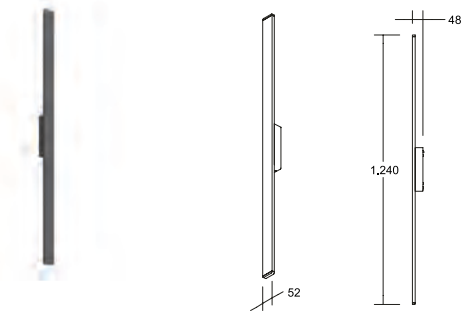

RICO LED-Wandanbauleuchte, IP65, schaltbar

NEU

Lichtaustritt indirekt.

Leuchtmittel: LED, Ausführung: ohne Fassung, Farbwiedergabe: CRI > 90, Leistung: 20 W, Abstrahlwinkel: 120 °, Material: Aluminium / Kunststoff, Lieferumfang: inkl. Konverter zum Anschluss an 230 V-Netzspannung, schaltbar

Artikel-Nr.	Farbe	Lichtstrom	Farbtemperatur	Preis €
60041103	NEU strukturgraphit	1.900 lm	3.000 K	209,90

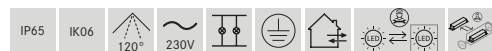

Diese Artikel unterliegen der Rabattgruppe 1.

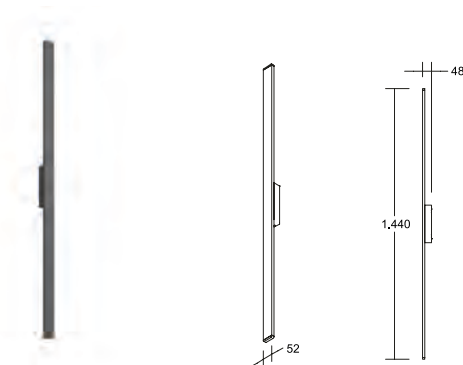

RICO LED-Wandanbauleuchte, IP65, schaltbar

NEU

Lichtaustritt indirekt.

Leuchtmittel: LED, Ausführung: ohne Fassung, Farbwiedergabe: CRI > 90, Leistung: 24 W, Abstrahlwinkel: 120 °, Material: Aluminium / Kunststoff, Lieferumfang: inkl. Konverter zum Anschluss an 230 V-Netzspannung, schaltbar

Artikel-Nr.	Farbe	Lichtstrom	Farbtemperatur	Preis €
60042103	NEU strukturgraphit	2.350 lm	3.000 K	229,90

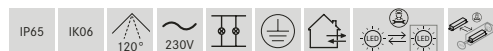

Diese Artikel unterliegen der Rabattgruppe 1.

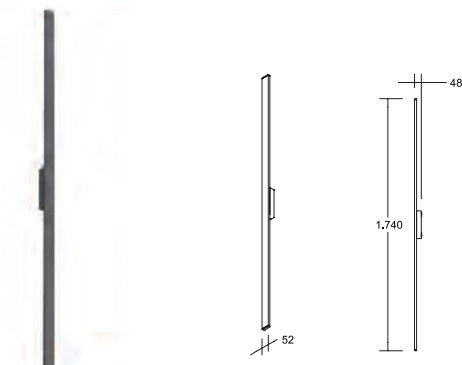

RICO LED-Wandanbauleuchte, IP65, schaltbar

NEU

Lichtaustritt indirekt.

Leuchtmittel: LED, Ausführung: ohne Fassung, Farbwiedergabe: CRI > 90, Leistung: 28 W, Abstrahlwinkel: 120 °, Material: Aluminium / Kunststoff, Lieferumfang: inkl. Konverter zum Anschluss an 230 V-Netzspannung, schaltbar

Artikel-Nr.	Farbe	Lichtstrom	Farbtemperatur	Preis €
60043103	NEU strukturgraphit	2.600 lm	3.000 K	249,90

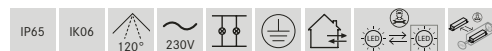

Diese Artikel unterliegen der Rabattgruppe 1.

EREBIA.

Extravagante Form
in Kombination mit
elegantem Lichtaustritt.

Lichteffekt als Eyecatcher.

IP54

IP54 verfügt über einen vollständigen Berührungsschutz, wobei Staub in geringer Menge eindringen kann. Zudem ist es vor allseitigem Spritzwasser geschützt.

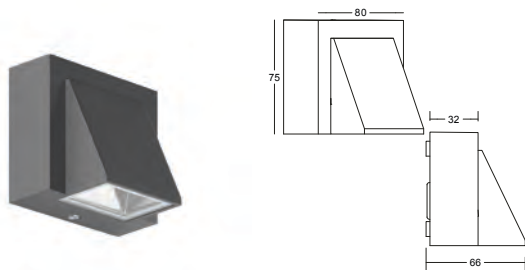

MEGERA LED-Wandenbauleuchte, IP54, direkt, schaltbar

Leuchtmittel: LED, Farbwiedergabe: CRI > 80, Leistung: 1 W, Material: Aluminium / Glas, Lieferumfang: inkl. Konverter zum Anschluss an 230 V-Netzspannung, schaltbar



Artikel-Nr.	Farbe	Lichtstrom	Farbtemperatur	Preis €
65011103	strukturgraphit	72 lm	3.000 K	121,60



Dieser Artikel unterliegt der Rabattgruppe 1.

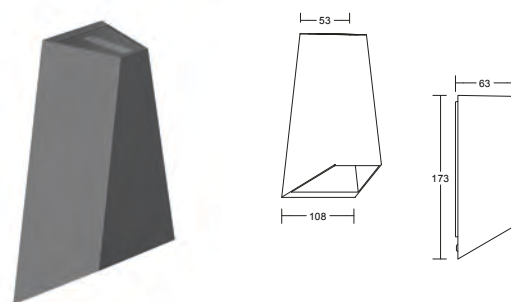

EREBIA LED-Wandenbauleuchte, IP54, direkt / indirekt, schaltbar

Leuchtmittel: LED, Farbwiedergabe: CRI > 80, Leistung: 6 W, Material: Aluminium / Glas, Lieferumfang: inkl. Konverter zum Anschluss an 230 V-Netzspannung, schaltbar

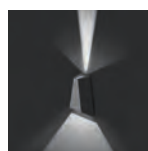

Artikel-Nr.	Farbe	Lichtstrom	Farbtemperatur	Preis €
65041103	strukturgraphit	90 lm	3.000 K	161,80



Dieser Artikel unterliegt der Rabattgruppe 1.

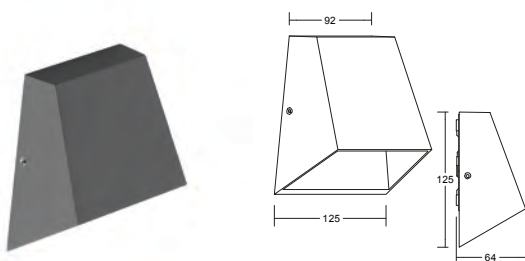

ALEXIS LED-Wandenbauleuchte, IP54, direkt, schaltbar

Leuchtmittel: LED, Farbwiedergabe: CRI > 80, Leistung: 7 W, Material: Aluminium / Polycarbonat, Lieferumfang: inkl. Konverter zum Anschluss an 230 V-Netzspannung, schaltbar



Artikel-Nr.	Farbe	Lichtstrom	Farbtemperatur	Preis €
65021103	strukturgraphit	329 lm	3.000 K	163,00



Dieser Artikel unterliegt der Rabattgruppe 1.

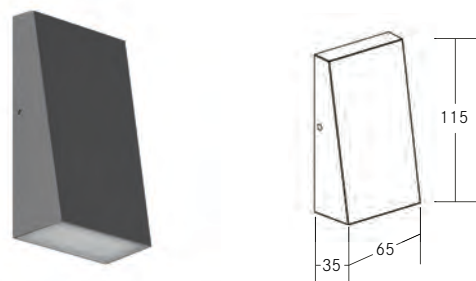

DAR LED-Wandenbauleuchte, IP54, direkt, schaltbar

Leuchtmittel: LED, Farbwiedergabe: CRI > 80, Leistung: 3 W, Material: Aluminium / Glas, Lieferumfang: inkl. Konverter zum Anschluss an 230 V-Netzspannung, schaltbar



Artikel-Nr.	Farbe	Lichtstrom	Farbtemperatur	Preis €
65031103	strukturgraphit	165 lm	3.000 K	115,30



Dieser Artikel unterliegt der Rabattgruppe 1.

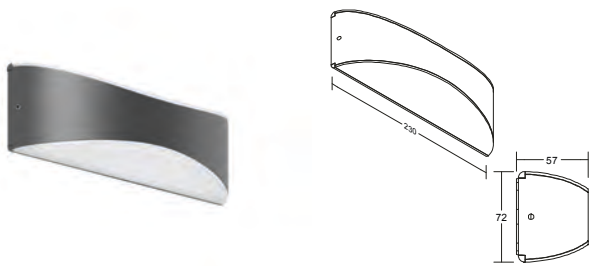

REMUS LED-Wandanbauleuchte, IP65, direkt / indirekt, schaltbar

Leuchtmittel: LED, Farbwiedergabe: CRI > 80, Leistung: 9,5 W, Material: Aluminium / Polycarbonat, Lieferumfang: inkl. Konverter zum Anschluss an 230 V-Netzspannung, schaltbar



Artikel-Nr.	Farbe	Lichtstrom	Farbtemperatur	Preis €
65061103	strukturgraphit	1.050 lm	3.000 K	116,80



Dieser Artikel unterliegt der Rabattgruppe 1.

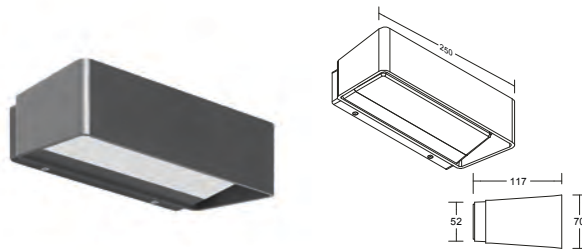

TULLIA LED-Wandanbauleuchte, IP65, direkt / indirekt, schaltbar

Leuchtmittel: LED, Farbwiedergabe: CRI > 80, Leistung: 11 W, Material: Aluminium / Polycarbonat, Lieferumfang: inkl. Konverter zum Anschluss an 230 V-Netzspannung, schaltbar



Artikel-Nr.	Farbe	Lichtstrom	Farbtemperatur	Preis €
65051103	strukturgraphit	1.000 lm	3.000 K	147,40



Dieser Artikel unterliegt der Rabattgruppe 1.

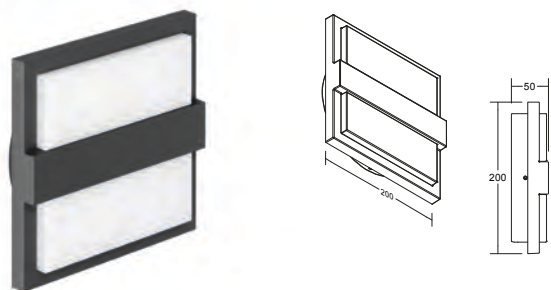

NAGAI LED-Wandanbauleuchte, IP65, direkt, schaltbar

Leuchtmittel: LED, Farbwiedergabe: CRI > 80, Leistung: 8,6 W, Material: Aluminium / Polycarbonat, Lieferumfang: inkl. Konverter zum Anschluss an 230 V-Netzspannung, schaltbar



Artikel-Nr.	Farbe	Lichtstrom	Farbtemperatur	Preis €
65071103	strukturgraphit	780 lm	3.000 K	229,90



Dieser Artikel unterliegt der Rabattgruppe 1.

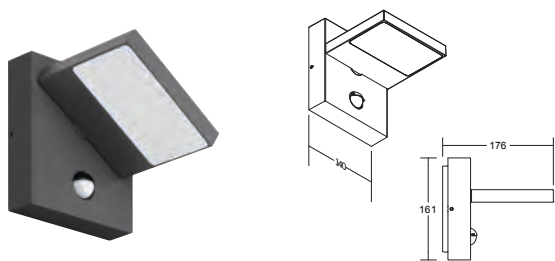

APORIA LED-Wandanbauleuchte, IP54, direkt, schaltbar

Leuchtmittel: LED, Farbwiedergabe: CRI > 80, Leistung: 14 W, Material: Aluminium / Polycarbonat, Lieferumfang: inkl. Konverter zum Anschluss an 230 V-Netzspannung, schaltbar, mit Bewegungsmelder, Dämmerungssensor

Bewegungsmelder:
Leuchtdauer: von 5 Sekunden bis 10 Minuten einstellbar, Reichweite: 6 bis 10 Meter, Erfassungswinkel: 120°, Einstellung bei Dämmerung: 20-2.000 Lux, Zeiteinstellung: 5 sec. - 8 min., Funktionsmodus: Ein-/Aus: Leuchte wird nach Bewegung komplett ausgeschaltet



Artikel-Nr.	Farbe	Lichtstrom	Farbtemperatur	Preis €
65131103	strukturgraphit	700 lm	3.000 K	239,50



Dieser Artikel unterliegt der Rabattgruppe 1.

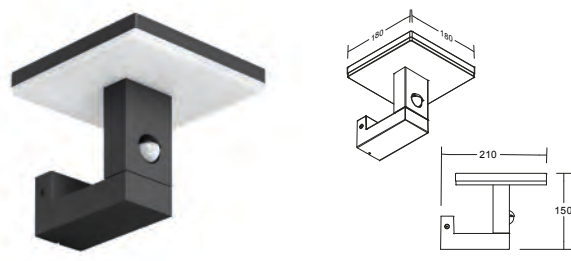

IRIS LED-Wandanbauleuchte, IP54, direkt, schaltbar

Leuchtmittel: LED, Farbwiedergabe: CRI > 80, Leistung: 8,6 W, Material: Aluminium / Polycarbonat, Lieferumfang: inkl. Konverter zum Anschluss an 230 V-Netzspannung, schaltbar, mit Bewegungsmelder, Dämmerungssensor

Bewegungsmelder:
Leuchtdauer: von 5 Sekunden bis 10 Minuten einstellbar, Reichweite: 6 bis 10 Meter, Erfassungswinkel: 120°, Einstellung bei Dämmerung: 20-2.000 Lux, Zeiteinstellung: 5 sec. - 8 min., Funktionsmodus: Ein-/Aus: Leuchte wird nach Bewegung komplett ausgeschaltet



Artikel-Nr.	Farbe	Lichtstrom	Farbtemperatur	Preis €
65081103	strukturgraphit	660 lm	3.000 K	238,40



Dieser Artikel unterliegt der Rabattgruppe 1.

Produktfamilie APORIA



APORIA LED-Pollerleuchte

Artikel-Nr.: 65132103

siehe Seite 419

FAGI und INO.

Wegebeleuchtung als Wand- und Pollerleuchte.



Effizient und blendfrei.

Bewegungssensor mit einer Reichweite von bis zu 9 Metern.

IP54 verfügt über einen vollständigen Berührungsschutz, wobei Staub in geringer Menge eindringen kann. Zudem ist es vor allseitigem Spritzwasser geschützt.

IP54

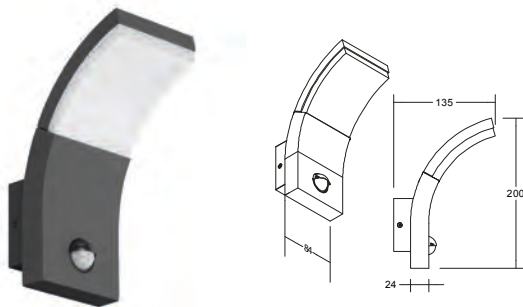

FAGI LED-Wandanbauleuchte, IP54, direkt, schaltbar

Leuchtmittel: LED, Farbwiedergabe: CRI > 80, Leistung: 6 W, Material: Aluminium / Polycarbonat, Lieferumfang: inkl. Konverter zum Anschluss an 230 V-Netzspannung, schaltbar, mit Bewegungsmelder, Dämmerungssensor

Bewegungssensor:
 Leuchtdauer: von 5 Sekunden bis 10 Minuten einstellbar,
 Reichweite: 6 bis 10 Meter, Erfassungswinkel: 120°, Einstellung bei Dämmerung: 20-2.000 Lux, Zeiteinstellung: 5 sec. - 8 min., Funktionsmodus: Ein-/Aus: Leuchte wird nach Bewegung komplett ausgeschaltet



Artikel-Nr.	Ausführung	Farbe	Lichtstrom	Farbtemperatur	Preis €
65111103	mit Sensor	strukturgraphit	480 lm	3.000 K	242,50
65113103	ohne Sensor	strukturgraphit	480 lm	3.000 K	201,00



Dieser Artikel unterliegt der Rabattgruppe 1.

Produktfamilie FAGI



FAGI LED-Pollerleuchte

Artikel-Nr.: 65112103

siehe Seite 421

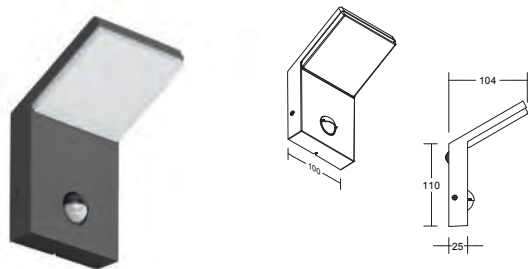

INO LED-Wandanbauleuchte, IP54, direkt, schaltbar

Leuchtmittel: LED, Farbwiedergabe: CRI > 80, Leistung: 7,9 W, Material: Aluminium / Polycarbonat, Lieferumfang: inkl. Konverter zum Anschluss an 230 V-Netzspannung, schaltbar, mit Bewegungsmelder, Dämmerungssensor

Bewegungssensor:
 Leuchtdauer: von 5 Sekunden bis 10 Minuten einstellbar,
 Reichweite: 6 bis 10 Meter, Erfassungswinkel: 120°, Einstellung bei Dämmerung: 20-2.000 Lux, Zeiteinstellung: 5 sec. - 8 min., Funktionsmodus: Ein-/Aus: Leuchte wird nach Bewegung komplett ausgeschaltet



Artikel-Nr.	Ausführung	Farbe	Lichtstrom	Farbtemperatur	Preis €
65121103	mit Sensor	strukturgraphit	680 lm	3.000 K	241,50
65123103	ohne Sensor	strukturgraphit	680 lm	3.000 K	209,00



Dieser Artikel unterliegt der Rabattgruppe 1.

Produktfamilie INO



INO LED-Pollerleuchte
 Artikel-Nr.: 65122103

siehe Seite 421

ALLAN.



IP54

IP54 verfügt über einen vollständigen Berührungsschutz, wobei Staub in geringer Menge eindringen kann. Zudem ist es vor allseitigem Spritzwasser geschützt.

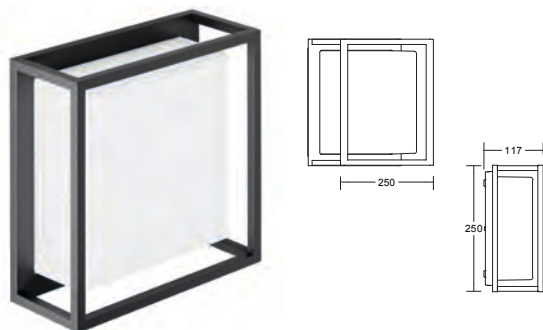

ALLAN LED-Wandenbauleuchte, IP54, direkt, schaltbar

Leuchtmittel: LED, Farbwiedergabe: CRI > 80, Leistung: 11 W, Material: Aluminium / Polycarbonat, Lieferumfang: inkl. Konverter zum Anschluss an 230 V-Netzspannung, schaltbar



Artikel-Nr.	Farbe	Lichtstrom	Farbtemperatur	Preis €
65161103	strukturgraphit	900 lm	3.000 K	272,70



Dieser Artikel unterliegt der Rabattgruppe 1.

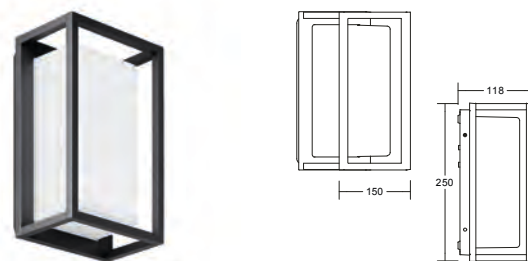

ALLAN LED-Wandenbauleuchte, IP54, direkt, schaltbar

Leuchtmittel: LED, Farbwiedergabe: CRI > 80, Leistung: 13 W, Material: Aluminium / Polycarbonat, Lieferumfang: inkl. Konverter zum Anschluss an 230 V-Netzspannung, schaltbar



Artikel-Nr.	Farbe	Lichtstrom	Farbtemperatur	Preis €
65162103	strukturgraphit	660 lm	3.000 K	205,70



Dieser Artikel unterliegt der Rabattgruppe 1.

KEDIRI.

Blendfreie Beleuchtung mit
und ohne Lautsprecher.



Ausgezeichnetes Design.

Integrierter 3-Watt Bluetooth-Lautsprecher.
Synchrones Abspielen bei Verbindung mehrerer Leuchten.

IP54 verfügt über einen vollständigen
Berührungsschutz, wobei Staub in geringer
Menge eindringen kann. Zudem ist es vor
allseitigem Spritzwasser geschützt.

IP54

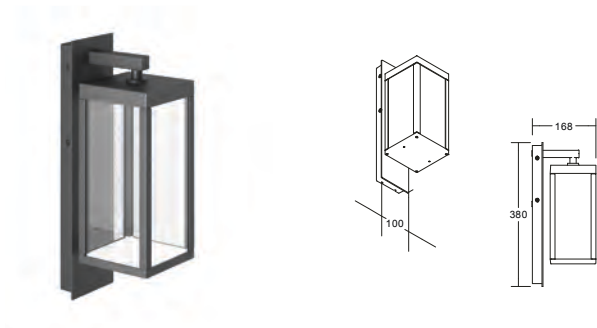

KEDIRI LED-Wandanbauleuchte, IP54, direkt, schaltbar

Leuchtmittel: LED, Farbwiedergabe: CRI > 80, Leistung: 11 W, Material: Aluminium / Glas / Polycarbonat, Lieferumfang: inkl. Konverter zum Anschluss an 230 V-Netzspannung, schaltbar



Artikel-Nr.	Farbe	Lichtstrom	Farbtemperatur	Preis €
65171103	strukturgraphit	750 lm	3.000 K	293,40



Dieser Artikel unterliegt der Rabattgruppe 1.

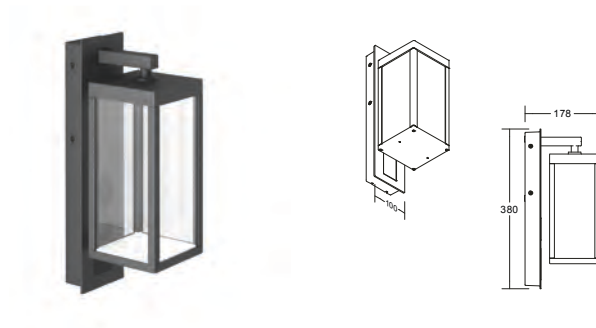

KEDIRI LED-Wandanbauleuchte, IP54, direkt, mit 3 W Lautsprecher, schaltbar

Leuchtmittel: LED, Farbwiedergabe: CRI > 80, Leistung: 12 W, Material: Aluminium / Glas / Polycarbonat, Lieferumfang: inkl. Konverter zum Anschluss an 230 V-Netzspannung, schaltbar, mit Lautsprecher



Artikel-Nr.	Farbe	Lichtstrom	Farbtemperatur	Preis €
65172103	strukturgraphit	800 lm	3.000 K	334,40



Dieser Artikel unterliegt der Rabattgruppe 1.

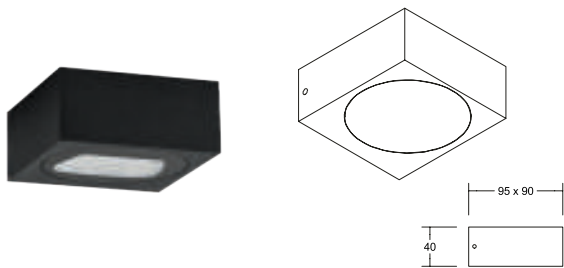

QUADER LED-Wandanbauleuchte, IP65, direkt, schaltbar

Leuchtmittel: LED, Leistung: 5 W, Material: Aluminium / Glas, Lieferung: inkl. Konverter zum Anschluss an 230 V-Netzspannung, schaltbar

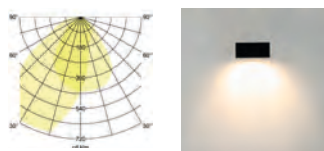

Artikel-Nr.	Farbe	Lichtstrom	Farbtemperatur	Preis €
10120103	strukturgraphit	310 lm	3.000 K	159,90



Dieser Artikel unterliegt der Rabattgruppe 1.

Produktfamilie QUADER



QUADER Pollerleuchte
Artikel-Nr. 60120103

siehe Seite 422

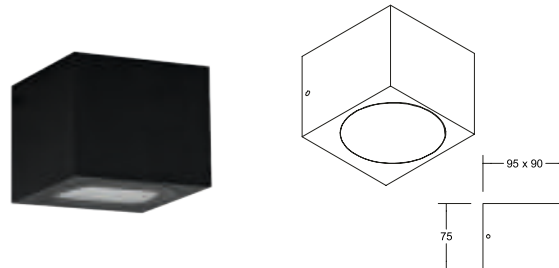

QUADER LED-Wandanbauleuchte, IP65, direkt / indirekt, schaltbar

Leuchtmittel: LED, Leistung: 2 x 4 W, Material: Aluminium / Glas, Lieferung: inkl. Konverter zum Anschluss an 230 V-Netzspannung, schaltbar

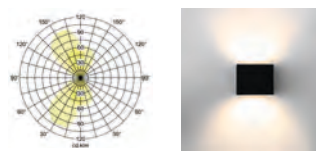

Artikel-Nr.	Farbe	Lichtstrom	Farbtemperatur	Preis €
10121103	strukturgraphit	620 lm	3.000 K	249,90



Dieser Artikel unterliegt der Rabattgruppe 1.

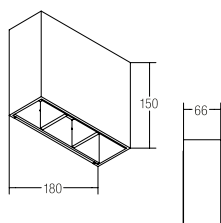

MARIBO LED-Wandenbauleuchte, IP54, direkt / indirekt, schaltbar

Leuchtmittel: LED, Farbwiedergabe: CRI > 80, Leistung: 2 x 3,7 W, Abstrahlwinkel: 100°, Material: Aluminium / Glas, Lieferung: inkl. Konverter zum Anschluss an 230 V-Netzspannung, schaltbar

Lichtaustritt direkt und indirekt. Wandenbauleuchte mit schraubenlos übergeschobenem Außengehäuse. Jeweils zwei Klappen ober- und unterseitig zum variabel einstellbaren Lichtaustritt des jeweiligen Lichtkegels. Abstrahlwinkel 2 x max. 100°.

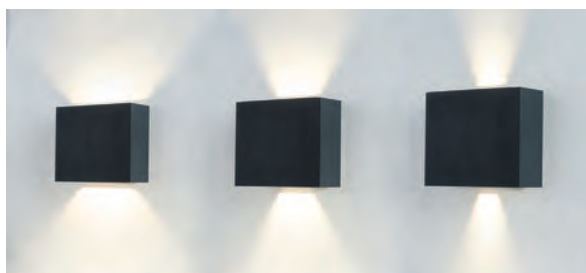

Artikel-Nr.	Farbe	Lichtstrom	Farbtemperatur	Preis €
60110103	strukturgraphit	424 lm	3.000 K	289,90



Dieser Artikel unterliegt der Rabattgruppe 1.



Größenangaben in mm | Alle Preisangaben verstehen sich als unverbindliche Preisempfehlung (UVP) in Euro ohne MwSt. Irrtümer vorbehalten. | Bestellung erfolgt zu unseren ab der Seite 486 abgedruckten Allgemeinen Verkaufsbedingungen.

ILICIS.



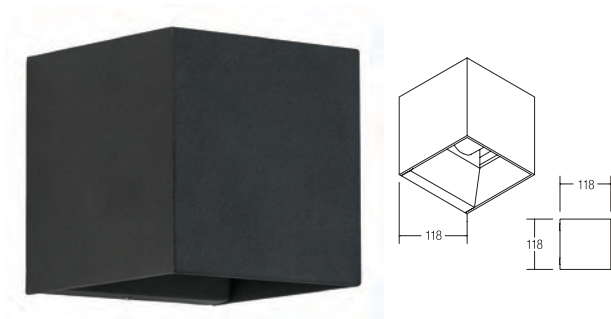

DULVIA LED-Wandanbauleuchte, IP54, direkt / indirekt, schaltbar

Lichtaustritt direkt und indirekt (eine zentral angeordnete Lichtquelle).

Leuchtmittel: LED, Farbwiedergabe: CRI > 80, Leistung: 10 W, Material: Aluminium / Acryl, Lieferung: inkl. Konverter zum Anschluss an 230 V-Netzspannung, schaltbar



Artikel-Nr.	Farbe	Lichtstrom	Farbtemperatur	Preis €
60025183	strukturschwarz	800 lm	3.000 K	189,90



Dieser Artikel unterliegt der Rabattgruppe 1.

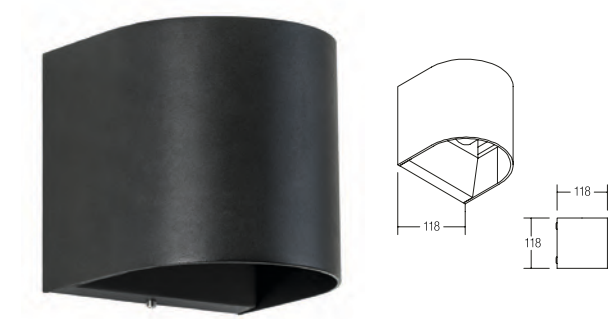

RULVIA LED-Wandanbauleuchte, IP54, direkt / indirekt, schaltbar

Lichtaustritt direkt und indirekt (eine zentral angeordnete Lichtquelle).

Leuchtmittel: LED, Farbwiedergabe: CRI > 80, Leistung: 10 W, Material: Aluminium / Acryl, Lieferung: inkl. Konverter zum Anschluss an 230 V-Netzspannung, schaltbar



Artikel-Nr.	Farbe	Lichtstrom	Farbtemperatur	Preis €
60026183	strukturschwarz	800 lm	3.000 K	199,90



Dieser Artikel unterliegt der Rabattgruppe 1.

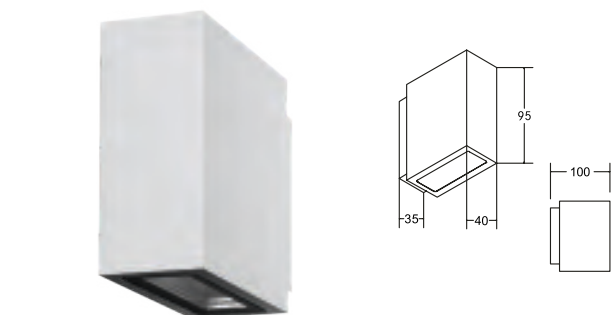

ILICIS LED-Wandanbauleuchte, IP54, direkt / indirekt, schaltbar

Lichtaustritt direkt und indirekt.

Leuchtmittel: LED, Farbwiedergabe: CRI > 80, Leistung: 2 x 3 W, Abstrahlwinkel: 60°, Lichtstrom: 2 x 225 lm, Material: Aluminium / Glas, Lieferung: inkl. Konverter zum Anschluss an 230 V-Netzspannung, schaltbar

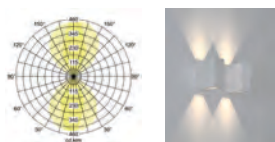

Artikel-Nr.	Farbe	Lichtstrom	Farbtemperatur	Preis €
10013103	strukturgraphit	450 lm	3.000 K	349,90
10013173	strukturweiß	450 lm	3.000 K	349,90



Diese Artikel unterliegen der Rabattgruppe 1.

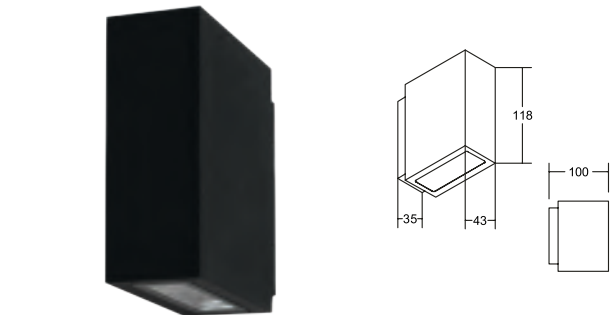

ILICIS LED-Wandanbauleuchte, IP54, direkt / indirekt, schaltbar

Lichtaustritt direkt und indirekt.

Leuchtmittel: LED, Farbwiedergabe: CRI > 80, Leistung: 2 x 5 W, Abstrahlwinkel: 60°, Lichtstrom: 2 x 325 lm, Material: Aluminium / Glas, Lieferung: inkl. Konverter zum Anschluss an 230 V-Netzspannung, schaltbar

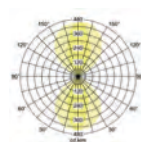

Artikel-Nr.	Farbe	Lichtstrom	Farbtemperatur	Preis €
10033103	strukturgraphit	650 lm	3.000 K	379,90
10033173	strukturweiß	650 lm	3.000 K	379,90



Diese Artikel unterliegen der Rabattgruppe 1.



IDAS LED-Wandanbauleuchte, IP54, direkt / indirekt, schaltbar

Lichtaustritt direkt und indirekt (eine zentral angeordnete Lichtquelle).

Leuchtmittel: LED, Farbwiedergabe: CRI > 80, Leistung: 6 W, Material: Aluminium / Polycarbonat, Lieferumfang: inkl. Konverter zum Anschluss an 230 V-Netzspannung, schaltbar



Artikel-Nr.	Farbe	Lichtstrom	Farbtemperatur	Preis €
65141103	strukturgraphit	400 lm	3.000 K	150,10



Dieser Artikel unterliegt der Rabattgruppe 1.

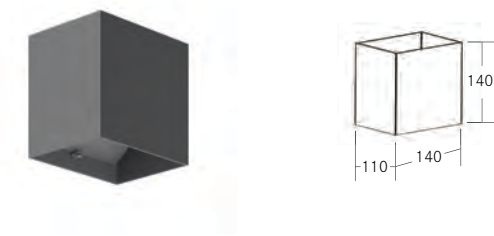

IDAS LED-Wandanbauleuchte, IP54, direkt / indirekt, schaltbar

Lichtaustritt direkt und indirekt (eine zentral angeordnete Lichtquelle).

Leuchtmittel: LED, Farbwiedergabe: CRI > 80, Leistung: 12 W, Material: Aluminium / Polycarbonat, Lieferumfang: inkl. Konverter zum Anschluss an 230 V-Netzspannung, schaltbar

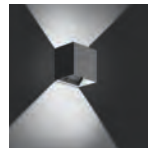

Artikel-Nr.	Farbe	Lichtstrom	Farbtemperatur	Preis €
65142103	strukturgraphit	800 lm	3.000 K	179,00



Dieser Artikel unterliegt der Rabattgruppe 1.

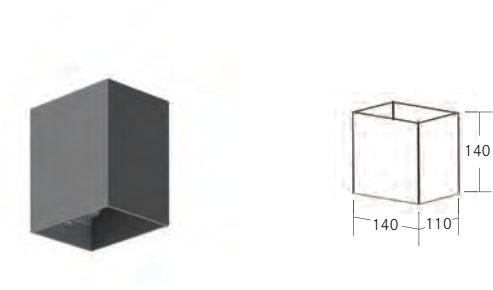

IDAS LED-Wandanbauleuchte, IP54, direkt, schaltbar

Leuchtmittel: LED, Farbwiedergabe: CRI > 80, Leistung: 3 W, Material: Aluminium / Polycarbonat, Lieferumfang: inkl. Konverter zum Anschluss an 230 V-Netzspannung, schaltbar

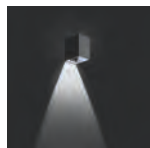

Artikel-Nr.	Farbe	Lichtstrom	Farbtemperatur	Preis €
65143103	strukturgraphit	200 lm	3.000 K	139,00



Dieser Artikel unterliegt der Rabattgruppe 1.

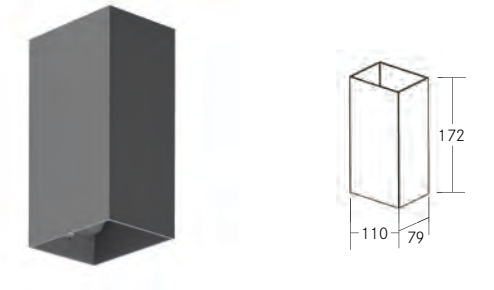

IDAS LED-Wandanbauleuchte, IP54, direkt / indirekt, schaltbar

Lichtaustritt direkt und indirekt (eine zentral angeordnete Lichtquelle).

Leuchtmittel: LED, Farbwiedergabe: CRI > 80, Leistung: 6 W, Material: Aluminium / Polycarbonat, Lieferumfang: inkl. Konverter zum Anschluss an 230 V-Netzspannung, schaltbar



Artikel-Nr.	Farbe	Lichtstrom	Farbtemperatur	Preis €
65144103	strukturgraphit	400 lm	3.000 K	152,10



Dieser Artikel unterliegt der Rabattgruppe 1.

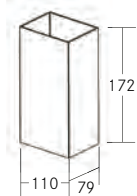

COLIAS LED-Wandenbauleuchte, IP54, direkt / indirekt, schaltbar

Leuchtmittel: LED, Farbwiedergabe: CRI > 80, Leistung: 2 x 3 W, Material: Aluminium / Glas, Lieferumfang: inkl. Konverter zum Anschluss an 230 V-Netzspannung, schaltbar



Artikel-Nr.	Farbe	Lichtstrom	Farbtemperatur	Preis €
65151103	strukturgraphit	500 lm	3.000 K	139,00



Dieser Artikel unterliegt der Rabattgruppe 1.

Größenangaben in mm | Alle Preisangaben verstehen sich als unverbindliche Preisempfehlung (UVP) in Euro ohne MwSt. Irrtümer vorbehalten. | Bestellung erfolgt zu unseren ab der Seite 486 abgedruckten Allgemeinen Verkaufsbedingungen.

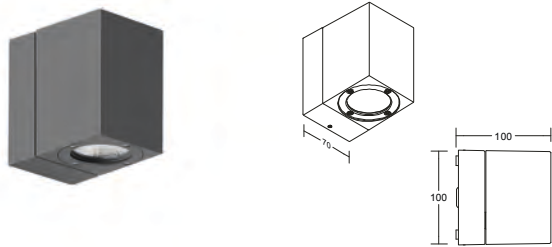

SELIA LED-Wandanbauleuchte, IP54, direkt, schaltbar

Leuchtmittel: LED, Farbwiedergabe: CRI > 80, Leistung: 7 W, Material: Aluminium / Glas, Lieferumfang: inkl. Konverter zum Anschluss an 230 V-Netzspannung, schaltbar

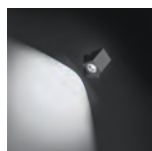

Artikel-Nr.	Farbe	Lichtstrom	Farbtemperatur	Preis €
65231103	strukturgraphit	530 lm	3.000 K	192,90



Dieser Artikel unterliegt der Rabattgruppe 1.



320° schwenkbarer Leuchtenkopf

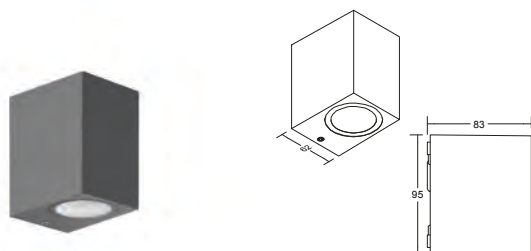

SELIA LED-Wandanbauleuchte, IP54, direkt, schaltbar

Leuchtmittel: LED, Leistung: 7 W, Material: Aluminium / Glas, Lieferung: inkl. Konverter zum Anschluss an 230 V-Netzspannung, schaltbar

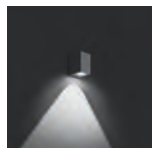

Artikel-Nr.	Farbe	Lichtstrom	Farbtemperatur	Preis €
65232103	strukturgraphit	604 lm	3.000 K	167,20



Dieser Artikel unterliegt der Rabattgruppe 1.

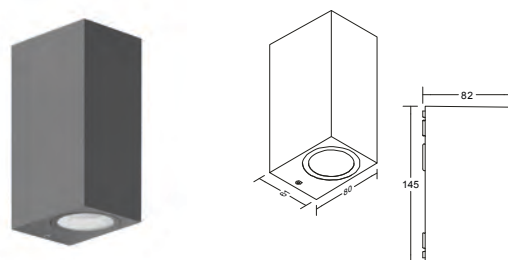

SELIA LED-Wandanbauleuchte, IP54, direkt / indirekt, schaltbar

Leuchtmittel: LED, Farbwiedergabe: CRI > 80, Leistung: 2 x 7 W, Material: Aluminium / Glas, Lieferumfang: inkl. Konverter zum Anschluss an 230 V-Netzspannung, schaltbar



Artikel-Nr.	Farbe	Lichtstrom	Farbtemperatur	Preis €
65233103	strukturgraphit	1.150 lm	3.000 K	233,70



Dieser Artikel unterliegt der Rabattgruppe 1.

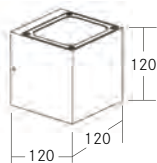

SELIA LED-Wandenbauleuchte, IP54, direkt, schaltbar

Leuchtmittel: LED, Farbwiedergabe: CRI > 80, Leistung: 9 W, Material: Aluminium / Kunststoff, Lieferumfang: inkl. Konverter zum Anschluss an 230 V-Netzspannung, schaltbar



Artikel-Nr.	Farbe	Lichtstrom	Farbtemperatur	Preis €
65234103	strukturgraphit	625 lm	3.000 K	172,40



Dieser Artikel unterliegt der Rabattgruppe 1.

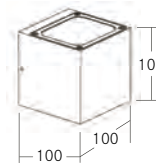

SELIA LED-Wandenbauleuchte, IP54, direkt / indirekt, schaltbar

Leuchtmittel: LED, Farbwiedergabe: CRI > 80, Leistung: 2 x 5 W, Material: Aluminium / Kunststoff, Lieferumfang: inkl. Konverter zum Anschluss an 230 V-Netzspannung, schaltbar

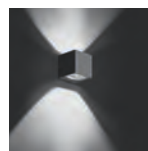

Artikel-Nr.	Farbe	Lichtstrom	Farbtemperatur	Preis €
65235103	strukturgraphit	750 lm	3.000 K	167,20



Dieser Artikel unterliegt der Rabattgruppe 1.

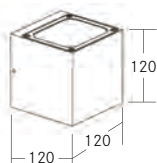

SELIA LED-Wandenbauleuchte, IP54, direkt / indirekt, schaltbar

Leuchtmittel: LED, Farbwiedergabe: CRI > 80, Leistung: 2 x 9 W, Material: Aluminium / Kunststoff, Lieferumfang: inkl. Konverter zum Anschluss an 230 V-Netzspannung, schaltbar

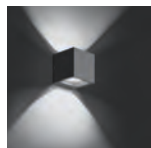

Artikel-Nr.	Farbe	Lichtstrom	Farbtemperatur	Preis €
65236103	strukturgraphit	1.300 lm	3.000 K	206,60



Dieser Artikel unterliegt der Rabattgruppe 1.

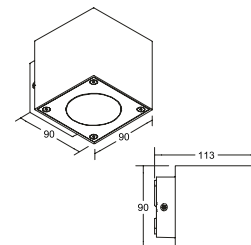

SELIA LED-Wandenbauleuchte, IP54, direkt / indirekt, schaltbar

Leuchtmittel: LED, Farbwiedergabe: CRI > 80, Leistung: 2 x 3 W, Material: Aluminium / Glas, Lieferumfang: inkl. Konverter zum Anschluss an 230 V-Netzspannung, schaltbar



Artikel-Nr.	Farbe	Lichtstrom	Farbtemperatur	Preis €
65237103	strukturgraphit	480 lm	3.000 K	171,30



Dieser Artikel unterliegt der Rabattgruppe 1.

SITTA.

Geradliniges Design mit elegantem Lichteffekt.

Oben und unten stufenlos, symmetrisch einstellbarer Lichtaustrittswinkel.



IP54 verfügt über einen vollständigen Berührungsschutz, wobei Staub in geringer Menge eindringen kann. Zudem ist es vor allseitigem Spritzwasser geschützt.

IP54

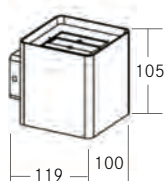

SITTA LED-Wandanbauleuchte, IP54, direkt / indirekt, schaltbar

Leuchtmittel: LED, Farbwiedergabe: CRI > 80, Leistung: 2 x 7 W, Material: Aluminium / Glas, Lieferumfang: inkl. Konverter zum Anschluss an 230 V-Netzspannung, schaltbar



Artikel-Nr.	Farbe	Lichtstrom	Farbtemperatur	Preis €
65091103	strukturgraphit	1.200 lm	3.000 K	221,30



Dieser Artikel unterliegt der Rabattgruppe 1.

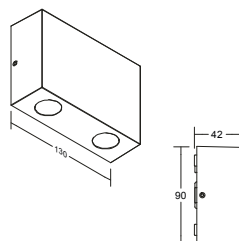

ELLA LED-Wandanbauleuchte, IP54, direkt / indirekt, schaltbar

Leuchtmittel: LED, Farbwiedergabe: CRI > 80, Leistung: 4x 1 W, Material: Aluminium / Glas, Lieferumfang: inkl. Konverter zum Anschluss an 230 V-Netzspannung, schaltbar

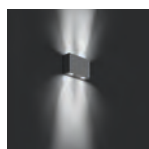

Artikel-Nr.	Farbe	Lichtstrom	Farbtemperatur	Preis €
65241103	strukturgraphit	390 lm	3.000 K	155,00



Dieser Artikel unterliegt der Rabattgruppe 1.

CLIQ.

Fassaden effektiv
inszeniert.

Einstellbarer Lichtaustritt
durch Verschieben der Blende.

IP65

IP65 verfügt über einen vollständigen
Berührungsschutz. Staub kann nicht ein-
dringen und es ist gegen Strahlwasser aus
beliebiger Richtung geschützt.

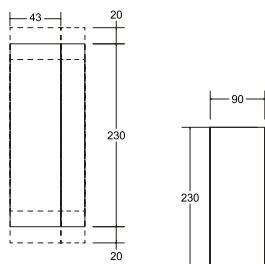

CLIQ LED-Wandanbauleuchte, IP65, schaltbar

Lichtaustritt direkt und indirekt. Blende dreistufig höhenverstellbar
zur Einstellung verschiedener Lichtaustritte.

Leuchtmittel: LED, Farbwiedergabe: CRI > 90, Leistung: 2 x 4,6 W,
Lichtstrom: 2 x 190 lm, Material: Aluminium / Glas, Lieferung: inkl.
Konverter zum Anschluss an 230 V-Netzspannung, schaltbar

Artikel-Nr.	Farbe	Lichtstrom	Farbtemperatur	Preis €
60127173	strukturweiß	790 lm	3.000 K	179,90
60127183	strukturschwarz	790 lm	3.000 K	179,90
60127253	alu matt	790 lm	3.000 K	179,90



* Montage muss auf
ebener Fläche erfolgen.

Diese Artikel unterliegen der Rabattgruppe 1.

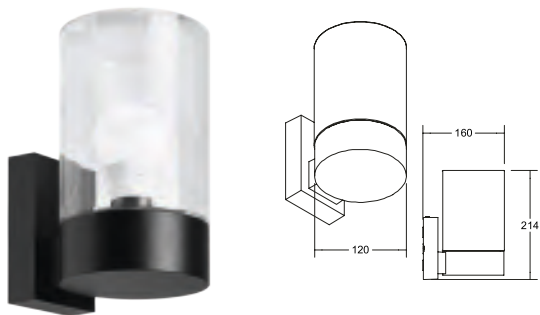

COOQUEE Wandleuchte, IP65

Leuchtmittel: Für LED-Retrofit-Lampe, Ausführung: E27,
 Leistung: max. 8 W, Material: Aluminium / Glas / Kunststoff
 Leuchtmittel nicht im Lieferumfang enthalten.



Artikel-Nr.	Farbe	Preis €
60140180	strukturschwarz	169,90







Zubehör: Ersatzglas 81070000
 (mit Silikondichtung)

Dieser Artikel unterliegt der Rabattgruppe 1.

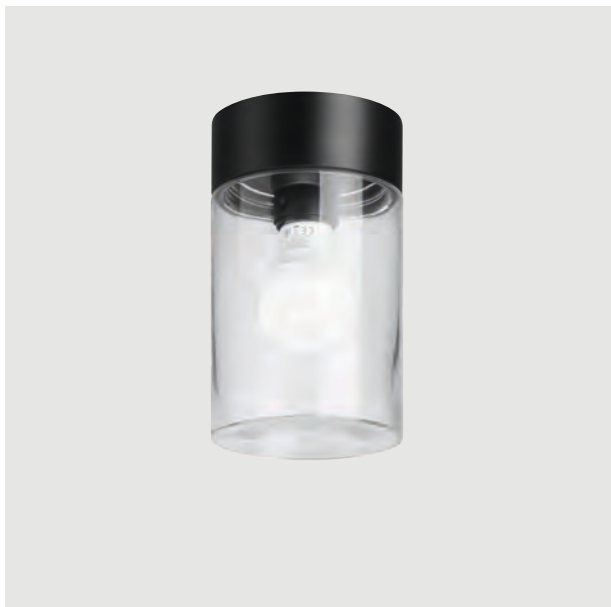
Produktfamilie COOQUEE



COOQUEE Deckenanbauleuchte
 Artikel-Nr.: 60141180

siehe Seite 312



COOQUEE Pollerleuchte
 Artikel-Nr.: 60070180

siehe Seite 424

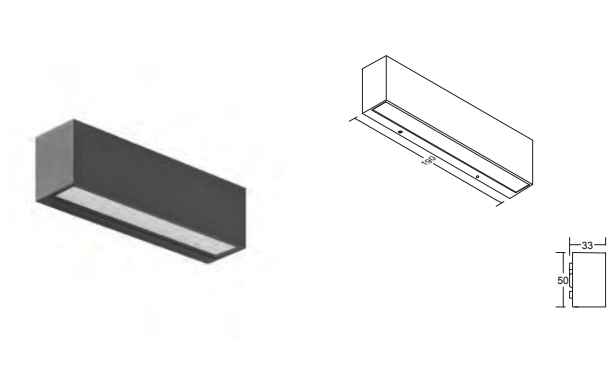

DARBEE LED-Wandenbauleuchte, IP65, direkt, schaltbar

Leuchtmittel: LED, Farbwiedergabe: CRI > 80, Leistung: 3,1 W, Material: Aluminium / Glas, Lieferumfang: inkl. Konverter zum Anschluss an 230 V-Netzspannung, schaltbar



Artikel-Nr.	Farbe	Lichtstrom	Farbtemperatur	Preis €
65251103	strukturgraphit	208 lm	3.000 K	150,60



Dieser Artikel unterliegt der Rabattgruppe 1.

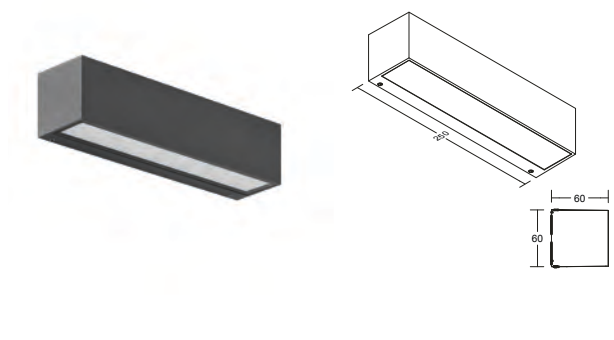

DARBEE LED-Wandenbauleuchte, IP65, direkt, schaltbar

Leuchtmittel: LED, Farbwiedergabe: CRI > 80, Leistung: 9 W, Material: Aluminium / Glas, Lieferumfang: inkl. Konverter zum Anschluss an 230 V-Netzspannung, schaltbar



Artikel-Nr.	Farbe	Lichtstrom	Farbtemperatur	Preis €
65252103	strukturgraphit	600 lm	3.000 K	197,60



Dieser Artikel unterliegt der Rabattgruppe 1.

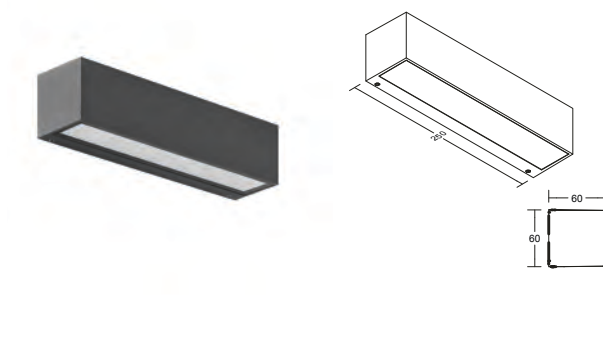

DARBEE LED-Wandenbauleuchte, IP65, direkt / indirekt, schaltbar

Leuchtmittel: LED, Farbwiedergabe: CRI > 80, Leistung: 2 x 9 W, Material: Aluminium / Glas, Lieferumfang: inkl. Konverter zum Anschluss an 230 V-Netzspannung, schaltbar



Artikel-Nr.	Farbe	Lichtstrom	Farbtemperatur	Preis €
65253103	strukturgraphit	1.200 lm	3.000 K	222,30



Dieser Artikel unterliegt der Rabattgruppe 1.



Leuchten dürfen sowohl horizontal als auch senkrecht montiert werden.

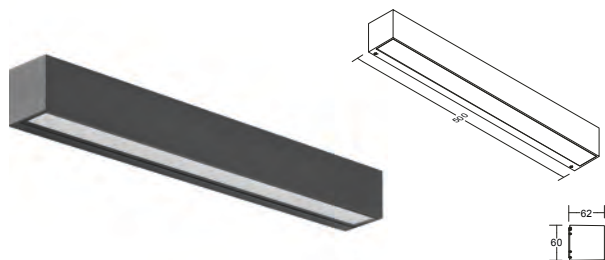

DARBEE LED-Wandanbauleuchte, IP65, direkt, schaltbar

Leuchtmittel: LED, Farbwiedergabe: CRI > 80, Leistung: 18 W, Material: Aluminium / Glas, Lieferumfang: inkl. Konverter zum Anschluss an 230 V-Netzspannung, schaltbar



Artikel-Nr.	Farbe	Lichtstrom	Farbtemperatur	Preis €
65254103	strukturgraphit	1.155 lm	3.000 K	235,60



Dieser Artikel unterliegt der Rabattgruppe 1.

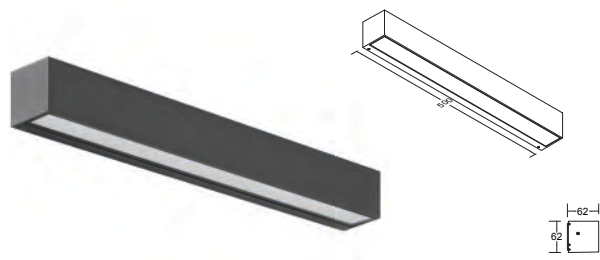

DARBEE LED-Wandanbauleuchte, IP65, direkt / indirekt, schaltbar

Leuchtmittel: LED, Farbwiedergabe: CRI > 80, Leistung: 2 x 18 W, Material: Aluminium / Glas, Lieferumfang: inkl. Konverter zum Anschluss an 230 V-Netzspannung, schaltbar



Artikel-Nr.	Farbe	Lichtstrom	Farbtemperatur	Preis €
65255103	strukturgraphit	2.310 lm	3.000 K	299,40



Dieser Artikel unterliegt der Rabattgruppe 1.

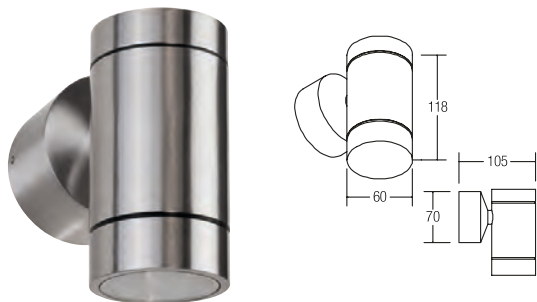

Wandanbauleuchte, V4A, IP44, GU10, direkt

Lichtaustritt direkt.

Leuchtmittel: Für LED-Retrofit-Lampe, Ausführung: GU10, Leistung: max. 35 W, Material: Edelstahl V4A / Glas

Artikel-Nr.	Farbe	Preis €
35001420	edelstahl	269,90

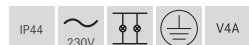

Dieser Artikel unterliegt der Rabattgruppe 1.

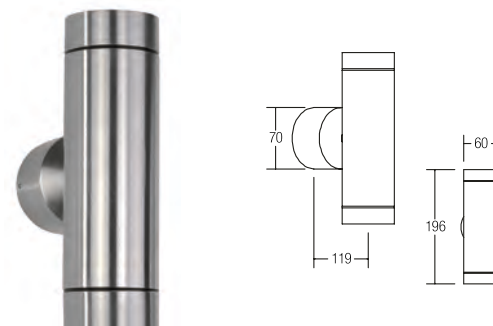

Wandanbauleuchte, V4A, IP44, GU10, direkt / indirekt

Lichtaustritt direkt und indirekt.

Leuchtmittel: Für LED-Retrofit-Lampe, Ausführung: GU10, Leistung: max. je 35 W, Material: Edelstahl V4A / Glas

Artikel-Nr.	Farbe	Preis €
3177	edelstahl	319,90

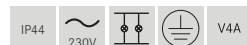

Dieser Artikel unterliegt der Rabattgruppe 1.

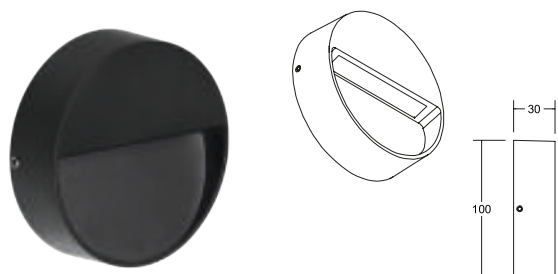

MARK LED-Wandanbauleuchte, IP65, schaltbar

Leuchtmittel: LED, Farbwiedergabe: CRI > 80, Leistung: 4 W, Abstrahlwinkel: 65°, Material: Aluminium, Lieferung: inkl. Konverter zum Anschluss an 230 V-Netzspannung, schaltbar

Artikel-Nr.	Farbe	Lichtstrom	Farbtemperatur	Preis €
10170183	strukturschwarz	320 lm	3.000 K	109,90



Dieser Artikel unterliegt der Rabattgruppe 1.

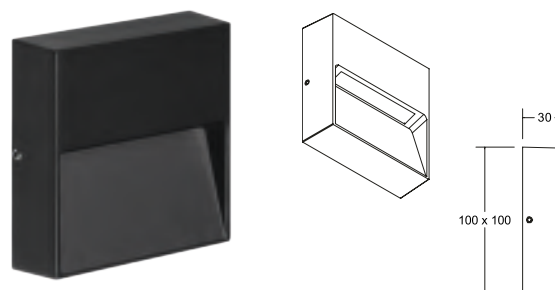

MARK LED-Wandanbauleuchte, IP65, schaltbar

Leuchtmittel: LED, Farbwiedergabe: CRI > 80, Leistung: 4 W, Abstrahlwinkel: 65°, Material: Aluminium, Lieferung: inkl. Konverter zum Anschluss an 230 V-Netzspannung, schaltbar

Artikel-Nr.	Farbe	Lichtstrom	Farbtemperatur	Preis €
10171183	strukturschwarz	320 lm	3.000 K	114,90



Dieser Artikel unterliegt der Rabattgruppe 1.

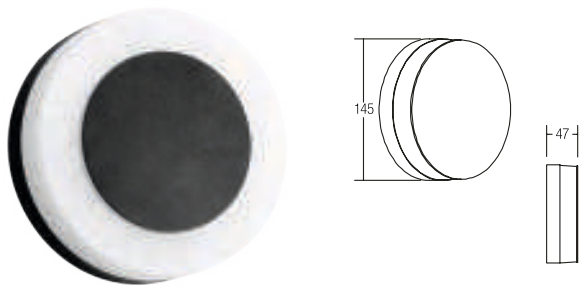

DRONA LED-Wandanbauleuchte, IP54, schaltbar

Mit wechselbarer Frontplatte zur Lichtverteilung rein indirekt oder Lichtverteilung direkt / indirekt. Beide (magnetisch zu befestigende) Frontplatten sind zur bauseitigen Auswahl im Lieferumfang enthalten.

Leuchtmittel: LED, Farbwiedergabe: CRI > 80, Leistung: 9 W, Material: Aluminium / Kunststoff, Lieferung: inkl. Konverter zum Anschluss an 230 V-Netzspannung, schaltbar

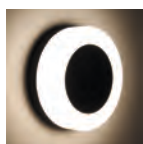

Artikel-Nr.	Farbe	Lichtstrom	Farbtemperatur	Preis €
10030173	strukturweiß	665 lm	3.000 K	139,90
10030183	strukturschwarz	665 lm	3.000 K	139,90
10030693	struktureisgrün	665 lm	3.000 K	139,90



Diese Artikel unterliegen der Rabattgruppe 1.

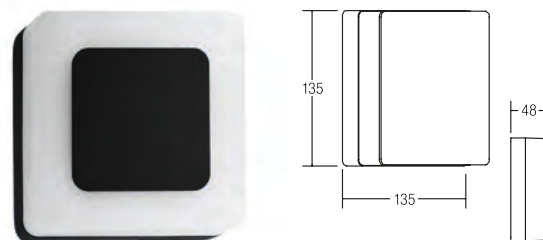

DRONA LED-Wandanbauleuchte, IP54, schaltbar

Mit wechselbarer Frontplatte zur Lichtverteilung rein indirekt oder Lichtverteilung direkt / indirekt. Beide (magnetisch zu befestigende) Frontplatten sind zur bauseitigen Auswahl im Lieferumfang enthalten.

Leuchtmittel: LED, Farbwiedergabe: CRI > 80, Leistung: 9 W, Material: Aluminium / Kunststoff, Lieferung: inkl. Konverter zum Anschluss an 230 V-Netzspannung, schaltbar



Artikel-Nr.	Farbe	Lichtstrom	Farbtemperatur	Preis €
10034173	strukturweiß	665 lm	3.000 K	149,90
10034183	strukturschwarz	665 lm	3.000 K	149,90
10034693	struktureisgrün	665 lm	3.000 K	149,90



Diese Artikel unterliegen der Rabattgruppe 1.

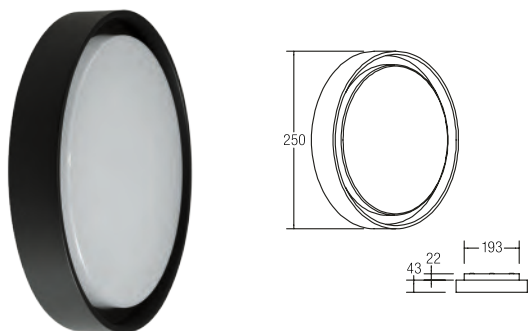

BARTIE LED-Wand- & Deckenanbauleuchte, IP54, schaltbar

Leuchtmittel: LED, Farbwiedergabe: CRI > 80, Leistung: 14 W, Abstrahlwinkel: 110°, Material: Aluminium / Acryl, Lieferung: inkl. Konverter zum Anschluss an 230 V-Netzspannung, schaltbar

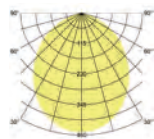

Artikel-Nr.	Farbe	Lichtstrom	Farbtemperatur	Preis €
60107183	strukturschwarz	1.210 lm	3.000 K	219,90



Dieser Artikel unterliegt der Rabattgruppe 1.

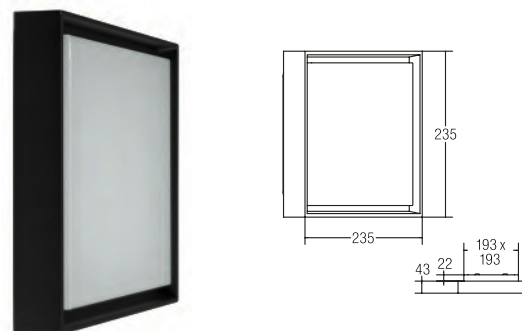

BARTIE LED-Wand- & Deckenanbauleuchte, IP54, schaltbar

Leuchtmittel: LED, Farbwiedergabe: CRI > 80, Leistung: 14 W, Abstrahlwinkel: 110°, Material: Aluminium / Acryl, Lieferung: inkl. Konverter zum Anschluss an 230 V-Netzspannung, schaltbar

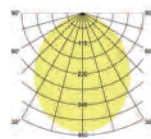

Artikel-Nr.	Farbe	Lichtstrom	Farbtemperatur	Preis €
60108183	strukturschwarz	1.230 lm	3.000 K	229,90



Dieser Artikel unterliegt der Rabattgruppe 1.

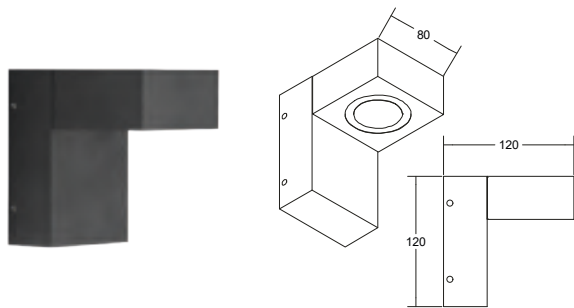

LANTERN LED-Wandanbauleuchte, IP65, direkt, schaltbar

Leuchtmittel: LED, Farbwiedergabe: CRI > 90, Leistung: 9 W, Material: Aluminium / Kunststoff, Lieferung: inkl. Konverter zum Anschluss an 230 V-Netzspannung, schaltbar

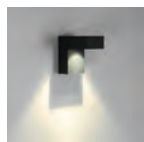

Artikel-Nr.	Farbe	Lichtstrom	Farbtemperatur	Preis €
10106103	strukturgraphit	520 lm	3.000 K	227,80



Dieser Artikel unterliegt der Rabattgruppe 1.

Produktfamilie LANTERN



LANTERN Pollerleuchte

Artikel-Nr.: 60006103, Höhe 600 mm

siehe Seite 423

Artikel-Nr.: 60036103, Höhe 800 mm

siehe Seite 423

LANTERN.

Puristisches Design für
moderne Architektur.



IP65

IP65 verfügt über einen vollständigen Berührungsschutz. Staub kann nicht eindringen und es ist gegen Strahlwasser aus beliebiger Richtung geschützt.

13

Solarleuchten.

Umweltschonende Beleuchtung für
Haus und Garten.



LIGEA und ARGUS.

Moderne Fassadenbeleuchtung
ohne Strom.

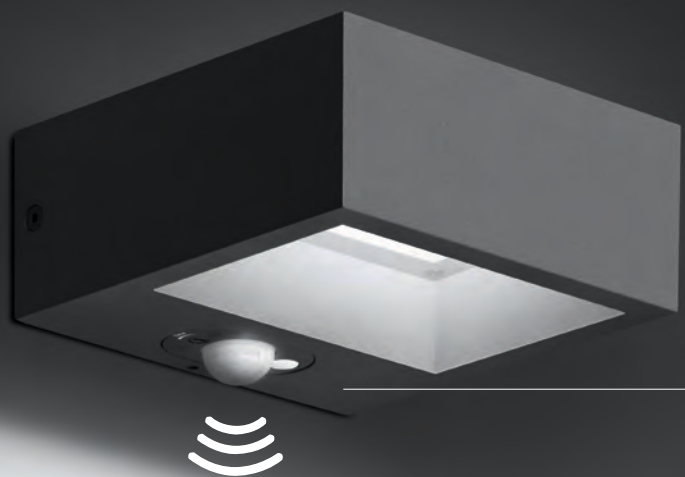

Bewegungssensor mit
einer Reichweite von
4 bis 6 Metern.

IP54

IP54 verfügt über einen vollständigen
Berührungsschutz, wobei Staub in geringer
Menge eindringen kann. Zudem ist es vor
allseitigem Spritzwasser geschützt.

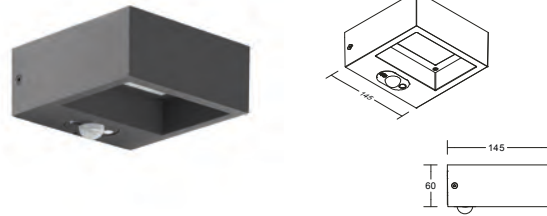

LIGEA LED-Solarwandanbauleuchte, IP54, direkt

Leuchtmittel: LED, Farbwiedergabe: CRI > 80, Leistung: 1,4 W, Material: Aluminium / Polycarbonat

- Ladezeit: 6 Std bei 100.000 Lux Sonneneinstrahlung.
- Arbeitszeit: 7 Std. bei 100 % Leistung.
- Arbeitszeit: 18 Std. bei 20 % Leistung.

Leuchtdauer: von 8 Sekunden bis 8 Minuten einstellbar, Reichweite: zwischen 4 und 6 Metern, Erfassungswinkel: 120°.

- Funktionsmodi:
1. Ein-/Aus-Variante: Leuchte wird nach Bewegung komplett ausgeschaltet
 2. Orientierungslicht: Helligkeit wird nach Bewegung auf 15 % reduziert



Artikel-Nr.	Farbe	Lichtstrom	Farbtemperatur	Preis €
65281103	strukturgraphit	150 lm	3.000 K	240,70



Dieser Artikel unterliegt der Rabattgruppe 1.



Solarplatte oben

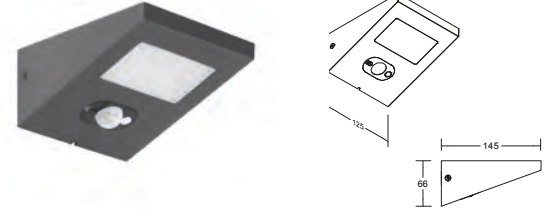

ARGUS LED-Solarwandanbauleuchte, IP54, direkt

Leuchtmittel: LED, Farbwiedergabe: CRI > 80, Leistung: 1,4 W, Material: Aluminium / Polycarbonat

- Ladezeit: 6 Std bei 100.000 Lux Sonneneinstrahlung.
- Arbeitszeit: 7 Std. bei 100 % Leistung.
- Arbeitszeit: 18 Std. bei 20 % Leistung.

Leuchtdauer: von 8 Sekunden bis 8 Minuten einstellbar, Reichweite: zwischen 4 und 6 Metern, Erfassungswinkel: 120°.

- Funktionsmodi:
1. Ein-/Aus-Variante: Leuchte wird nach Bewegung komplett ausgeschaltet
 2. Orientierungslicht: Helligkeit wird nach Bewegung auf 15 % reduziert



Artikel-Nr.	Farbe	Lichtstrom	Farbtemperatur	Preis €
65291103	strukturgraphit	150 lm	3.000 K	213,00



Dieser Artikel unterliegt der Rabattgruppe 1.



Solarplatte oben

VARIA.

Solarleuchte zum flexiblen Einsatz.

Auch als Tischleuchte einsetzbar.

Zusätzlich aufladbar via USB-Anschluss (Typ C).

Mehr als 9 Stunden Batterielaufzeit.

Integrierter Dämmerungssensor.

Einstellbare Lichtfarbe 2.700 K oder 3.000 K.

Stufenlos einstellbare Lichtintensität, 5% - 100 %.

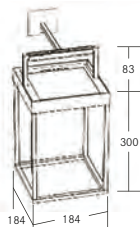

Leuchtmittel unten

VARIA LED-Solarwandauleuchte, IP65, direkt

Leuchtmittel: LED, Farbwiedergabe: CRI > 80, Leistung: 2,2 W, Material: Aluminium / Glas, Lieferumfang: inkl. USB-C Ladekabel und Decken- Wandhalterung

- 2 x 2.200 mA Lithium Batterie.
- Ladezeit: 6 Std.
- Arbeitszeit: 11 Std. bei 100 % Leistung.



Artikel-Nr.	Farbe	Lichtstrom	Farbtemperatur	Preis €
65311103	strukturgraphit	150 lm	3.000 K	325,40



Dieser Artikel unterliegt der Rabattgruppe 1.



Auch als Tischleuchte einsetzbar.

Zusätzlich aufladbar via USB-Anschluss (Typ C).

Mehr als 9 Stunden Batterielaufzeit.

Integrierter Dämmerungssensor.

Einstellbare Lichtfarbe 2.700 K oder 3.000 K.

Stufenlos einstellbare Lichtintensität, 5% - 100%.

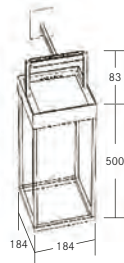

Leuchtmittel unten

VARIA LED-Solarwandbauleuchte, IP65, direkt

Leuchtmittel: LED, Farbwiedergabe: CRI > 80, Leistung: 2,2 W, Material: Aluminium / Glas, Lieferumfang: inkl. USB-C Ladekabel und Decken- Wandhalterung

- 2 x 2.200 mA Lithium Batterie.
- Ladezeit: 6 Std.
- Arbeitszeit: 11 Std. bei 100 % Leistung.



Artikel-Nr.	Farbe	Lichtstrom	Farbtemperatur	Preis €
65312103	strukturgraphit	150 lm	3.000 K	339,50



Dieser Artikel unterliegt der Rabattgruppe 1.

Größenangaben in mm | Alle Preisangaben verstehen sich als unverbindliche Preisempfehlung (UVP) in Euro ohne MwSt. Irrtümer vorbehalten. | Bestellung erfolgt zu unseren ab der Seite 486 abgedruckten Allgemeinen Verkaufsbedingungen.

CORIDON.

Solarstehleuchte für ein gemütliches Ambiente.

Zusätzlich aufladbar via USB-Anschluss (Typ C).

Mehr als 9 Stunden Batterielaufzeit.

Integrierter Dämmerungssensor.

Stufenlos einstellbare Lichtintensität.

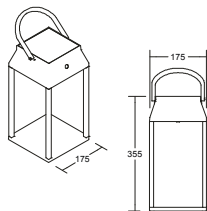

CORIDON LED-Solarleuchte, IP44, direkt

Leuchtmittel: LED, Farbwiedergabe: CRI > 80, Leistung: 3 W, Material: Aluminium / Polycarbonat, Lieferumfang: inkl. USB-C Ladekabel und 2 x 2.200 mA Lithium Batterie

- Ladezeit: Sonne: 16 - 17 Std.
- Ladezeit: USB laden: 6 - 7 Std.
- Arbeitszeit: 10 Std.



Artikel-Nr.	Farbe	Lichtstrom	Farbtemperatur	Preis €
65301103	strukturgraphit	156 lm	3.000 K	252,60



Dieser Artikel unterliegt der Rabattgruppe 1.

RUBI.

Integrierter
Dämmerungssensor.

Inkl. Erdspieß.



Integrierter
Dämmerungssensor.

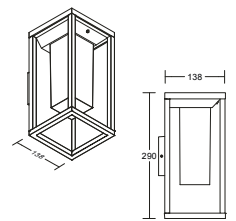
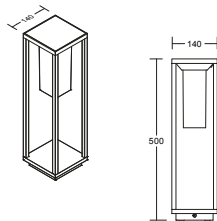

RUBI LED-Solarsockelleuchte, IP54, direkt

Zur Montage als Erdspieß- oder Sockelleuchte.

Leuchtmittel: LED, Farbwiedergabe: CRI > 80, Leistung: 3 W,
Material: Aluminium / Polycarbonat, Lieferumfang: inkl. 1 x 2.200 mA
Lithium Batterie und Erdspieß

- Ladezeit: Sonne: 6 - 8 Std.
- Arbeitszeit: 2 - 3 Std. bei 100 % Leistung.
- Arbeitszeit: 20 - 25 Std. bei 15 % Leistung.



Artikel-Nr.	Farbe	Lichtstrom	Farbtemperatur	Preis €
65321103	strukturgraphit	156 lm	3.000 K	231,80

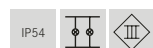

Dieser Artikel unterliegt der Rabattgruppe 1.

RUBI LED-Solarwandanbauleuchte, IP54, direkt

Leuchtmittel: LED, Farbwiedergabe: CRI > 80, Leistung: 2,2 W,
Material: Aluminium / Polycarbonat, Lieferumfang: 1 x 2.200 mA
Lithium Batterie

- Ladezeit: Sonne: 6 - 8 Std.
- Arbeitszeit: 2 - 3 Std. bei 100 % Leistung.
- Arbeitszeit: 20 - 25 Std. bei 15 % Leistung.



Artikel-Nr.	Farbe	Lichtstrom	Farbtemperatur	Preis €
65322103	strukturgraphit	167 lm	3.000 K	237,80

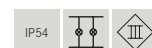

Dieser Artikel unterliegt der Rabattgruppe 1.

CAMERON und CAMPANA.

Gemütliches Ambiente zum natürlichen Aufladen.

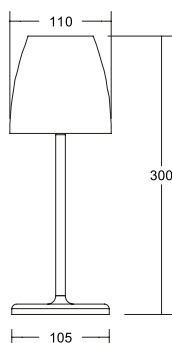

CAMERON LED-Solartischleuchte, IP54, Touchdim, Höhe 300 mm

NEU

Sockelmaß: Ø105 mm

Leuchtmittel: LED, Farbwiedergabe: CRI >80, Leistung: 2,2 W, Abstrahlwinkel: 145 °, Material: Aluminium / Polycarbonat, Touchdim-Funktion

Lieferumfang: inkl. USB-C Ladekabel

- Ladezeit: 4,5 Std.
- Laufzeit: 7,5 Std.
- Solarzeit: 20 Std.

Artikel-Nr.	Farbe	Lichtstrom	Farbtemperatur	Preis €
60331183	NEU strukturschwarz	150 lm	3.000 K	99,90



Dieser Artikel unterliegt der Rabattgruppe 1.

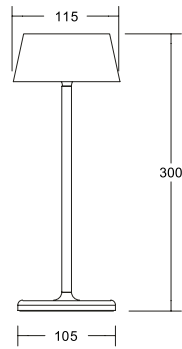

CAMPANA LED-Solartischleuchte, IP54, Touchdim, Höhe 300 mm

NEU

Sockelmaß: Ø105 mm

Leuchtmittel: LED, Farbwiedergabe: CRI >80, Leistung: 2,2 W, Material: Aluminium / Polycarbonat, Touchdim-Funktion

Lieferumfang: inkl. USB-C Ladekabel

- Ladezeit: 4,5 Std.
- Laufzeit: 7,5 Std.
- Solarzeit: 20 Std.

Artikel-Nr.	Farbe	Lichtstrom	Farbtemperatur	Preis €
60332183	NEU strukturschwarz	150 lm	3.000 K	99,90



Dieser Artikel unterliegt der Rabattgruppe 1.

Größenangaben in mm | Alle Preisangaben verstehen sich als unverbindliche Preisempfehlung (UVP) in Euro ohne MwSt. Irrtümer vorbehalten. | Bestellung erfolgt zu unseren ab der Seite 486 abgedruckten Allgemeinen Verkaufsbedingungen.



14

Bodeneinbauleuchten.

Lichtakzente, die beeindrucken.



LANKA.

Justierbare Beleuchtung
für Decke und Boden.



Für Decken-
und Boden-
montage



Deckeneinbaubügel



Einstellung des Abstrahlwinkels.



Abstrahlwinkel von 0° bis maximal 30°
in beide Richtungen.

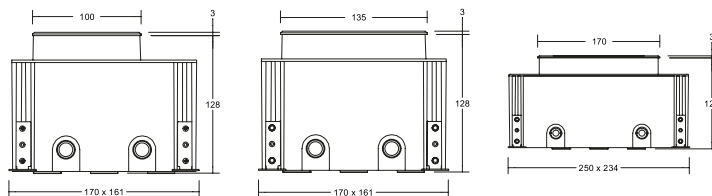

LANKA-R LED-Bodeneinbauleuchte, V4A, IP67, schaltbar

NEU

Leuchtmittel: LED, Farbwiedergabe: CRI > 80, Abstrahlwinkel: 30°, Material: Edelstahl / Aluminium / Glas, Lieferumfang: inkl. Converter zum Anschluss an 230 V-Netzspannung, schaltbar, schwenkbar bis zu 30° in beide Richtungen, inkl. Bodeneinbautopf und Deckenmontagefedern



Artikel-Nr.	Leistung	Farbe	Lichtstrom	Farbtemperatur	Maße Leuchte	Preis €
14665223	NEU 4 W	edelstahl	460 lm	3.000 K	Ø 100 mm	249,90
14666223	NEU 8 W	edelstahl	920 lm	3.000 K	Ø 135 mm	389,90
14667223	NEU 12 W	edelstahl	1.390 lm	3.000 K	Ø 170 mm	479,90

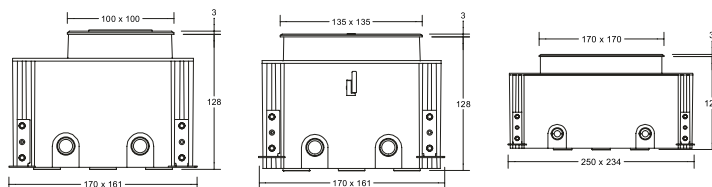
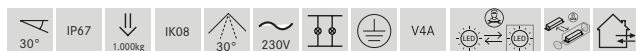

LANKA-S LED-Bodeneinbauleuchte, V4A, IP67, schaltbar

NEU

Leuchtmittel: LED, Farbwiedergabe: CRI > 80, Abstrahlwinkel: 30°, Material: Edelstahl / Aluminium / Glas, Lieferumfang: inkl. Converter zum Anschluss an 230 V-Netzspannung, schaltbar, schwenkbar bis zu 30° in beide Richtungen, inkl. Bodeneinbautopf und Deckenmontagefedern



Artikel-Nr.	Leistung	Farbe	Lichtstrom	Farbtemperatur	Maße Leuchte	Preis €
14674223	NEU 4 W	edelstahl	460 lm	3.000 K	100 mm x 100 mm	259,90
14675223	NEU 8 W	edelstahl	920 lm	3.000 K	135 mm x 135 mm	399,90
14676223	NEU 12 W	edelstahl	1.390 lm	3.000 K	170 mm x 170 mm	489,90

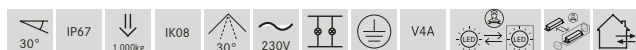

LANKO.

Elegante Bodenbeleuchtung
für Wege und Großflächen.



Einstellung des Abstrahlwinkels.



Abstrahlwinkel von 0° bis maximal 30°
in beide Richtungen.

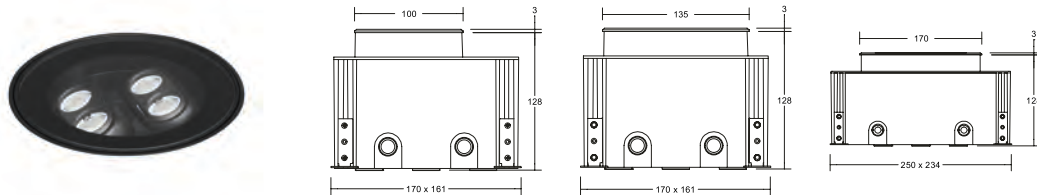

LANKO-R LED-Bodeneinbauleuchte, V4A, IP67, schaltbar

NEU

Leuchtmittel: LED, Farbwiedergabe: CRI > 80, Abstrahlwinkel: 30°,
Lieferumfang: inkl. Konverter zum Anschluss an 230 V-Netzspannung,
schaltbar, schwenkbar bis zu 30° in beide Richtungen, Bodeneinbautopf



Artikel-Nr.	Leistung	Farbe	Lichtstrom	Farbtemperatur	Maße Leuchte	Preis €
14685083	NEU 4 W	schwarz	460 lm	3.000 K	Ø 100 mm	219,90
14686083	NEU 8 W	schwarz	920 lm	3.000 K	Ø 135 mm	359,90
14687083	NEU 12 W	schwarz	1.390 lm	3.000 K	Ø 170 mm	449,90

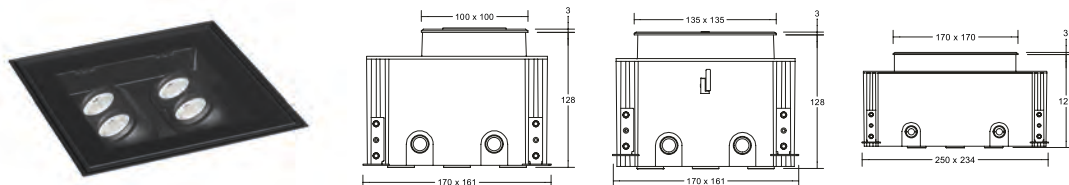
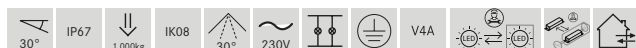

LANKO-S LED-Bodeneinbauleuchte, V4A, IP67, schaltbar

NEU

Leuchtmittel: LED, Farbwiedergabe: CRI > 80, Abstrahlwinkel: 30°,
Lieferumfang: inkl. Konverter zum Anschluss an 230 V-Netzspannung,
schaltbar, schwenkbar bis zu 30° in beide Richtungen, Bodeneinbautopf



Artikel-Nr.	Leistung	Farbe	Lichtstrom	Farbtemperatur	Maße Leuchte	Preis €
14694083	NEU 4 W	schwarz	460 lm	3.000 K	100 mm x 100 mm	229,90
14695083	NEU 8 W	schwarz	920 lm	3.000 K	135 mm x 135 mm	369,90
14696083	NEU 12 W	schwarz	1.390 lm	3.000 K	170 mm x 170 mm	459,90

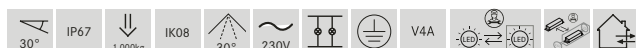

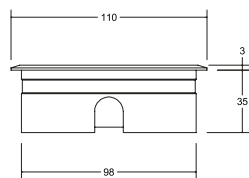

Art.-Nr. 14037223

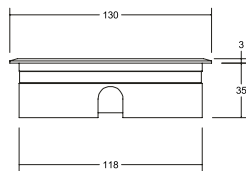

Art.-Nr. 14035223

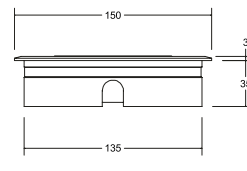

Art.-Nr. 14036223

HYBRIDE FLAT LED-Decken- / Bodeneinbauleuchte, V4A, IP67, schaltbar

Leuchtmittel: LED, Farbwiedergabe: CRI > 80, Material: Edelstahl / Aluminium / Glas, Lieferung: inkl. 1.000 mm Anschlussleitung mit Aquastop und Deckenmontage-Federn

Zugehörige 24V-Netzgeräte finden Sie ab Seite 262.

Artikel-Nr.	Farbe	Lichtstrom	Leistung	Farbtemperatur	Abstrahlwinkel	Preis €
14037223	edelstahl	420 lm	6 W	3.000 K	20°	190,90
14035223	edelstahl	450 lm	9 W	3.000 K	30°	222,90
14036223	edelstahl	890 lm	12 W	3.000 K	30°	279,90

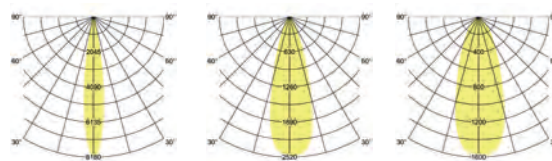

Art.-Nr. 14037223

Art.-Nr. 14035223

Art.-Nr. 14036223

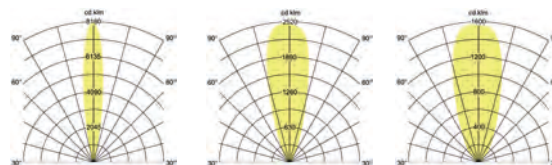

HYBRIDE FLAT ist ausschließlich in Ausführung schaltbar lieferbar.

Diese Artikel unterliegen der Rabattgruppe 1.



Deckeneinbau-Varianten

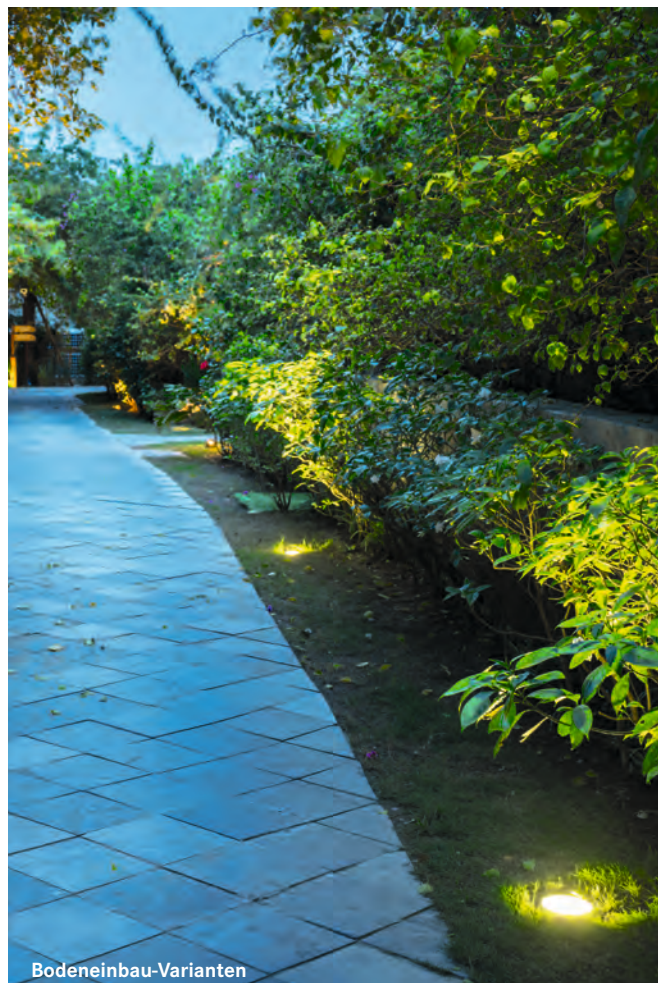

Bodeneinbau-Varianten

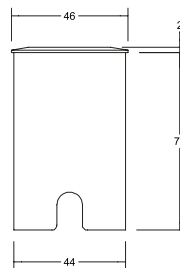

HYBRIDE MINI LED-Bodeneinbauleuchte, V4A, IP65, schaltbar

Leuchtmittel: LED, Farbwiedergabe: CRI > 80, Leistung: 1,4 W, Abstrahlwinkel: 100°, Material: Edelstahl / Aluminium / Glas, Lieferung: inkl. 3.000 mm Anschlussleitung.

Zugehörige 24V-Netzgeräte finden Sie ab Seite 262.

Artikel-Nr.	Farbe	Farbtemperatur	Preis €
14050223	edelstahl	3.000 K	132,90
14051223	edelstahl	3.000 K	134,90



Diese Artikel unterliegen der Rabattgruppe 1.



Robust und langlebig dank V4A, IP67 und Aquastop.

BOLED.

Robuster Einbaustrahler in
drei Leistungsklassen.



IP67

IP67 verfügt über einen vollständigen Berührungsschutz. Staub kann nicht eindringen und ist zusätzlich gegen Untertauchen mit bis zu 30 Minuten Dauer geschützt.

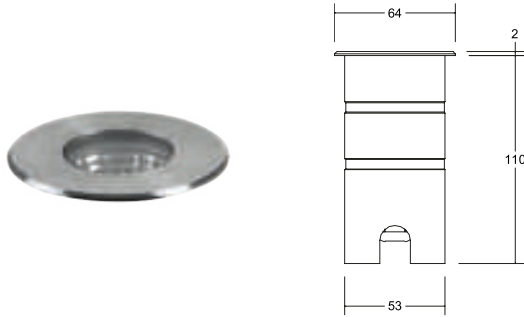

BOLED LED-Bodeneinbauleuchte, V4A, IP67, schaltbar

Leuchtmittel: LED, Farbwiedergabe: CRI > 80, Leistung: 6 W, Abstrahlwinkel: 36°, Material: Edelstahl V4A / Aluminium / Glas, Lieferung: inkl. Konverter zum Anschluss an 230 V-Netzspannung, schaltbar und 1.000 mm Anschlussleitung mit Aquastop

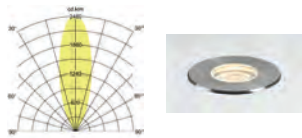

Artikel-Nr.	Farbe	Lichtstrom	Farbtemperatur	Preis €
14052223	edelstahl	485 lm	3.000 K	217,90

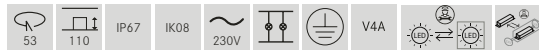

Dieser Artikel unterliegt der Rabattgruppe 1.

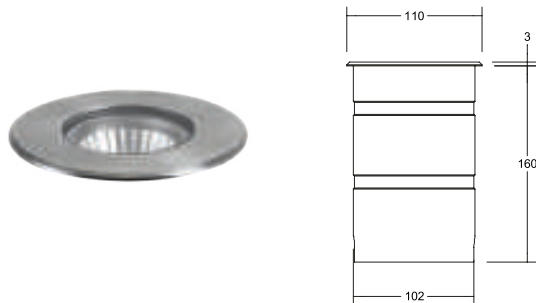

BOLED LED-Bodeneinbauleuchte, V4A, IP67, schaltbar

Leuchtmittel: LED, Farbwiedergabe: CRI > 80, Leistung: 12 W, Abstrahlwinkel: 38°, Material: Edelstahl V4A / Aluminium / Glas, Lieferung: inkl. Konverter zum Anschluss an 230 V-Netzspannung, schaltbar und 1.000 mm Anschlussleitung mit Aquastop

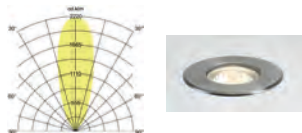

Artikel-Nr.	Farbe	Lichtstrom	Farbtemperatur	Preis €
14053223	edelstahl	1.050 lm	3.000 K	299,90

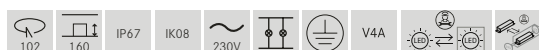

Dieser Artikel unterliegt der Rabattgruppe 1.

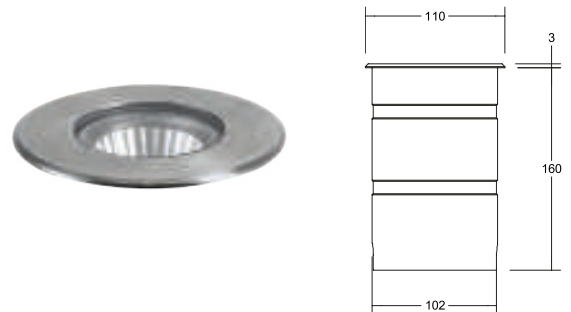

BOLED LED-Bodeneinbauleuchte, V4A, IP67, schaltbar

Leuchtmittel: LED, Farbwiedergabe: CRI > 80, Leistung: 15 W, Abstrahlwinkel: 38°, Material: Edelstahl V4A / Aluminium / Glas, Lieferung: inkl. Konverter zum Anschluss an 230 V-Netzspannung, schaltbar und 1.000 mm Anschlussleitung mit Aquastop

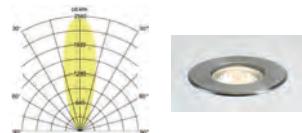

Artikel-Nr.	Farbe	Lichtstrom	Farbtemperatur	Preis €
14054223	edelstahl	1.320 lm	3.000 K	309,90

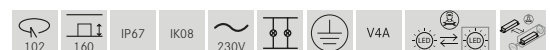

Dieser Artikel unterliegt der Rabattgruppe 1.



LED-Bodeneinbauleuchte, IP67, schaltbar

Leuchtmittel: LED, Farbwiedergabe: CRI > 80, Leistung: 0,15 W, Material: Edelstahl / Aluminium / Glas, Lieferung: inkl. 5.000 mm Anschlussleitung



Artikel-Nr.	Farbe	Farbtemperatur	Preis €
14011223	edelstahl	3.000 K	64,90

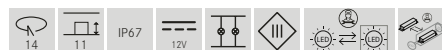

Dieser Artikel unterliegt der Rabattgruppe 1.



LED-Bodeneinbauleuchte, IP65, schaltbar

Inkl. Montagehülse und 150 mm Anschlussleitung.

Leuchtmittel: LED, Ausführung: Plug&Play, Leistung: 1 W, Material: Edelstahl / Aluminium / Kunststoff / Glas

Artikel-Nr.	Farbe	Lichtstrom	Farbtemperatur	Preis €
P3817WW	edelstahl	40 lm	3.000 K	148,30

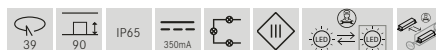

Dieser Artikel unterliegt der Rabattgruppe 1.

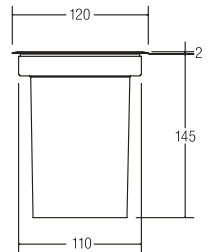
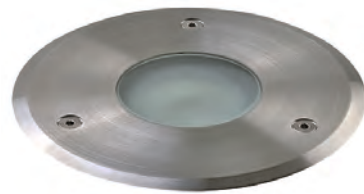

Bodeneinbauleuchte, IP65, GU10

Leuchtmittel: Für LED-Retrofit-Lampe, Ausführung: GU10,
Leistung: max. 5 W, Material: Edelstahl / Glas

Geeignet für Megaman-LED-Leuchtmittel MM 27432 / MM 26302
(nicht im Lieferumfang enthalten).

Artikel-Nr.	Farbe	Preis €
3105	edelstahl	109,90



Dieser Artikel unterliegt der Rabattgruppe 1.

NIAS.

Dekorative Lichtakzente
für Lichtfugen und Winkel.



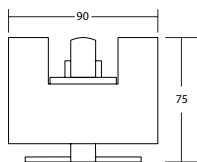

NIAS LED-Bodeneinbauleuchte, IP65, schaltbar

NEU

Leuchtmittel: LED, Farbwiedergabe: CRI > 80, Leistung: 3 W, Abstrahlwinkel: 3 °, Material: Aluminium, Lieferumfang: inkl. Konverter zum Anschluss an 230 V-Netzspannung, schaltbar



Artikel-Nr.	Farbe	Lichtstrom	Farbtemperatur	Preis €
60122103	NEU strukturgraphit	288 lm	3.000 K	399,90



Diese Artikel unterliegen der Rabattgruppe 1.



15

Erdspießleuchten.

Gezielte Beleuchtung im Außenbereich.



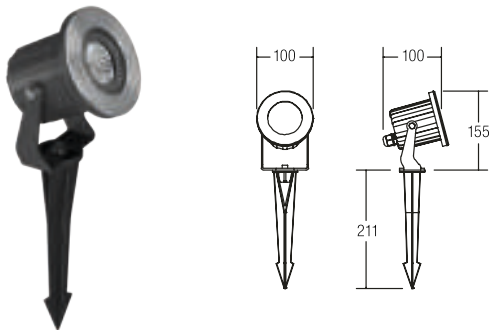

STIRIUS LED-Erdspießstrahler, 230 V AC, IP65, schaltbar

Leuchtmittel: LED, Farbwiedergabe: CRI > 80, Leistung: 6 W, Abstrahlwinkel: 40°, Material: Edelstahl / Aluminium / Glas, Lieferung: inkl. Konverter zum Anschluss an 230 V-Netzspannung, schaltbar, 2.000 mm Anschlussleitung und Stecker

Artikel-Nr.	Farbe	Lichtstrom	Farbtemperatur	Preis €
60103223	strukturschwarz / edelstahl	450 lm	3.000 K	239,90



Dieser Artikel unterliegt der Rabattgruppe 1.

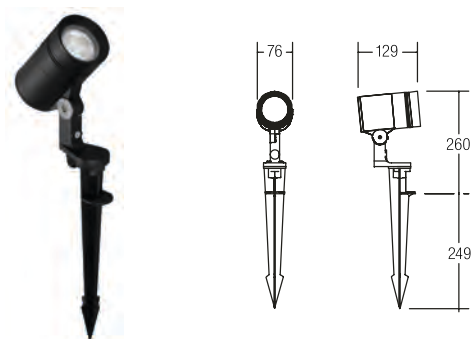

TRIVIA LED-Erdspießstrahler, 230 V AC, IP65, schaltbar

Leuchtmittel: LED, Farbwiedergabe: CRI > 80, Leistung: 8 W, Abstrahlwinkel: 30°, Material: Aluminium / Glas, Lieferung: inkl. Konverter zum Anschluss an 230 V-Netzspannung, schaltbar, 2.000 mm Anschlussleitung und Stecker

Artikel-Nr.	Farbe	Lichtstrom	Farbtemperatur	Preis €
60104183	strukturschwarz	600 lm	3.000 K	319,90

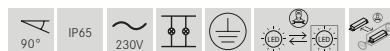

Dieser Artikel unterliegt der Rabattgruppe 1.

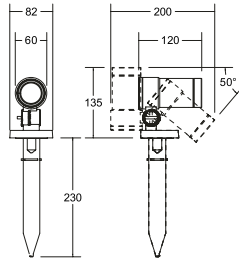

KARAKOL LED-Erdspießstrahler, 230 V AC, IP66, schaltbar

Leuchtmittel: LED, Farbwiedergabe: CRI > 80, Leistung: 7,4 W, Material: Aluminium / Glas, Lieferung: inkl. Konverter zum Anschluss an 230 V-Netzspannung, schaltbar, 2.000 mm Anschlussleitung und Stecker

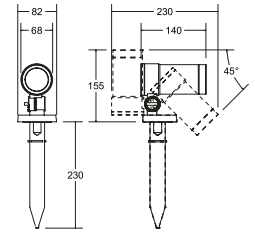

KARAKOL LED-Erdspießstrahler, 230 V AC, IP66, schaltbar

Leuchtmittel: LED, Farbwiedergabe: CRI > 80, Leistung: 12,3 W, Material: Aluminium / Glas, Lieferung: inkl. Konverter zum Anschluss an 230 V-Netzspannung, schaltbar, 2.000 mm Anschlussleitung und Stecker

Artikel-Nr.	Farbe	Lichtstrom	Farbtemperatur	Preis €
60117183	strukturschwarz	660 lm	3.000 K	219,90

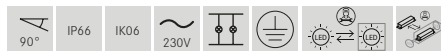

Dieser Artikel unterliegt der Rabattgruppe 1.

Artikel-Nr.	Farbe	Lichtstrom	Farbtemperatur	Preis €
60118183	strukturschwarz	1.300 lm	3.000 K	239,90

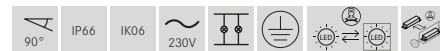

Dieser Artikel unterliegt der Rabattgruppe 1.

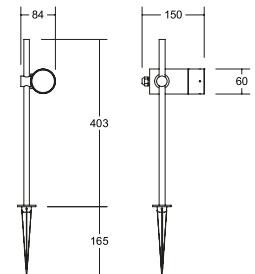

ASTERIA LED-Erdspießstrahler, 230 V AC, IP65

Leuchtmittel: LED, Farbwiedergabe: CRI > 90, Leistung: 8,5 W, Abstrahlwinkel: 21°, Material: Aluminium / Glas, Lieferung: inkl. Konverter zum Anschluss an 230 V-Netzspannung und 1.500 mm Anschlussleitung, schaltbar, Leuchtenkopf höhenverstellbar

Artikel-Nr.	Farbe	Lichtstrom	Farbtemperatur	Preis €
60113183	strukturschwarz	500 lm	3.000 K	229,90

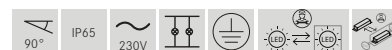

Dieser Artikel unterliegt der Rabattgruppe 1.

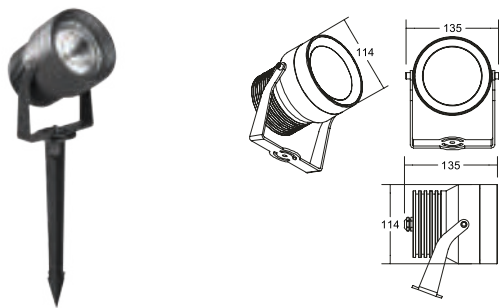

LEGRA LED-Erdspießstrahler, 230 V AC, IP65, schaltbar

NEU

Leuchtmittel: LED, Farbwiedergabe: CRI > 80, Leistung: 20 W, Material: Aluminium / Glas, Lieferumfang: inkl. Konverter zum Anschluss an 230 V-Netzspannung, schaltbar, 2.000 mm Anschlussleitung und Stecker

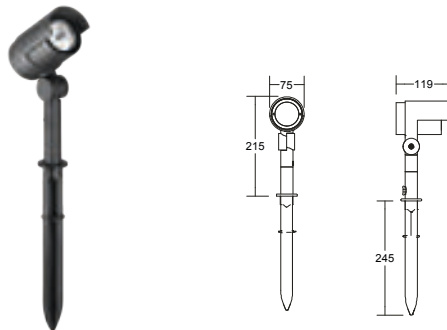

LEGRA LED-Erdspießstrahler, 230 V AC, IP65, schaltbar

NEU

Leuchtmittel: LED, Farbwiedergabe: CRI > 80, Leistung: 15 W, Material: Aluminium / Glas, Lieferumfang: inkl. Konverter zum Anschluss an 230 V-Netzspannung, schaltbar, mit Anschlussbox

Artikel-Nr.	Farbe	Lichtstrom	Farbtemperatur	Preis €
65271103	NEU strukturgraphit	1.130 lm	3.000 K	234,00



Dieser Artikel unterliegt der Rabattgruppe 1.

Artikel-Nr.	Farbe	Lichtstrom	Farbtemperatur	Preis €
65272103	NEU strukturgraphit	830 lm	3.000 K	216,30



Dieser Artikel unterliegt der Rabattgruppe 1.



LEGRA.

Vegetation optimal in
Szene gesetzt.



IP65

IP65 verfügt über einen vollständigen Berührungsschutz. Staub kann nicht eindringen und es ist gegen Strahlwasser aus beliebiger Richtung geschützt.

VITI.

Grünanlagen dekorativ in
Szene gesetzt.

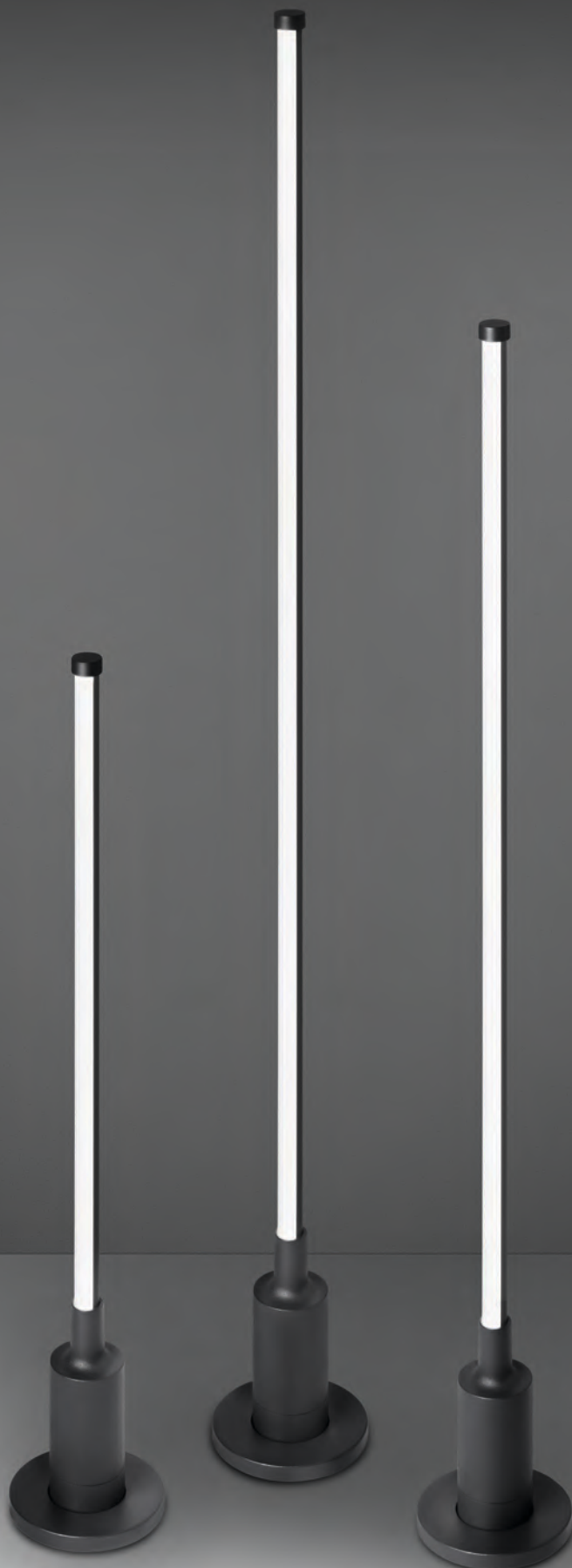

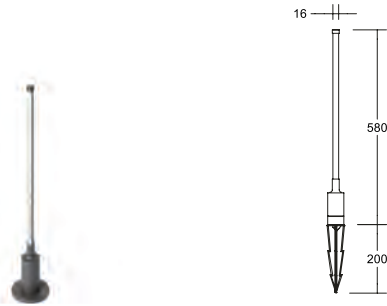

VITI LED-Erdspießstrahler, 230 V AC, IP65, schaltbar

NEU

Leuchtmittel: LED, Farbwiedergabe: CRI > 90, Leistung: 6 W, Abstrahlwinkel: 120°, Material: Aluminium / Kunststoff, Lieferumfang: inkl. Konverter zum Anschluss an 230 V-Netzspannung, schaltbar

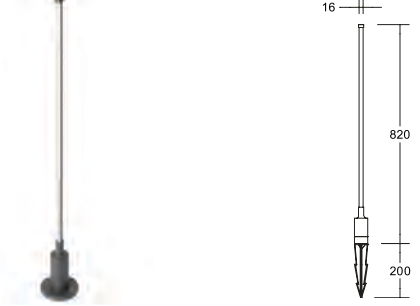

VITI LED-Erdspießstrahler, 230 V AC, IP65, schaltbar

NEU

Leuchtmittel: LED, Farbwiedergabe: CRI > 90, Leistung: 10 W, Abstrahlwinkel: 120°, Material: Aluminium / Kunststoff, Lieferumfang: inkl. Konverter zum Anschluss an 230 V-Netzspannung, schaltbar

Artikel-Nr.	Farbe	Lichtstrom	Farbtemperatur	Preis €
60020103	NEU strukturgraphit	516 lm	3.000 K	99,90



Diese Artikel unterliegen der Rabattgruppe 1.

Artikel-Nr.	Farbe	Lichtstrom	Farbtemperatur	Preis €
60021103	NEU strukturgraphit	743 lm	3.000 K	119,90

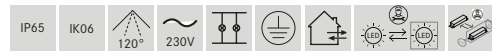

Diese Artikel unterliegen der Rabattgruppe 1.

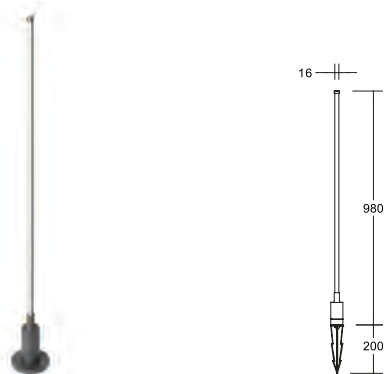

VITI LED-Erdspießstrahler, 230 V AC, IP65, schaltbar

NEU

Leuchtmittel: LED, Farbwiedergabe: CRI > 90, Leistung: 12 W, Abstrahlwinkel: 120°, Material: Aluminium / Kunststoff, Lieferumfang: inkl. Konverter zum Anschluss an 230 V-Netzspannung, schaltbar

Installation mit Erdspieß oder als Bodenaufbau.



Artikel-Nr.	Farbe	Lichtstrom	Farbtemperatur	Preis €
60022103	NEU strukturgraphit	795 lm	3.000 K	139,90



Diese Artikel unterliegen der Rabattgruppe 1.



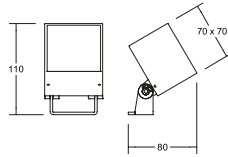

BLOKK LED-Anbaustrahler, IP65, schaltbar

Leuchtmittel: LED, Farbwiedergabe: CRI > 80, Leistung: 10 W, Abstrahlwinkel: 34°, Material: Aluminium / Glas, Lieferung: inkl. Konverter zum Anschluss an 230 V-Netzspannung, schaltbar, 2.000 mm Anschlussleitung

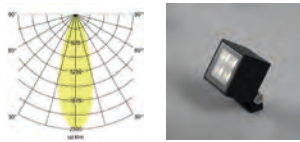

Artikel-Nr.	Farbe	Lichtstrom	Farbtemperatur	Preis €
60111103	stukturgraphit	635 lm	3.000K	259,90

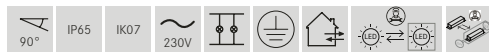

Dieser Artikel unterliegt der Rabattgruppe 1.

Optionales Zubehör:



Erdspieß
Art.-Nr. 81017000
Preis: 7,60 €

Produktfamilie BLOKK



BLOKK Deckenanbauleuchte
Artikel-Nr.: 60115103

siehe Seite 311

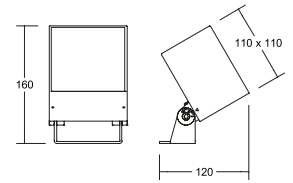

BLOKK LED-Anbaustrahler, IP65, schaltbar

Leuchtmittel: LED, Farbwiedergabe: CRI > 80, Leistung: 22 W, Abstrahlwinkel: 32°, Material: Aluminium / Glas, Lieferung: inkl. Konverter zum Anschluss an 230 V-Netzspannung, schaltbar, 2.000 mm Anschlussleitung



Artikel-Nr.	Farbe	Lichtstrom	Farbtemperatur	Preis €
60112103	stukturgraphit	1.600 lm	3.000K	439,90

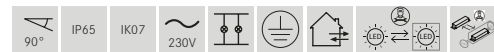

Dieser Artikel unterliegt der Rabattgruppe 1.

Optionales Zubehör:



Erdspieß
Art.-Nr. 81021000
Preis: 12,80 €



Bodenanker zur
Betonbefestigung
Art.-Nr. 81023000
Preis: 28,50 €



Montagegurt,
Länge: 2.000 mm
Art.-Nr.: 81022000
Preis: 76,90 €

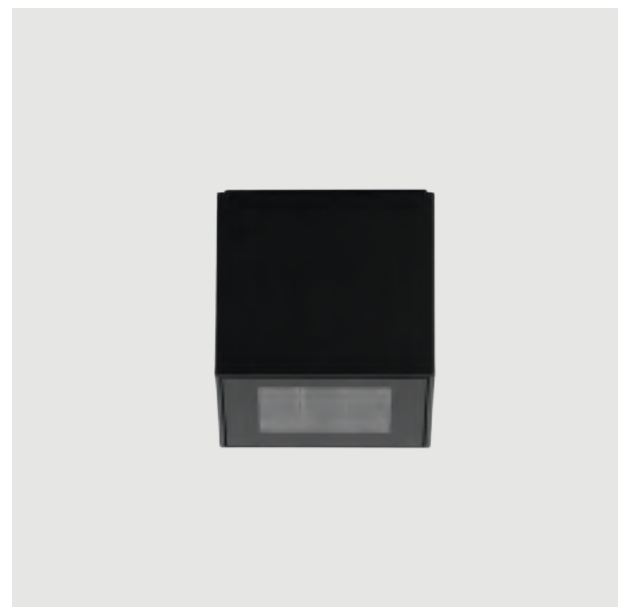

BLOKK Deckenanbauleuchte
Artikel-Nr.: 60116103

siehe Seite 311



16

Pollerleuchten.

Beleuchtung von Wegen und Treppen.



STICK.

Modulare LED-Pollerleuchten.

Gleichmäßiges Licht für
Garten und Wege.

Umschaltbare Farbtemperatur
3.000 K oder 4.000 K



IP65
IK08

IP65 verfügt über einen vollständigen Berührungsschutz. Staub kann nicht eindringen und es ist gegen Strahlwasser aus beliebiger Richtung geschützt.

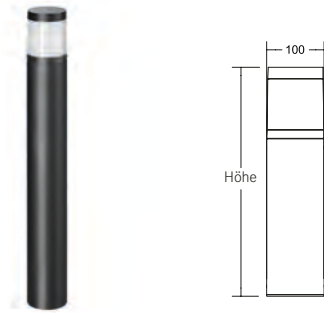

STICK LED-Pollerleuchte, IP65, schaltbar

Leuchtmittel: LED, Farbwiedergabe: CRI > 80, Leistung: 8 W,
Abstrahlwinkel: 120°, Material: Aluminium / Kunststoff,
Lieferung: inkl. Konverter zum Anschluss an 230 V-Netzspannung,
inkl. Kabelverbinder, schaltbar

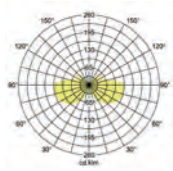

STICK LED-Wandanbauleuchte siehe Seite 323



Artikel-Nr.	Farbe	Höhe	Lichtstrom	Farbtemperatur	Preis €
60019183	strukturschwarz	400 mm	530 lm	3.000 K / 4.000 K	189,90
60029183	strukturschwarz	750 mm	530 lm	3.000 K / 4.000 K	229,90
60039183	strukturschwarz	1.000 mm	530 lm	3.000 K / 4.000 K	269,90



Diese Artikel unterliegen der Rabattgruppe 1.

LEVU.

Gradliniges Design
für Eingangsbereiche.



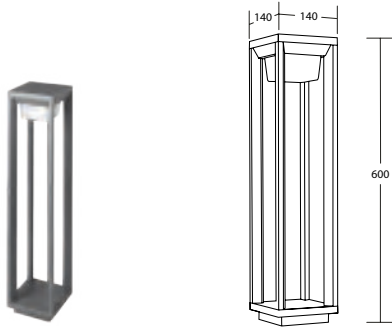

**LEVU LED-Pollerleuchte, IP54,
Höhe: 600 mm, schaltbar**

NEU

Leuchtmittel: LED, Farbwiedergabe: CRI > 80, Leistung: 6,6 W,
Material: Aluminiumdruckguss / Kunststoff, Lieferumfang: inkl.
Konverter zum Anschluss an 230 V-Netzspannung, schaltbar

Artikel-Nr.	Farbe	Lichtstrom	Farbtemperatur	Preis €
65382103	NEU strukturgraphit	420 lm	3.000 K	159,90



Diese Artikel unterliegen der Rabattgruppe 1.

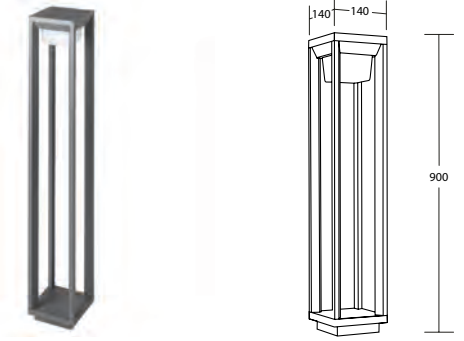

**LEVU LED-Pollerleuchte, IP54,
Höhe: 900 mm, schaltbar**

NEU

Leuchtmittel: LED, Farbwiedergabe: CRI > 80, Leistung: 6,6 W,
Material: Aluminiumdruckguss / Kunststoff, Lieferumfang: inkl.
Konverter zum Anschluss an 230 V-Netzspannung, schaltbar

Artikel-Nr.	Farbe	Lichtstrom	Farbtemperatur	Preis €
65383103	NEU strukturgraphit	420 lm	3.000 K	179,90



Diese Artikel unterliegen der Rabattgruppe 1.

LEVU Wandleuchte
siehe Seite 335



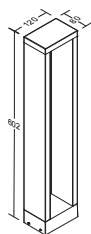

ADDIA LED-Pollerleuchte, IP54, Höhe 600 mm, schaltbar

Leuchtmittel: LED, Farbwiedergabe: CRI > 80, Leistung: 10 W,
Abstrahlwinkel: 120°, Material: Aluminium / Glas, Lieferumfang: inkl.
Konverter zum Anschluss an 230 V-Netzspannung, schaltbar



Artikel-Nr.	Farbe	Lichtstrom	Farbtemperatur	Preis €
65261103	strukturgraphit	400 lm	3.000 K	230,40



Dieser Artikel unterliegt der Rabattgruppe 1.

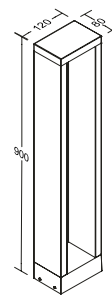

ADDIA LED-Pollerleuchte, IP54, Höhe 900 mm, schaltbar

Leuchtmittel: LED, Farbwiedergabe: CRI > 80, Leistung: 10 W,
Abstrahlwinkel: 120°, Material: Aluminium / Glas, Lieferumfang: inkl.
Konverter zum Anschluss an 230 V-Netzspannung, schaltbar



Artikel-Nr.	Farbe	Lichtstrom	Farbtemperatur	Preis €
65262103	strukturgraphit	435 lm	3.000 K	250,60



Dieser Artikel unterliegt der Rabattgruppe 1.



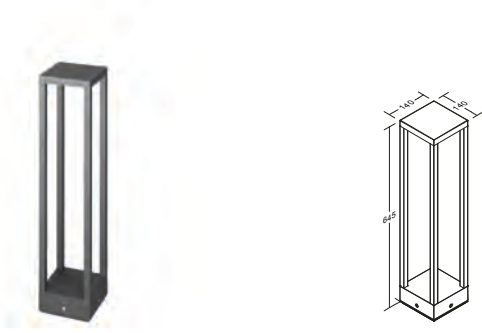

ABEE LED-Pollerleuchte, IP54, Höhe 650 mm, schaltbar

Leuchtmittel: LED, Farbwiedergabe: CRI > 80, Leistung: 15 W,
Abstrahlwinkel: 120°, Material: Aluminium / Glas, Lieferumfang: inkl.
Konverter zum Anschluss an 230 V-Netzspannung, schaltbar



Artikel-Nr.	Farbe	Lichtstrom	Farbtemperatur	Preis €
65263103	strukturgraphit	935 lm	3.000 K	253,00



Dieser Artikel unterliegt der Rabattgruppe 1.



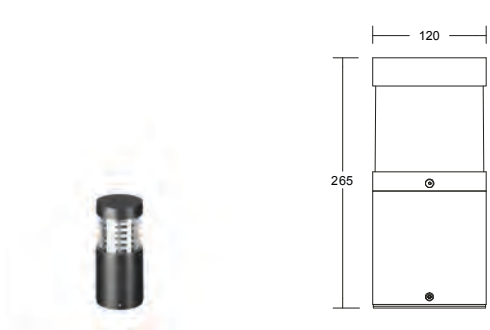

ZAGAMI LED-Pollerleuchte, IP54, Höhe 265 mm, schaltbar

Leuchtmittel: LED, Farbwiedergabe: CRI > 80, Leistung: 13 W, Material: Aluminium / Glas, Lieferumfang: inkl. Konverter zum Anschluss an 230 V-Netzspannung, schaltbar



Artikel-Nr.	Farbe	Lichtstrom	Farbtemperatur	Preis €
65181103	strukturgraphit	560 lm	3.000 K	230,90



Dieser Artikel unterliegt der Rabattgruppe 1.



ZAGAMI LED-Pollerleuchte, IP54, Höhe 650 mm, schaltbar

Leuchtmittel: LED, Farbwiedergabe: CRI > 80, Leistung: 13 W, Material: Aluminium / Glas, Lieferumfang: inkl. Konverter zum Anschluss an 230 V-Netzspannung, schaltbar



Artikel-Nr.	Farbe	Lichtstrom	Farbtemperatur	Preis €
65182103	strukturgraphit	368 lm	3.000 K	263,00



Dieser Artikel unterliegt der Rabattgruppe 1.



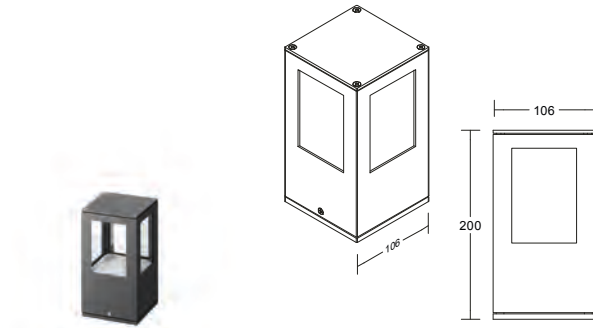

KORRA LED-Pollerleuchte, IP54, Höhe 200 mm, schaltbar

Leuchtmittel: LED, Farbwiedergabe: CRI > 80, Leistung: 7 W,
Material: Aluminium / Glas, Lieferumfang: inkl. Konverter zum
Anschluss an 230 V-Netzspannung, schaltbar



Artikel-Nr.	Farbe	Lichtstrom	Farbtemperatur	Preis €
65191103	strukturgraphit	250 lm	3.000 K	201,30



Dieser Artikel unterliegt der Rabattgruppe 1.

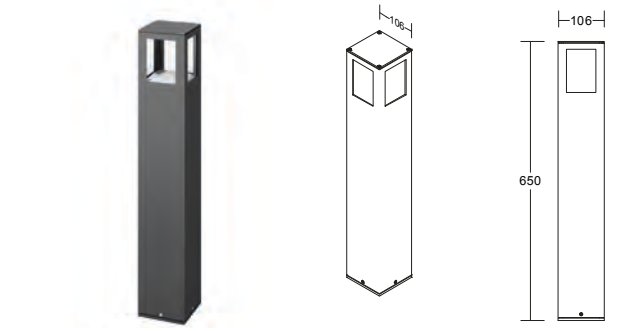

KORRA LED-Pollerleuchte, IP54, Höhe 650 mm, schaltbar

Leuchtmittel: LED, Farbwiedergabe: CRI > 80, Leistung: 7 W,
Material: Aluminium / Glas, Lieferumfang: inkl. Konverter zum
Anschluss an 230 V-Netzspannung, schaltbar



Artikel-Nr.	Farbe	Lichtstrom	Farbtemperatur	Preis €
65192103	strukturgraphit	600 lm	3.000 K	252,20



Dieser Artikel unterliegt der Rabattgruppe 1.



MADURA.

Funktionale Schönheit
für Wege und Fassaden.



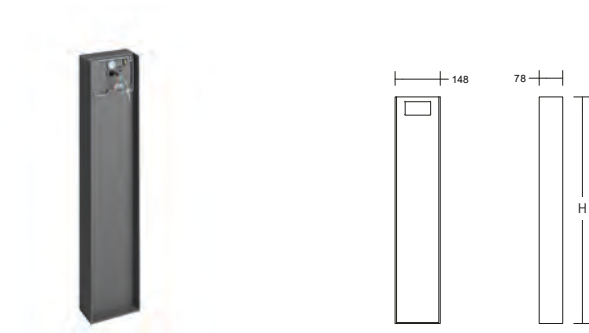

MADURA Pollergehäuse für MADURA Wandanbauleuchte 60119103

NEU

Sockelmaß: L 148 x B 77,5 mm

Material: Aluminium

Artikel-Nr.	Farbe	Höhe	Preis €
81440180	NEU strukturgraphit	400 mm	199,90
81475180	NEU strukturgraphit	750 mm	249,90
81410180	NEU strukturgraphit	1.000 mm	299,90



MADURA Abdeckung für MADURA Wandanbauleuchte 60119103

NEU

Optionales Zubehör:

Abdeckung zur Modifikation der Leuchte, Maße: L x B x H: 140 x 33 x 70mm, Material: Aluminium oder Beton

Artikel-Nr.	Farbe	Beschreibung	Preis €
81401120	NEU rost	Abdeckung zu 60119...	29,90
81401730	NEU beton	Abdeckung zu 60119...	39,90

MADURA Wandleuchte
siehe Seite 339



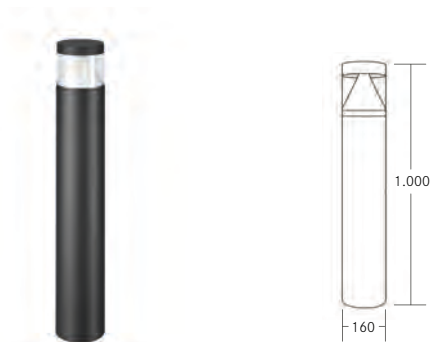

MEDUSA LED-Pollerleuchte, IP54, Höhe 1.000 mm, schaltbar

Leuchtmittel: LED, Farbwiedergabe: CRI > 80, Leistung: 18 W, Material: Aluminium / Polycarbonat, Lieferumfang: inkl. Konverter zum Anschluss an 230 V-Netzspannung, schaltbar



Artikel-Nr.	Farbe	Lichtstrom	Farbtemperatur	Preis €
65212103	strukturgraphit	1.420 lm	3.000 K	422,00



Dieser Artikel unterliegt der Rabattgruppe 1.

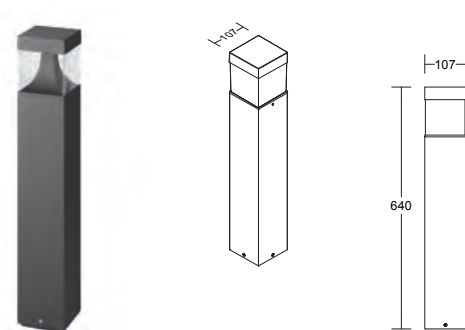

MEDUSA LED-Pollerleuchte, IP54, Höhe 640 mm, schaltbar

Leuchtmittel: LED, Farbwiedergabe: CRI > 80, Leistung: 9 W, Material: Aluminium / Polycarbonat, Lieferumfang: inkl. Konverter zum Anschluss an 230 V-Netzspannung, schaltbar



Artikel-Nr.	Farbe	Lichtstrom	Farbtemperatur	Preis €
65211103	strukturgraphit	365 lm	3.000 K	242,20



Dieser Artikel unterliegt der Rabattgruppe 1.



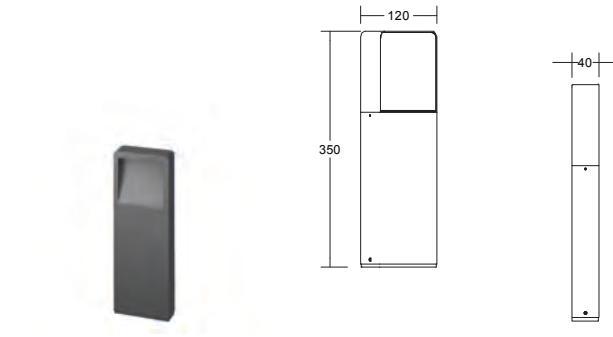

ILIA LED-Pollerleuchte, IP54, Höhe 350 mm, schaltbar

Leuchtmittel: LED, Farbwiedergabe: CRI > 80, Leistung: 6 W,
Material: Aluminium / Glas, Lieferumfang: inkl. Konverter zum
Anschluss an 230 V-Netzspannung, schaltbar



Artikel-Nr.	Farbe	Lichtstrom	Farbtemperatur	Preis €
65221103	strukturgraphit	180 lm	3.000 K	200,30



Dieser Artikel unterliegt der Rabattgruppe 1.

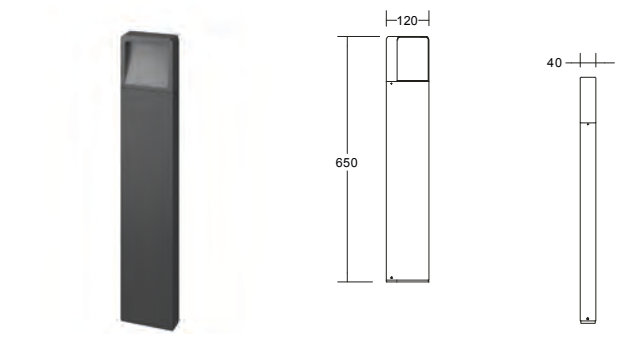

ILIA LED-Pollerleuchte, IP54, Höhe 650 mm, schaltbar

Leuchtmittel: LED, Farbwiedergabe: CRI > 80, Leistung: 7 W,
Material: Aluminium / Glas, Lieferumfang: inkl. Konverter zum
Anschluss an 230 V-Netzspannung, schaltbar



Artikel-Nr.	Farbe	Lichtstrom	Farbtemperatur	Preis €
65222103	strukturgraphit	243 lm	3.000 K	225,30



Dieser Artikel unterliegt der Rabattgruppe 1.



APORIA.

Sichere, effektive Beleuchtung
dank Bewegungsmelder.



IP54 verfügt über einen vollständigen
Berührungsschutz, wobei Staub in geringer
Menge eindringen kann. Zudem ist es vor
allseitigem Spritzwasser geschützt.

IP54

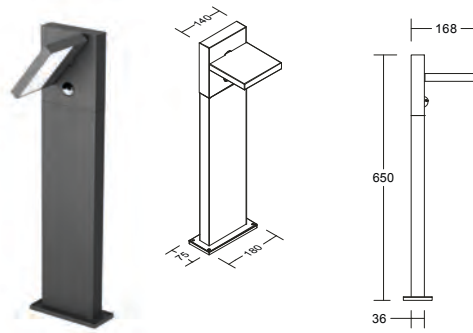

APORIA LED-Pollerleuchte, IP54, Höhe 650 mm, schaltbar

Leuchtmittel: LED, Farbwiedergabe: CRI > 80, Leistung: 14 W, Material: Aluminium / Polycarbonat, 60° schwenkbar, Lieferumfang: inkl. Konverter zum Anschluss an 230 V-Netzspannung, schaltbar

Bewegungsmelder und Dämmerungssensor:

Leuchtdauer: von 5 Sekunden bis 10 Minuten einstellbar, Reichweite: 6 bis 10 Meter, Erfassungswinkel: 120°, Funktionsmodus: Ein-/Aus:

Leuchte wird nach Bewegung komplett ausgeschaltet

Artikel-Nr.	Farbe	Lichtstrom	Farbtemperatur	Preis €
65132103	strukturgraphit	700 lm	3.000 K	315,50



Dieser Artikel unterliegt der Rabattgruppe 1.

Produktfamilie APORIA



Wandanbauleuchte
Artikel-Nr.: 65131103

siehe Seite 345

INO und FAGI.

Wegebeleuchtung
als Poller- und
Wandleuchte.



Effizient und blendfrei.

Bewegungsmelder mit
einer Reichweite von
bis zu 9 Metern.

IP54 verfügt über einen vollständigen
Berührungsschutz, wobei Staub in geringer
Menge eindringen kann. Zudem ist es vor
allseitigem Spritzwasser geschützt.

IP54

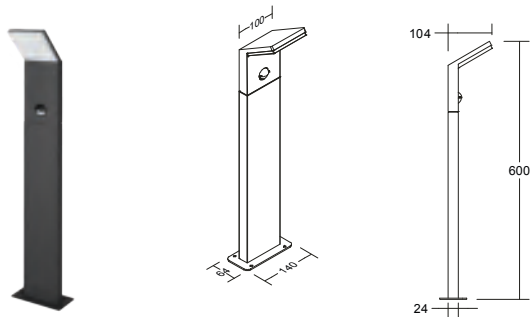

**INO LED-Pollerleuchte, IP54,
Höhe 600 mm, schaltbar**

Leuchtmittel: LED, Farbwiedergabe: CRI > 80, Leistung: 8,5 W,
Material: Aluminium / Polycarbonat, Lieferumfang: inkl. Konverter
zum Anschluss an 230 V-Netzspannung, schaltbar

Bewegungsmelder und Dämmerungssensor:
Leuchtdauer: von 5 Sekunden bis 8 Minuten einstellbar, Reichweite: max.
9 Meter, Erfassungswinkel: 120°, Funktionsmodus: Ein-/Aus: Leuchte
wird nach Bewegung komplett ausgeschaltet

Artikel-Nr.	Farbe	Lichtstrom	Farbtemperatur	Preis €
65122103	strukturgraphit	680 lm	3.000 K	291,00

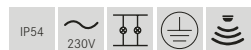

Dieser Artikel unterliegt der Rabattgruppe 1.

Produktfamilie INO



Wandanbauleuchte
Artikel-Nr.: 65121103
Artikel-Nr.: 65123103

siehe Seite 347
siehe Seite 347

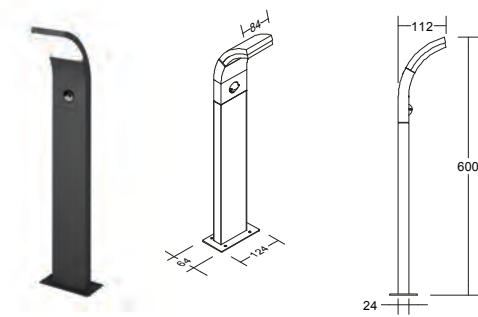

**FAGI LED-Pollerleuchte, IP54,
Höhe 600 mm, schaltbar**

Leuchtmittel: LED, Farbwiedergabe: CRI > 80, Leistung: 6 W,
Material: Aluminium / Polycarbonat, Lieferumfang: inkl. Konverter
zum Anschluss an 230 V-Netzspannung, schaltbar

Bewegungsmelder und Dämmerungssensor:
Leuchtdauer: von 5 Sekunden bis 8 Minuten einstellbar, Reichweite: max.
9 Meter, Erfassungswinkel: 120°, Funktionsmodus: Ein-/Aus: Leuchte
wird nach Bewegung komplett ausgeschaltet

Artikel-Nr.	Farbe	Lichtstrom	Farbtemperatur	Preis €
65112103	strukturgraphit	480 lm	3.000 K	289,10

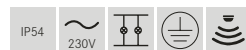

Dieser Artikel unterliegt der Rabattgruppe 1.

Produktfamilie FAGI



Wandanbauleuchte
Artikel-Nr.: 65111103
Artikel-Nr.: 65113103

siehe Seite 346
siehe Seite 346



QUADER LED-Pollerleuchte, IP54, Höhe 600 mm, schaltbar

Sockelmaß: L 100 x B 150 mm

Leuchtmittel: LED, Farbwiedergabe: CRI > 90, LED-Leistung: 9 W, Systemleistung: 11 W, Sockelmaß: L 100 x B 150 mm, Material: Aluminium / Glas, Lieferung: inkl. Konverter zum Anschluss an 230 V-Netzspannung, schaltbar und 500 mm Anschlussleitung

Artikel-Nr.	Farbe	Lichtstrom	Farbtemperatur	Preis €
60120103	strukturgraphit	730 lm	3.000 K	359,90



Dieser Artikel unterliegt der Rabattgruppe 1.

Produktfamilie QUADER



Wandanbauleuchte, direkt

Artikel-Nr.: 10120103

siehe Seite 352

Wandanbauleuchte, direkt/indirekt

Artikel-Nr.: 10121103

siehe Seite 352



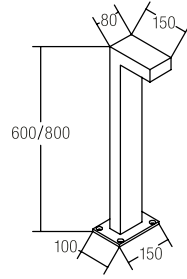

LANTERN LED-Pollerleuchte, IP65, schaltbar

Sockelmaß: L 100 x B 150 mm

Leuchtmittel: LED, Farbwiedergabe: CRI > 80, Leistung: 9 W, Abstrahlwinkel: 71°, Material: Aluminium / Glas, Lieferung: inkl. Konverter zum Anschluss an 230 V-Netzspannung, schaltbar und 500 mm Anschlussleitung

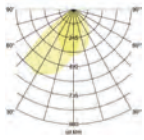

Artikel-Nr.	Farbe	Lichtstrom	Farbtemperatur	Höhe	Preis €
60006103	strukturgraphit	520 lm	3.000 K	600 mm	249,90
60036103	strukturgraphit	520 lm	3.000 K	800 mm	389,90

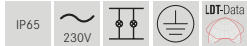

Dieser Artikel unterliegt der Rabattgruppe 1.



Produktfamilie LANTERN



Wandanbauleuchte
Artikel-Nr.: 10106103

siehe Seite 368

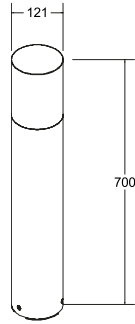

COOQUEE Pollerleuchte, IP65, Höhe 700 mm

Leuchtmittel: Für LED-Retrofit-Lampe, Ausführung: E27, Leistung: max. 8 W, Material: Aluminium / Glas, Lieferung: zum Direktanschluss an 230 V-Netzspannung, Leuchtmittel nicht im Lieferumfang enthalten.



Artikel-Nr.	Farbe	Preis €
60070180	strukturschwarz	299,90



Zubehör: Ersatzglas 81070000 (mit Silikondichtung)

Dieser Artikel unterliegt der Rabattgruppe 1.

Produktfamilie COOQUEE



Wandanbauleuchte

Artikel-Nr.: 60140180

siehe Seite 363

Deckenanbauleuchte

Artikel-Nr.: 60141180

siehe Seite 312

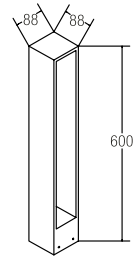

TRIAN LED-Pollerleuchte, IP54, Höhe 600 mm, schaltbar

Leuchtmittel: LED, Farbwiedergabe: CRI > 80, Leistung: 9 W, Material: Aluminium / Glas, Lieferung: inkl. Konverter zum Anschluss an 230 V-Netzspannung, schaltbar

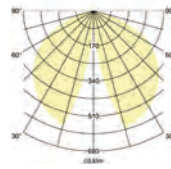

Artikel-Nr.	Farbe	Lichtstrom	Farbtemperatur	Preis €
60007103	strukturgraphit	700 lm	3.000 K	329,90

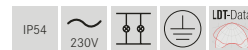

Dieser Artikel unterliegt der Rabattgruppe 1.



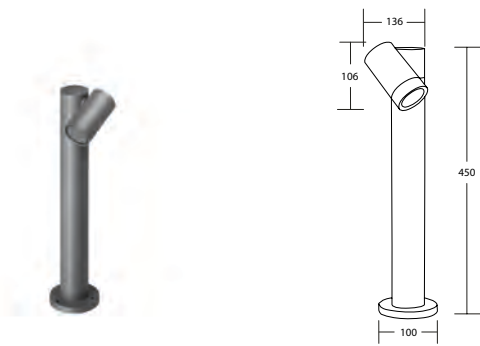

LUZON Pollerleuchte, GU 10, IP65, Höhe 450 mm

NEU

Leuchtmittel: Für LED-Retrofit-Lampe, Ausführung: GU10, Leistung: 8 W, Material: Aluminium / Glas

Artikel-Nr.	Farbe	Preis €
65361100	NEU strukturgraphit	119,90

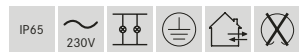

Diese Artikel unterliegen der Rabattgruppe 1.

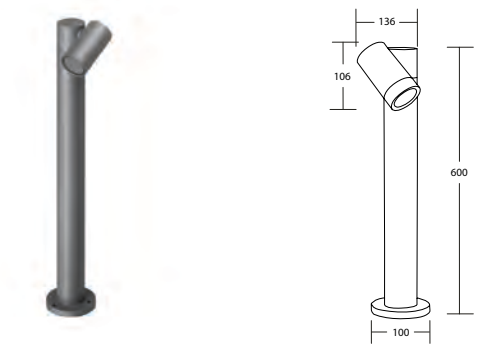

LUZON Pollerleuchte, GU 10, IP65, Höhe 600 mm

NEU

Leuchtmittel: Für LED-Retrofit-Lampe, Ausführung: GU10, Leistung: 8 W, Material: Aluminium / Glas

Artikel-Nr.	Farbe	Preis €
65364100	NEU strukturgraphit	129,90

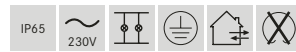

Diese Artikel unterliegen der Rabattgruppe 1.

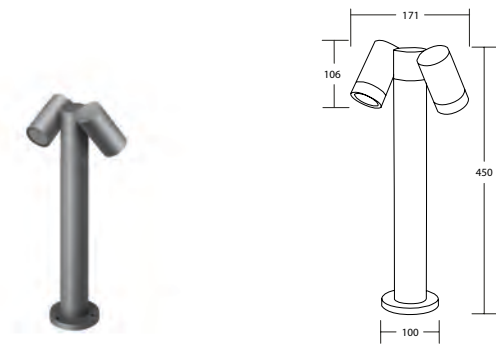

LUZON Pollerleuchte, GU 10, IP65, Höhe 450 mm

NEU

Leuchtmittel: Für LED-Retrofit-Lampe, Ausführung: GU10, Leistung: 8 W, Material: Aluminium / Glas

Artikel-Nr.	Farbe	Preis €
65362100	NEU strukturgraphit	139,90



Diese Artikel unterliegen der Rabattgruppe 1.

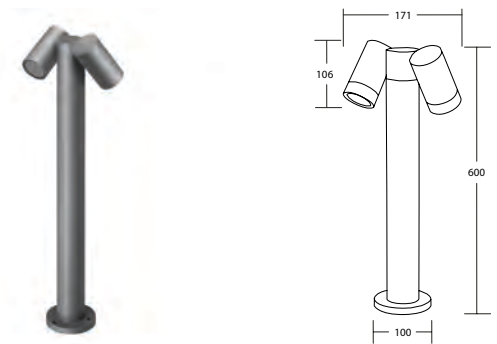

LUZON Pollerleuchte, GU 10, IP65, Höhe 600 mm

NEU

Leuchtmittel: Für LED-Retrofit-Lampe, Ausführung: GU10, Leistung: 8 W, Material: Aluminium / Glas

Artikel-Nr.	Farbe	Preis €
65363100	NEU strukturgraphit	149,90

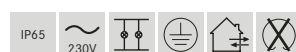

Diese Artikel unterliegen der Rabattgruppe 1.

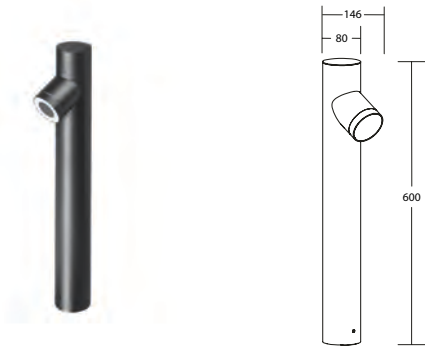

BANKS Pollerleuchte, GU 10, IP54, Höhe 600 mm

NEU

Leuchtmittel: Für LED-Retrofit-Lampe, Ausführung: GU10, Leistung: max. 8 W, Material: Aluminium / Glas

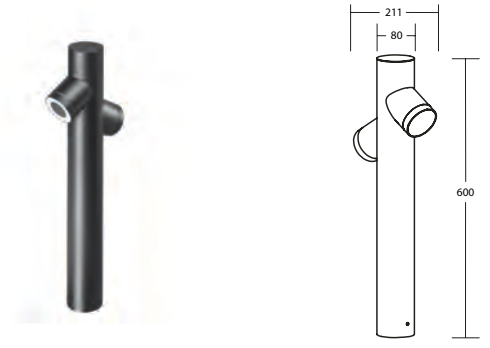

BANKS Pollerleuchte, GU 10, IP54, Höhe 600 mm

NEU

Leuchtmittel: Für LED-Retrofit-Lampe, Ausführung: GU10, Leistung: max. 2 x 8 W, Material: Aluminium / Glas

Artikel-Nr.	Farbe	Preis €
65371180	NEU strukturschwarz	129,90

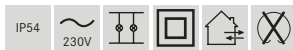

Diese Artikel unterliegen der Rabattgruppe 1.

Artikel-Nr.	Farbe	Preis €
65372180	NEU strukturschwarz	149,90

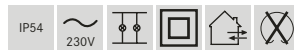

Diese Artikel unterliegen der Rabattgruppe 1.

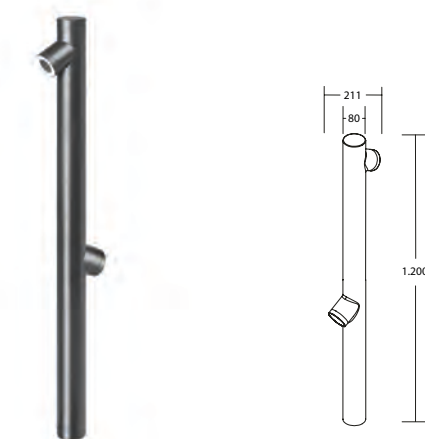

BANKS Pollerleuchte, GU 10, IP54, Höhe 1.200 mm

NEU

Leuchtmittel: Für LED-Retrofit-Lampe, Ausführung: GU10, Leistung: max. 2 x 8 W, Material: Aluminium / Glas

Artikel-Nr.	Farbe	Preis €
65373180	NEU strukturschwarz	179,90

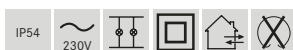

Diese Artikel unterliegen der Rabattgruppe 1.

NIOBE.

Ästhetische Präsenz im Freien
für Wohlfühlmomente.





NIOBE Stehleuchte E27, IP54, Höhe 1.500 mm

Leuchtmittel: Für LED-Retrofit-Lampe, Ausführung: 3 x E27,
Farbwiedergabe: CRI > 80, Leistung: max. 3 x 15 W,
Material: Aluminium, Lieferumfang: inkl. Konverter zum
Anschluss an 230 V-Netzspannung, schaltbar

Artikel-Nr.	Farbe	Preis €
65101103	strukturgraphit	317,10

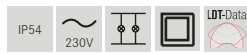

Dieser Artikel unterliegt der Rabattgruppe 1.



BIAK Stehleuchte E27, IP44, Höhe 1.840 mm

NEU

Leuchtmittel: Für LED-Retrofit-Lampe, Ausführung: E27,
Leistung: max. 40 W, Material: Aluminium / Kunststoff,
3.000 mm Anschlussleitung mit Stecker



Artikel-Nr.	Farbe	Preis €
60121103	NEU strukturgraphit	299,90



Diese Artikel unterliegen der Rabattgruppe 1.



BIKO Stehleuchte E27, IP54, Höhe 1.500 mm

NEU

Leuchtmittel: Für LED-Retrofit-Lampe, Ausführung: E27,
Leistung: max. 40 W, Material: Aluminium / Kunststoff,
2.000 mm Anschlussleitung mit Stecker

Artikel-Nr.	Farbe	Preis €
65391100	NEU strukturgraphit	169,90

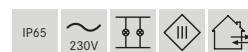

Diese Artikel unterliegen der Rabattgruppe 1.

ALOR.

Licht- und Stromquelle in
einem für mehr Flexibilität im
Außenbereich.



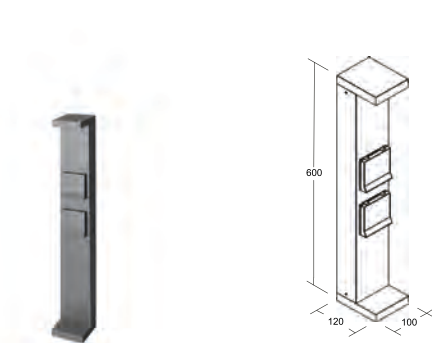

ALOR LED-Pollerleuchte, IP65, schaltbar, Höhe 600 mm

NEU

Sockelmaß: L 120 x B 100 mm

Leuchtmittel: LED, Farbwiedergabe: CRI > 80, Leistung: 6 W, Material: Aluminium / Glas, Lieferumfang: inkl. Konverter zum Anschluss an 230 V-Netzspannung, schaltbar und Anschlussbox mit Durchgangsverdrahtung

Artikel-Nr.	Farbe	Lichtstrom	Farbtemperatur	Preis €
60046103	NEU strukturgraphit	516 lm	2.700 / 3.000 K	399,90



Dieser Artikel unterliegt der Rabattgruppe 1.

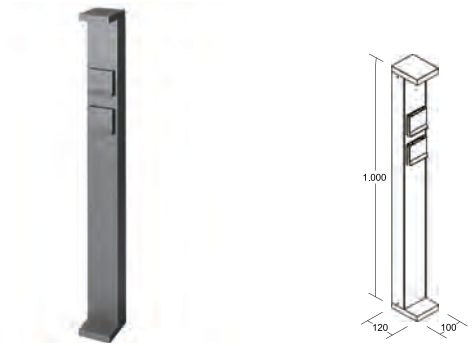

ALOR LED-Pollerleuchte, IP65, schaltbar, Höhe 1.000 mm

NEU

Sockelmaß: L 120 x B 100 mm

Leuchtmittel: LED, Farbwiedergabe: CRI > 80, Leistung: 6 W, Material: Aluminium / Glas, Lieferumfang: inkl. Konverter zum Anschluss an 230 V-Netzspannung, schaltbar und Anschlussbox mit Durchgangsverdrahtung

Artikel-Nr.	Farbe	Lichtstrom	Farbtemperatur	Preis €
60056103	NEU strukturgraphit	516 lm	2.700 / 3.000 K	449,90



Dieser Artikel unterliegt der Rabattgruppe 1.

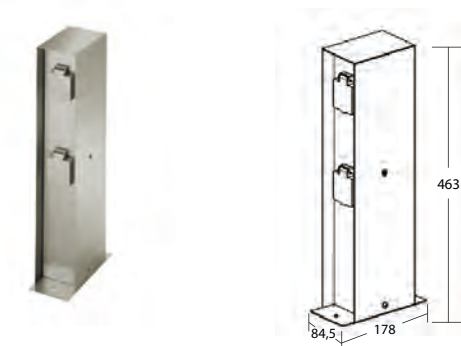

MOROTA POWER Anschluss säule, IP44, Höhe 463 mm

NEU

Material: Edelstahl V4A, Lieferumfang: inkl. Konverter zum Anschluss an 230 V-Netzspannung, bis zu einer Gesamtleistung von 3.680 W

Artikel-Nr.	Farbe	Preis €
65431220	NEU edelstahl	299,90



Dieser Artikel unterliegt der Rabattgruppe 1.

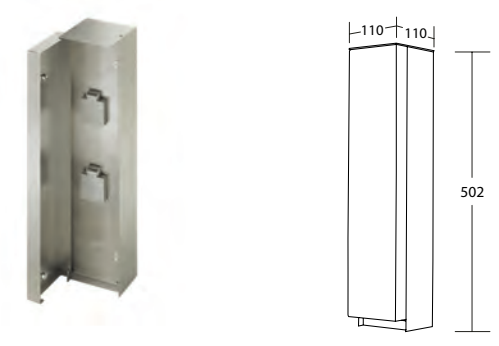

MANSEL POWER Anschluss säule, IP44, Höhe 502 mm

NEU

Material: Edelstahl V4A, Lieferumfang: inkl. Konverter zum Anschluss an 230 V-Netzspannung, bis zu einer Gesamtleistung von 3.680 W

Artikel-Nr.	Farbe	Preis €
65441220	NEU edelstahl	339,90



Dieser Artikel unterliegt der Rabattgruppe 1.

MATURA.

Licht und Strom für den Garten.



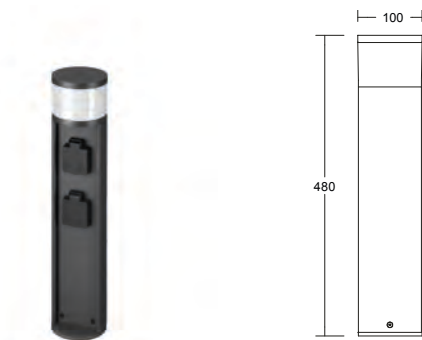

MATURNA LED-Pollerleuchte / Anschluss säule, IP44, Höhe: 480 mm

Leuchtmittel: LED, Farbwiedergabe: CRI > 80, Leistung: 3 W, Material: Aluminium / Polycarbonat, Lieferumfang: inkl. Konverter zum Anschluss an 230 V-Netzspannung, schaltbar

Bis zu einer Gesamtleistung von 3.680 W belastbar.



Artikel-Nr.	Farbe	Lichtstrom	Farbtemperatur	Preis €
65201103	strukturgraphit	210 lm	3.000 K	219,30



Dieser Artikel unterliegt der Rabattgruppe 1.



MATURNA LED-Pollerleuchte / Anschluss säule, IP44, Höhe: 480 mm

Leuchtmittel: LED, Farbwiedergabe: CRI > 80, Leistung: 3 W, Material: Aluminium / Polycarbonat, Lieferumfang: inkl. Konverter zum Anschluss an 230 V-Netzspannung, schaltbar

Bis zu einer Gesamtleistung von 3.680 W belastbar.



Artikel-Nr.	Farbe	Lichtstrom	Farbtemperatur	Preis €
65202103	strukturgraphit	232 lm	3.000 K	235,10



Dieser Artikel unterliegt der Rabattgruppe 1.

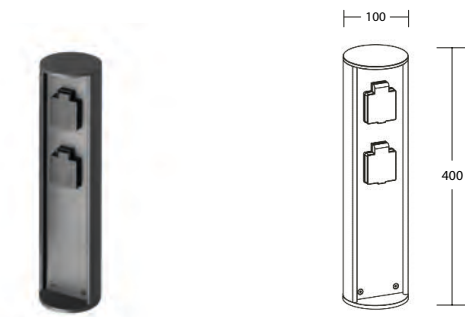

MATURNA POWER Anschluss säule, IP44, Höhe 400 mm

NEU

Material: Aluminium / Kunststoff, Lieferumfang: inkl. Konverter zum Anschluss an 230 V-Netzspannung, bis zu einer Gesamtleistung von 3.680 W

Artikel-Nr.	Farbe	Preis €
65421100	strukturgraphit	159,90



Dieser Artikel unterliegt der Rabattgruppe 1.



MATURNA POWER Anschluss säule, IP44, Höhe 400 mm

NEU

Material: Aluminium / Kunststoff, Lieferumfang: inkl. Konverter zum Anschluss an 230 V-Netzspannung, bis zu einer Gesamtleistung von 3.680 W

Artikel-Nr.	Farbe	Preis €
65422100	strukturgraphit	179,90



Dieser Artikel unterliegt der Rabattgruppe 1.



17

LED-Fluter.

Multifunktionale Hochleistungsleuchten für den Außenbereich.



MATRIX LED-Fluter.

Flexibler Einsatz im Außenbereich.

Jetzt in
2 neuen
Größen.

Mehr als 140 lm/W.



Produktvorteile:

- 5 Jahre Brumberg Garantie
(Anmeldung über die Brumberg Webseite im Bereich Services).
- Mehr als 140 lm/W.
- Staub- und wasserdicht mit IP66.
- Interne Kühlstifte für optimale Wärmeableitung und lange Produktlebensdauer.
- Extrem temperaturresistent zwischen -25°C und $+50^{\circ}\text{C}$.
- Wand- und Mastmontage möglich (über Zubehör).
- Leistungsstark mit 20 W, 50 W, 100 W, 225 W oder 275 W.
- Korrosionsbeständiges Gehäuse aus Aluminiumdruckguss mit einem gehäuseseitig verbauten Druckausgleichsventil.

IP66
IK08

IP66 bezeichnet die höchste Schutzklasse gegenüber Fremdkörpern kombiniert mit einem Schutz gegen starkes Strahlwasser.

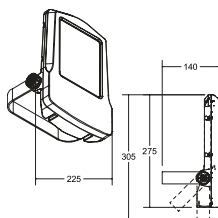

Micro
Artikel-Nr. 60801... / 60802...

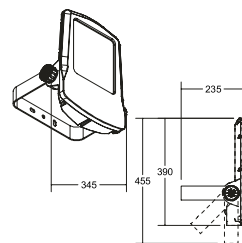

Mini
Artikel-Nr. 60803... / 60804...

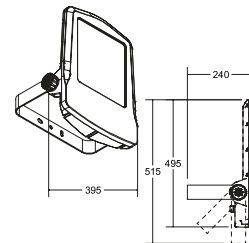

Midi
Artikel-Nr. 60805... / 60806...

MATRIX LED-Fluter, IP66, schaltbar

NEU

Leuchtmittel: LED, Farbwiedergabe: CRI > 80, Abstrahlwinkel: 100°, Material: Aluminium / Glas, Lieferung: inkl. Konverter zum Anschluss an 230 V-Netzspannung, schaltbar, Leistungslänge: 800 mm, inkl. Kabelverbinder und mit einem gehäuse-seitig verbauten Druckausgleichsventil an der Oberseite.

Lebensdauer:

L80/B10, 50.000 Std. (ta: +25 °C)

Symmetrische Lichtverteilung

Artikel-Nr.	Farbe	Lichtstrom	Leistung	Farbtemperatur	Systemeffizienz	Gewicht	Preis €
60801643	titan matt	2.810 lm	20 W	3.000 K	140 lm / W	2,6 kg	329,90
60801644	titan matt	2.890 lm	20 W	4.000 K	144 lm / W	2,6 kg	329,90
60803643	titan matt	7.020 lm	50 W	3.000 K	140 lm / W	7,0 kg	549,90
60803644	titan matt	7.240 lm	50 W	4.000 K	145 lm / W	7,0 kg	549,90
60805643	titan matt	14.050 lm	100 W	3.000 K	140 lm / W	9,1 kg	692,90
60805644	titan matt	14.480 lm	100 W	4.000 K	145 lm / W	9,1 kg	692,90
60807643	NEU titan matt	28.900 lm	225 W	3.000 K	128 lm / W	19,0 kg	1.399,90
60807644	NEU titan matt	30.900 lm	225 W	4.000 K	137 lm / W	19,0 kg	1.399,90
60809643	NEU titan matt	34.100 lm	275 W	3.000 K	124 lm / W	19,0 kg	1.449,90
60809644	NEU titan matt	36.500 lm	275 W	4.000 K	137 lm / W	19,0 kg	1.449,90

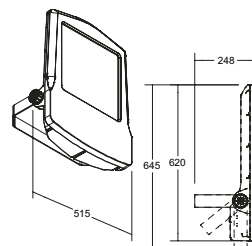
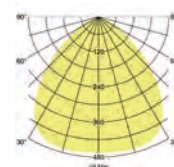

Maxi
Artikel-Nr. 60807... / 60808...

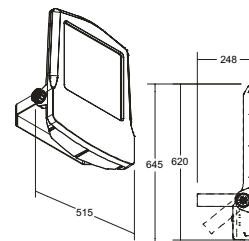

Mega
Artikel-Nr. 60809... / 60810...

Asymmetrische Lichtverteilung

Artikel-Nr.	Farbe	Lichtstrom	Leistung	Farbtemperatur	Systemeffizienz	Gewicht	Preis €
60802643	titan matt	2.500 lm	20 W	3.000 K	125 lm / W	2,6 kg	329,90
60802644	titan matt	2.710 lm	20 W	4.000 K	136 lm / W	2,6 kg	329,90
60804643	titan matt	8.036 lm	50 W	3.000 K	160 lm / W	7,0 kg	549,90
60804644	titan matt	8.466 lm	50 W	4.000 K	169 lm / W	7,0 kg	549,90
60806643	titan matt	13.380 lm	100 W	3.000 K	133 lm / W	9,1 kg	692,90
60806644	titan matt	14.100 lm	100 W	4.000 K	141 lm / W	9,1 kg	692,90
60808643	NEU titan matt	29.300 lm	225 W	3.000 K	130 lm / W	19,0 kg	1.399,90
60808644	NEU titan matt	30.300 lm	225 W	4.000 K	135 lm / W	19,0 kg	1.399,90
60810643	NEU titan matt	34.600 lm	275 W	3.000 K	126 lm / W	19,0 kg	1.449,90
60810644	NEU titan matt	37.000 lm	275 W	4.000 K	135 lm / W	19,0 kg	1.449,90

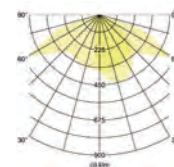

Abstrahlwinkel: 30 x 110°

Diese Artikel unterliegen der Rabattgruppe 2.

Zubehör MATRIX LED-Fluter

Artikel-Nr.	Beschreibung	Preis €
81100640	Verlängerungsadapter zu 20 W LED-Flutern (Micro)	120,90
81101640	Verlängerungsadapter zu 50 W LED-Flutern (Mini)	120,90
81102640	Verlängerungsadapter zu 100 W LED-Flutern (Midi)	120,90
81120640	NEU Masthalterung zu 20 W LED-Flutern (Micro)	36,90
81121640	NEU Masthalterung zu 50 W LED-Flutern (Mini)	36,90
81122640	NEU Masthalterung zu 100 W LED-Flutern (Midi)	36,90

Diese Artikel unterliegen der Rabattgruppe 2.



NEO.

Effizient, funktional und zuverlässig.

Hochwertige, effiziente und langlebige LED-Technik.



IP65
IK08

IP65 verfügt über einen vollständigen Berührungsschutz. Staub kann nicht eindringen und es ist gegen Strahlwasser aus beliebiger Richtung geschützt.

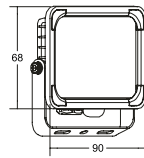

60811...

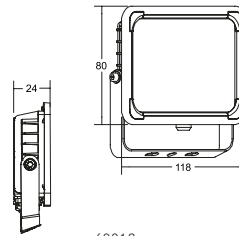

60812...

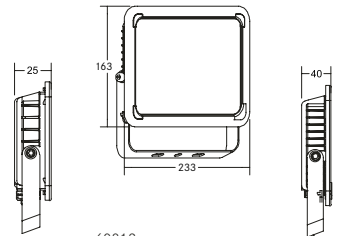

60813...

NEO LED-Fluter, IP65, schaltbar

Leuchtmittel: LED, Farbwiedergabe: CRI > 80, Blendungsbewertung: UGR < 25, Abstrahlwinkel: 120 °, Material: Aluminium / Glas, Lieferumfang: inkl. Konverter zum Anschluss an 230 V-Netzspannung und Anschlussleitung 1.000 mm

Lebensdauer:

L80/B10, 50.000 Std. (ta: +25 °C)

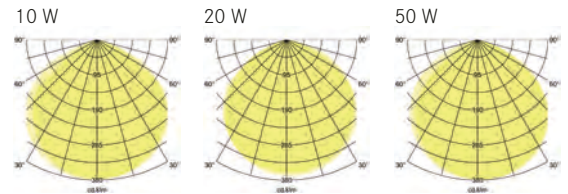

Artikel-Nr.	Farbe	Leistung	Lichtstrom	Farbtemperatur	Preis €
60811183	strukturschwarz	10 W	1.120 lm	3.000 K	24,90
60811184	strukturschwarz	10 W	1.220 lm	4.000 K	24,90
60812183	strukturschwarz	20 W	2.380 lm	3.000 K	34,90
60812184	strukturschwarz	20 W	2.400 lm	4.000 K	34,90
60813183	strukturschwarz	50 W	5.450 lm	3.000 K	79,90
60813184	strukturschwarz	50 W	6.100 lm	4.000 K	79,90



Diese Artikel unterliegen der Rabattgruppe 2.

Musikhochschule, Stuttgart.

Von konventioneller zu hocheffizienter Lichttechnologie.

Wichtig für dieses besondere Projekt war von vorne herein das optische Erscheinungsbild und die Architektur der gesamten Musikhochschule für die effizientere Beleuchtung nicht verändern zu müssen und den Charme des Gebäudes somit zu erhalten.

Hierzu wurden in der Musikhochschule Stuttgart im großen Konzertsaal mit 500 Sitzplätzen ca. 200 Leuchten mit konventioneller Halogentechnik durch hocheffiziente LED-Leuchten ersetzt. Die bestehenden Deckenausschnitte konnten durch die extra dafür konstruierten Leuchten weiter genutzt werden. Die Rückwände sind mit neuen RGBW-Downlights illuminiert worden, um einen farblichen Akzent zu setzen. Die Beleuchtung der Bühne und des Hauptraums wurde mit LED-Downlights in 3.000 K realisiert, ebenso wurde der Kammermusiksaal und der Orchesterprobenraum auf LED und RGBW umgerüstet.



Dank des Austauschs der Leuchtmittel mit 150 - 200 W durch effiziente LEDs mit gerade mal 38 W haben wir es geschafft eine Energieeinsparung von beachtlichen 80 % zu erreichen.

Rudolf Raba, Leiter Gemeinsamer Technischer Dienst Musikhochschule und Haus der Geschichte





Haus der Geschichte und Musikhochschule Stuttgart.

Leuchten revitalisiert.

Im Haus der Geschichte Baden-Württemberg in Stuttgart haben wir bestehende Leuchten und Theaterstrahler mit der modernsten SMD-LED-Chiptechnologie ausgestattet und so revitalisiert. Die Umwandlung der alten Leuchten in LED-Beleuchtung hat insgesamt vier Jahre gedauert. Zudem gestaltete das Brumberg Projektteam mit QualityFlex und vitaLED neue Beleuchtungslösungen, welche die eindrucksvolle Historie und die zahlreichen Facetten Baden-Württembergs im Haus der Geschichte erlebbar machen. Das Gebäude Esembel steht unter Denkmalschutz, erbaut in 1994 und 2002.

Wir sehen im Leuchtstofflampenverbot eine Weiterentwicklung und eine große Chance für unsere Zukunft. Dabei sollte es nicht ausschließlich um den Austausch mit energieeffizienten LED-Leuchten gehen – das Ganze kann noch umfassender durch eine Revitalisierung passieren. Bei der Revitalisierung von Leuchten erhalten wir die Leuchtgehäuse und das Leuchtendesign der Bestandsleuchten, entkernen diese und bringen hocheffiziente LED-Technologie ein. Das ermöglicht es den Gesamteindruck des Gebäudes nicht zu stören, die Gebäudearchitektur zu erhalten und noch intakte Materialien weiter zu verwenden. So werden Ressourcen nicht nur durch energieeffiziente Leuchtmittel gespart, sondern auch durch das Erhalten der bestehenden Gehäuse, statt diese komplett auszutauschen.



Andreas Roder Dipl.-Ing. Bereichsleiter Produkt / Technik / CTO





Licht. Für Hotel und Gastronomie

Stilvoll, effizient, einladend.

Die Beleuchtung ist ein wichtiger Faktor für den Erfolg eines Hotels oder eines gastronomischen Betriebs. Sie schafft nicht nur eine angenehme Atmosphäre für die Gäste, sondern kann auch die Arbeitsbedingungen für das Personal verbessern und die Energiekosten senken. Doch wie kann man eine moderne und effiziente Beleuchtung für Hotels und Gastronomie gestalten?



Eine moderne Beleuchtung zeichnet sich durch eine hohe Qualität, Flexibilität und Individualität aus. Sie passt sich den unterschiedlichen Anforderungen und Funktionen der Räume an, von der Lobby über die Zimmer bis hin zum Restaurant oder zur Bar. Dabei werden verschiedene Lichtquellen und -farben eingesetzt, um die gewünschte Stimmung zu erzeugen und die Architektur und das Interieur zu betonen. Eine effiziente Beleuchtung nutzt die neuesten Technologien, um den Energieverbrauch und die Wartungskosten zu reduzieren. Dazu gehören vor allem LED-Leuchten, die eine lange Lebensdauer, eine hohe Lichtausbeute und eine geringe Wärmeentwicklung haben. Außerdem können sie leicht gedimmt und gesteuert werden, um die optimale Helligkeit und Farbtemperatur für jede Situation zu erreichen.

Um eine moderne und effiziente Beleuchtung für Hotels und Gastronomie zu realisieren, sind einige Aspekte zu beachten. Zum einen sollte man eine gründliche Lichtplanung durchführen, die die Bedürfnisse und Wünsche der Gäste und des Personals berücksichtigt. Dabei sollte man auch die gesetzlichen Vorschriften und Normen einhalten, die für die Sicherheit und den Brandschutz relevant sind.



**Zufriedene Gäste und
deutliche Kostenersparnis
mit der richtigen Beleuchtung.**



Herkömmliche Bürobereiche.

- Einzelbüros
- Gruppen- und Großraumbüros
- Besprechungsräume

New Work.

- Open spaces
- Coworking spaces
- Communication and inspiration zones

Nebengebäude.

- Eingang und Rezeption
- Ausstellungsbereiche
- Flure und Treppenhäuser

Eine moderne und effiziente Beleuchtung für Hotels und Gastronomie ist also eine lohnende Investition, die sowohl die Zufriedenheit der Gäste als auch die Wirtschaftlichkeit des Betriebs erhöhen kann. Mit einer guten Lichtplanung und einer professionellen Umsetzung kann man eine Beleuchtung schaffen, die vielseitig, einzigartig und einladend ist.

Badeparadies Eiswiese, Göttingen

KURZURLAUB FÜR DIE SINNE.



Steckbrief

Projekt:	Badeparadies Eiswiese, Göttingen
Bauherr:	Göttinger Sport und Freizeit GmbH & Co.KG
Produkte:	vitaLED, Schirmleuchten, Pollerleuchten uvm.
Umfang:	Beratung, Planung
Fotograf:	Boris Golz



Licht. Wissen.

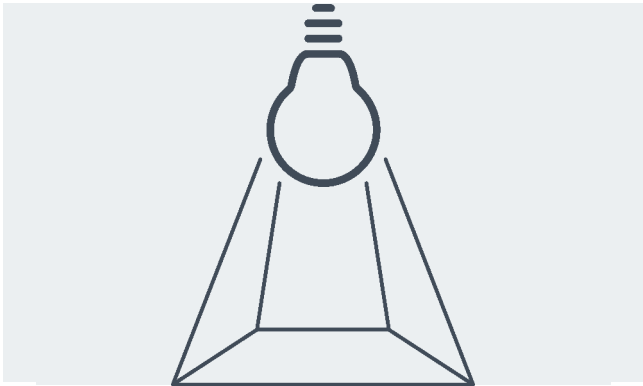

Lux.

Die Beleuchtungsstärke wird in Lux gemessen. Der Begriff ist abgeleitet von dem lateinischen Wort für „Licht“. Die Maßeinheit ist definiert als die photometrische Beleuchtung, die ein Lichtstrom von 1 Lumen erzeugt, wenn er sich gleichmäßig auf eine Fläche von 1 Quadratmeter verteilt.



Lumen.

Der Lichtstrom wird in der Maßeinheit Lumen (lm) gemessen. Er beschreibt die von einer Lichtquelle in alle Richtungen abgestrahlte Leistung im sichtbaren Bereich. Im Zeitalter effizienter LEDs ersetzt die Lumenangabe zunehmend die Wattzahl als Maß der Helligkeit.



Kelvin.

Die Einheit Kelvin gibt an, welche Farbtemperatur ein Leuchtmittel hat. Gebräuchliche Leuchtmittel haben Farbtemperaturen in den Größenordnungen von unter 3.300 Kelvin (Warmweiß), 3.300 bis 5.300 Kelvin (Neutralweiß) bis über 5.300 Kelvin (Tageslichtweiß). Eine Leuchte mit einer niedrigen Kelvin-Zahl spendet somit warmweißes Licht. Je höher der Kelvin-Wert, desto kühler ist die Lichtwirkung.



2700 K CRI 100



2700 K CRI 90



2700 K CRI 80



2700 K CRI 70

CRI.

Die Farbwiedergabe beschreibt wie natürlich eine künstliche Lichtquelle einen beleuchteten Gegenstand aussehen lässt. Der Farbwiedergabeindex, Englisch: Color Rendering Index, wird mit CRI abgekürzt. Je näher der Wert an 100 liegt, desto mehr entspricht er der Farbwiedergabe des Sonnenlichts. Eine Lichtquelle, deren Licht alle Spektralfarben enthält, lässt die Farben der beleuchteten Gegenstände natürlich aussehen – die Farbwiedergabe ist optimal. ■

LICHT. FÜR MENSCHEN.

Die biologische und psychologische Wirkung von Licht ist mittlerweile durch zahlreiche Studien nachhaltig erwiesen. Natürliches Licht und künstliche Beleuchtung beeinflussen unser Wohlbefinden und haben Auswirkungen auf den Organismus. Wer bei der Lichtplanung den Mensch in den Mittelpunkt rückt, sorgt für biologisch und psychologisch wirksame Beleuchtung, die zu jeder Tages- und Nachtzeit unterstützend wirkt. Wir haben die wichtigsten Aspekte des Human Centric Lighting für euch zusammengefasst.



HUMAN CENTRIC LIGHTING.

Unter der Bezeichnung „Human Centric Lighting“ versteht man heute solche Anwendungen der Beleuchtung, bei denen in besonderer Weise der Mensch und sein Wohlbefinden in den Mittelpunkt des Interesses gestellt werden. Das Bewusstsein um den Einfluss der Beleuchtung auf Gesundheit und Wohlbefinden des Menschen entwickelte sich in den vergangenen Jahren zunehmend unter dem Eindruck weitreichender, neuer Erkenntnisse aus intensiver Forschungstätigkeit. Diese Erkenntnisse führen heute dazu, gutes Licht neu zu definieren. Neben der Schaffung guter Sehbedingungen und der räumlichen Wirkung des Lichtes ist in der Planung und Ausführung vieler Anwendungen auch die spektrale Zusammensetzung im Tagesverlauf zu berücksichtigen.

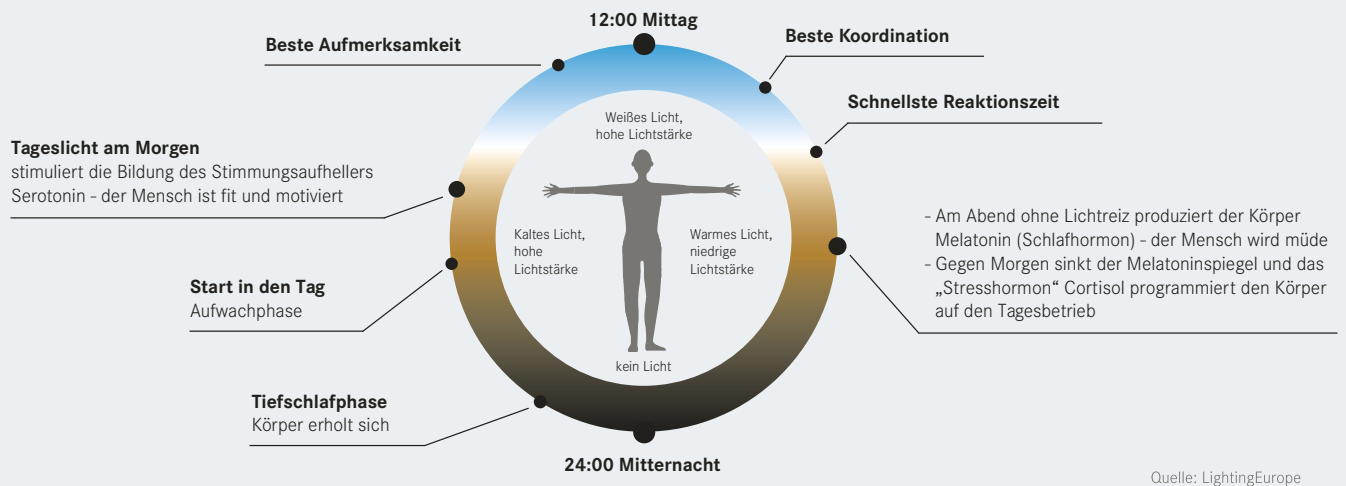

Licht beeinflusst den Biorhythmus.

In den vergangenen ca. 100 Jahren hat sich der Mensch nun – entgegen dem natürlichen Tag-Nacht-Turnus – eine globale 24-Stunden-Gesellschaft geschaffen, in der er nach dem Motto „Licht macht die Nacht zum Tage“ scheinbar unabhängig vom Tagesrhythmus ist. Künstliches Licht sollte, aus Gründen der Gesundheit und des Wohlbefindens, stets am natürlichen Licht orientiert sein und gezielt in den Tagesverlauf integriert werden. Der wesentliche Aspekt ist dabei die biologische Wirkung des Lichts auf unsere innere Uhr. Aber auch die emotionale, psychologische Wirkung von Beleuchtung ist nicht zu vernachlässigen.

Im Jahr 2000 wurde ein zusätzlicher Empfänger im Auge entdeckt, welcher bei dieser biologischen, nichtvisuellen Lichtwirkung eine wichtige Rolle spielt. Diese photosensitive Ganglienzelle, die nicht am eigentlichen Sehvorgang beteiligt ist, reagiert besonders auf Lichtwellenlängen im kurzwelligen, „blauen“ Bereich des Spektrums von ca. 480 nm. Seit seiner Entdeckung beschäftigen sich Wissenschaft und Industrie mit dem Verständnis der nicht-visuellen Wirkung auf den Menschen und haben so einen Kenntnisstand generiert, der sich nach und nach auch in der Lichtanwendung widerspiegelt. Insbesondere hat die Entdeckung des Proteins Melanopsin, welches als Photopigment die neu entdeckten Ganglienzellen lichtempfindlich macht, den Begriff der „melanopischen Wirksamkeit“ des Lichts geprägt.

Licht als Mood Booster.

Klar ist: Zusammensetzung und Intensität des von verschiedenen Lichtquellen emittierten Spektrums haben verschiedene Auswirkungen auf den Menschen. So kann durch richtige Beleuchtung das Wohlbefinden gesteigert und Stimmung positiv beeinflusst werden. Auch Aktivierung oder Entspannung können durch Licht unterstützt werden.

Human Centric Lighting grenzt sich also überall dort von der rein technischen Beleuchtung ab, wo Licht eine psychologische, physiologische oder psychobiologische Wirkung auf den Menschen haben soll.

Licht. Wissen.

WINTERDEPRESSIONEN BEHANDELN.

Biologisch wirksames Licht wird auch zur Therapie verschiedener vegetativer Störungen genutzt. In der Behandlung saisonal abhängiger Depressionen (SAD), die in der dunklen Jahreszeit auftreten, hat sich die Lichttherapie bereits bewährt. Erste Untersuchungen zeigen: Auch andere Formen der Depression und weitere Krankheiten lassen sich auf diese Weise behandeln.

Der Mensch braucht Licht.

Lichtmangel ist vor allem in der kalten Jahreszeit ein echtes Problem. Rund 5 bis 20 Prozent der Gesamtbevölkerung entwickeln regelrechte Mangelerscheinungen, wenn ausreichend natürliches Licht fehlt. Die Folge kann eine saisonal abhängige Depression (SAD) sein, die dann therapiert werden muss. SAD unterscheidet sich von anderen Formen der Depression vor allem dadurch, dass die Symptome mit den länger werdenden Tagen im Frühling abklingen, im Herbst aber wieder auftreten.

Saisonal abhängige Depression (SAD).

Anders als andere depressive Patienten leiden Betroffene nicht an Schlaflosigkeit. Im Gegenteil: Sie gehen früher ins Bett als im Sommer und haben dennoch Schwierigkeiten, aufzustehen. Wissenschaftler gehen davon aus, dass zum einen eine Fehlfunktion der Lichtrezeptoren auf der Netzhaut und zum anderen ein unzureichend ausgeprägter Schlaf-Wach-Rhythmus ursächlich für SAD sind. Wahrscheinlich ist, dass sich SAD-Patienten individuell schlechter an die kürzeren Wintertage anpassen. Auch ein Mangel der absoluten Menge an Licht wird diskutiert. Dafür spricht die Tatsache, dass im kalten Alaska etwa jeder dritte Erwachsene von SAD betroffen ist, im sonnigen Florida dagegen nur einer von 25.

Therapiegeräte mit Tageslichtspektrum.

Wer nicht genügend Tageslicht bekommt, hat mit Lichttherapiegeräten eine echte Alternative. Lichttherapie wirkt nach heutigen medizinischen Erkenntnissen ausschließlich über das Auge. Fällt Tageslicht auf die Netzhaut, produziert die Hypophyse im Zwischenhirn Hormone und Botenstoffe wie Serotonin. Dieser Neurotransmitter hellt die Stimmung auf, steigert das Wohlbefinden und motiviert. Damit der Körper verstärkt Serotonin ausschütten kann, bilden Lichttherapiegeräte Intensität und Farbtemperatur des Tageslichts nach. Die Folge: Der Mensch ist tagsüber wach und schläft nachts besser. Um diesen Effekt zu erreichen, genügt die herkömmliche Beleuchtung am Arbeitsplatz in der Regel nicht. ■

DIE UMGEBUNG KLAR ERKENNEN.

Man kennt das: wechselt die Beleuchtungshelligkeit ständig, reagieren die Augen gereizt und werden schneller müde. Das liegt daran, dass sie permanent die Kontrastunterschiede ausgleichen müssen. Auch zu geringe Unterschiede der Leuchtdichte sorgen für Müdigkeit, da sie einen Raum schnell monoton wirken lassen. Wir haben die wichtigsten Fakten zur Helligkeitsverteilung für euch zusammengefasst.

Harmonische Helligkeitsverteilung.

Wer eine ausgewogene Helligkeitsverteilung erreichen möchte, sollte dafür sorgen, dass sich Objekte in ihrer Leuchtdichte klar erkennbar von der Umgebung absetzen. Im Straßenverkehr ist das mit der DIN EN 13201 für Verkehrsstraßen klar geregelt. Diese Norm fordert eine gleichmäßige Ausleuchtung der Fahrbahn und soll Dunkelzonen vermeiden. Genauso sollten große Helligkeitsunterschiede in Räumen vermieden werden, damit sich beispielsweise bei der Arbeitsplatzbeleuchtung Gefahrenherde schnell erkennen lassen. Die europäische DIN EN 12464-1 empfiehlt deshalb für Arbeitsplätze in Innenräumen ebenfalls eine ausgewogene Verteilung der Leuchtdichten. Sie tragen wesentlich zu Sehleistung und Sehkomfort bei.

Balancierte Leuchtdichten.

Für eine harmonische Helligkeitsverteilung müssen die Leuchtdichten aller Oberflächen beachtet werden. Sie werden vom Reflexionsgrad der Oberflächen und der Beleuchtungsstärke auf den Oberflächen bestimmt. Empfohlene Reflexionsgrade sind nach DIN EN 12464-1: Decke: 0,7 bis 0,9, Wände: 0,5 bis 0,8, Boden: 0,2 bis 0,4. Zudem sollte das Leuchtdichteverhältnis zwischen Arbeitsfeld und nahem Umfeld nicht mehr als etwa 3:1 betragen. Das Leuchtdichteverhältnis zwischen Arbeitsfläche und weiter entfernten Flächen sollte bei maximal 10:1 liegen. ■

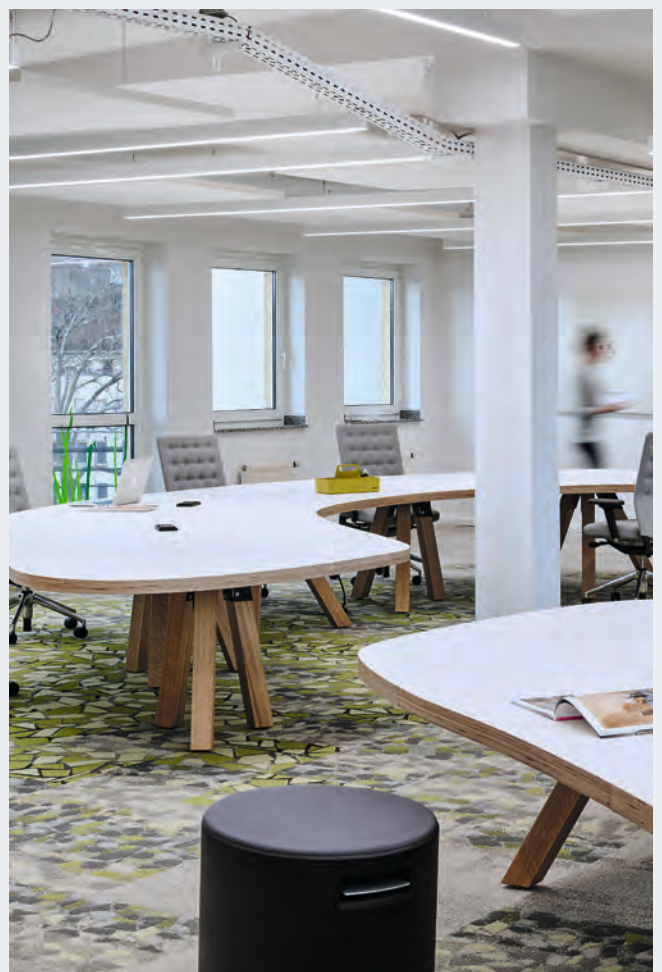

Artikel-Nr.	Seite	Preis €	Rabatt- gruppe	Produkt- gruppe	Artikel-Nr.	Seite	Preis €	Rabatt- gruppe	Produkt- gruppe	Artikel-Nr.	Seite	Preis €	Rabatt- gruppe	Produkt- gruppe
00006302	158	25,90 €	1	688	10115183	183	259,90 €	1	679	12165153	169	61,00 €	1	679
00006307	158	24,80 €	1	688	10120103	352	159,90 €	1	693	12205073	175	56,10 €	1	679
00006308	158	24,80 €	1	688	10121103	352	249,90 €	1	693	12206073	175	78,00 €	1	679
00006317	158	24,80 €	1	688	10130183	327	129,90 €	1	679	12207073	175	116,50 €	1	679
00006325	158	24,80 €	1	688	10131183	327	159,90 €	1	679	12208073	178	189,90 €	2	2638
00006363	158	30,80 €	1	688	10136173	325	169,90 €	1	693	12208083	178	189,90 €	2	2638
00006364	158	30,80 €	1	688	10136183	325	169,90 €	1	693	12209073	178	259,90 €	2	2638
00006378	158	30,80 €	1	688	10137173	325	189,90 €	1	693	12209083	178	259,90 €	2	2638
00006502	160	28,60 €	1	688	10137183	325	189,90 €	1	693	12214073	178	299,90 €	2	2638
00006507	160	27,00 €	1	688	10170183	366	109,90 €	1	679	12214083	178	299,90 €	2	2638
00006508	160	27,00 €	1	688	10171183	366	114,90 €	1	679	12259073	179	299,90 €	2	2638
00006517	160	27,00 €	1	688	10221103	337	139,90 €	1	693	12259083	179	299,90 €	2	2638
00006525	160	27,00 €	1	688	10222103	337	139,90 €	1	693	12260073	179	339,90 €	2	2638
00006563	160	33,00 €	1	688	10223103	337	139,90 €	1	693	12260083	179	339,90 €	2	2638
00006564	160	33,00 €	1	688	10224103	337	139,90 €	1	693	12356173	173	42,40 €	1	679
00006578	160	33,00 €	1	688	12002034	166	45,00 €	1	700	12356183	173	42,40 €	1	679
00118022	300	98,90 €	1	688	12003034	166	47,50 €	1	700	12357173	173	36,80 €	1	679
00118122	301	104,40 €	1	688	12035173DW	163	152,20 €	1	679	12357183	173	36,80 €	1	679
00310500	391	109,90 €	1	693	12035174TW	163	152,20 €	1	679	12358173	173	36,80 €	1	679
00317700	366	319,90 €	1	693	12035183DW	163	152,20 €	1	679	12358183	173	36,80 €	1	679
00532700	147	2,70 €	1	675	12035184TW	163	152,20 €	1	679	12401073	167	114,90 €	1	679
00532700	149	2,70 €	1	675	12035403DW	163	152,20 €	1	679	12401083	167	114,90 €	1	679
00532900	13	12,00 €	2	2941	12035404TW	163	152,20 €	1	679	12431173	167	59,50 €	1	679
10013103	355	349,90 €	1	693	12035553DW	163	152,20 €	1	679	12431183	167	59,50 €	1	679
10013173	355	349,90 €	1	693	12035554TW	163	152,20 €	1	679	12461073	157	79,40 €	1	679
10028183	329	54,90 €	1	693	12035753DW	163	152,20 €	1	679	12461083	157	79,40 €	1	679
10029183	329	79,90 €	1	693	12035754TW	163	152,20 €	1	679	12461253	157	84,90 €	1	679
10030173	367	139,90 €	1	693	12035853DW	163	152,20 €	1	679	12462073	157	83,30 €	1	679
10030183	367	139,90 €	1	693	12035854TW	163	152,20 €	1	679	12462083	157	83,30 €	1	679
10030693	367	139,90 €	1	693	12036173DW	163	152,20 €	1	679	12462253	157	88,80 €	1	679
10033103	355	379,90 €	1	693	12036174TW	163	152,20 €	1	679	12510073	181	53,60 €	1	679
10033173	355	379,90 €	1	693	12036183DW	163	152,20 €	1	679	12511073	181	68,00 €	1	679
10034173	367	149,90 €	1	693	12036184TW	163	152,20 €	1	679	12512073	181	85,60 €	1	679
10034183	367	149,90 €	1	693	12036403DW	163	152,20 €	1	679	12513073	181	55,20 €	1	679
10034693	367	149,90 €	1	693	12036404TW	163	152,20 €	1	679	12514073	181	74,50 €	1	679
10036173	325	139,90 €	1	693	12036553DW	163	152,20 €	1	679	12515073	181	89,90 €	1	679
10036173MC	325	159,90 €	1	693	12036554TW	163	152,20 €	1	679	12563073	45	57,80 €	1	679
10036183	325	139,90 €	1	693	12036753DW	163	152,20 €	1	679	12564073	45	83,90 €	1	679
10036183MC	325	159,90 €	1	693	12036754TW	163	152,20 €	1	679	12565073	45	91,20 €	1	679
10037173	325	149,90 €	1	693	12036853DW	163	152,20 €	1	679	12567073	45	140,40 €	1	679
10037173MC	325	169,90 €	1	693	12036854TW	163	152,20 €	1	679	12569073	45	164,40 €	1	679
10037183	325	149,90 €	1	693	12122173	183	154,90 €	1	679	12573073	180	30,90 €	1	2637
10037183MC	325	169,90 €	1	693	12122183	183	154,90 €	1	679	12574073	180	37,90 €	1	2637
10039183	323	169,90 €	1	693	12123173	183	188,90 €	1	679	12575073	180	44,90 €	1	2637
10106103	368	227,80 €	1	693	12123183	183	188,90 €	1	679	12576073	180	32,90 €	1	2637
10114173	183	222,90 €	1	679	12165023	169	61,00 €	1	679	12577073	180	39,90 €	1	2637
10114183	183	222,90 €	1	679	12165073	169	61,00 €	1	679	12578073	180	46,90 €	1	2637
10115173	183	259,90 €	1	679	12165083	169	61,00 €	1	679	12646153	154	49,20 €	1	679

Artikel-Nr.	Seite	Preis €	Rabatt- gruppe	Produkt- gruppe	Artikel-Nr.	Seite	Preis €	Rabatt- gruppe	Produkt- gruppe	Artikel-Nr.	Seite	Preis €	Rabatt- gruppe	Produkt- gruppe
12646153DW	154	56,20 €	1	679	12988503AB	196	136,20 €	1	679	13527174	119	2.599,90 €	2	2637
12646173	154	45,70 €	1	679	12989503	197	159,80 €	1	679	13527183	119	2.599,90 €	2	2637
12646173DW	154	52,70 €	1	679	12989503AB	197	167,80 €	1	679	13527184	119	2.599,90 €	2	2637
12646183	154	45,70 €	1	679	13520163	119	739,90 €	2	2637	13528163	119	3.499,90 €	2	2637
12646183DW	154	52,70 €	1	679	13520164	119	739,90 €	2	2637	13528164	119	3.499,90 €	2	2637
12647153	155	47,50 €	1	679	13520173	119	739,90 €	2	2637	13528173	119	3.499,90 €	2	2637
12647153DW	155	54,70 €	1	679	13520174	119	739,90 €	2	2637	13528174	119	3.499,90 €	2	2637
12647173	155	44,10 €	1	679	13520183	119	739,90 €	2	2637	13528183	119	3.499,90 €	2	2637
12647173DW	155	51,20 €	1	679	13520184	119	739,90 €	2	2637	13528184	119	3.499,90 €	2	2637
12647183	155	44,10 €	1	679	13521163	119	949,90 €	2	2637	13530163	119	899,90 €	2	2637
12647183DW	155	51,20 €	1	679	13521164	119	949,90 €	2	2637	13530164	119	899,90 €	2	2637
12823003	200	109,90 €	1	676	13521173	119	949,90 €	2	2637	13530173	119	899,90 €	2	2637
12843004	200	109,90 €	1	676	13521174	119	949,90 €	2	2637	13530174	119	899,90 €	2	2637
12920003	199	29,90 €	1	676	13521183	119	949,90 €	2	2637	13530183	119	899,90 €	2	2637
12920004	199	29,90 €	1	676	13521184	119	949,90 €	2	2637	13530184	119	899,90 €	2	2637
12920183	199	29,90 €	1	676	13522163	119	1.249,90 €	2	2637	13531163	119	1.119,90 €	2	2637
12920184	199	29,90 €	1	676	13522164	119	1.249,90 €	2	2637	13531164	119	1.119,90 €	2	2637
12920243	199	29,90 €	1	676	13522173	119	1.249,90 €	2	2637	13531173	119	1.119,90 €	2	2637
12920244	199	29,90 €	1	676	13522174	119	1.249,90 €	2	2637	13531174	119	1.119,90 €	2	2637
12920603	199	29,90 €	1	676	13522183	119	1.249,90 €	2	2637	13531183	119	1.119,90 €	2	2637
12920604	199	29,90 €	1	676	13522184	119	1.249,90 €	2	2637	13531184	119	1.119,90 €	2	2637
12923383	198	44,90 €	1	676	13523163	119	1.499,90 €	2	2637	13532163	119	1.339,90 €	2	2637
12923384	198	44,90 €	1	676	13523164	119	1.499,90 €	2	2637	13532164	119	1.339,90 €	2	2637
12923603	198	44,90 €	1	676	13523173	119	1.499,90 €	2	2637	13532173	119	1.339,90 €	2	2637
12923604	198	44,90 €	1	676	13523174	119	1.499,90 €	2	2637	13532174	119	1.339,90 €	2	2637
12924383	198	44,90 €	1	676	13523183	119	1.499,90 €	2	2637	13532183	119	1.339,90 €	2	2637
12924384	198	44,90 €	1	676	13523184	119	1.499,90 €	2	2637	13532184	119	1.339,90 €	2	2637
12924603	198	44,90 €	1	676	13524163	119	1.799,90 €	2	2637	13533163	119	1.599,90 €	2	2637
12924604	198	44,90 €	1	676	13524164	119	1.799,90 €	2	2637	13533164	119	1.599,90 €	2	2637
12925003	198	29,90 €	1	676	13524173	119	1.799,90 €	2	2637	13533173	119	1.599,90 €	2	2637
12925004	198	29,90 €	1	676	13524174	119	1.799,90 €	2	2637	13533174	119	1.599,90 €	2	2637
12926003	198	29,90 €	1	676	13524183	119	1.799,90 €	2	2637	13533183	119	1.599,90 €	2	2637
12929503	194	49,90 €	1	676	13524184	119	1.799,90 €	2	2637	13533184	119	1.599,90 €	2	2637
12953003	199	69,90 €	1	676	13525163	119	559,90 €	2	2637	13534163	119	1.999,90 €	2	2637
12953004	199	69,90 €	1	676	13525164	119	559,90 €	2	2637	13534164	119	1.999,90 €	2	2637
12954003	199	69,90 €	1	676	13525173	119	559,90 €	2	2637	13534173	119	1.999,90 €	2	2637
12954004	199	69,90 €	1	676	13525174	119	559,90 €	2	2637	13534174	119	1.999,90 €	2	2637
12963383	198	64,90 €	1	676	13525183	119	559,90 €	2	2637	13534183	119	1.999,90 €	2	2637
12963603	198	64,90 €	1	676	13525184	119	559,90 €	2	2637	13534184	119	1.999,90 €	2	2637
12965003	199	99,90 €	1	676	13526163	119	2.899,90 €	2	2637	13535163	119	669,90 €	2	2637
12981503	195	81,40 €	1	676	13526164	119	2.899,90 €	2	2637	13535164	119	669,90 €	2	2637
12981503AB	195	91,40 €	1	679	13526173	119	2.899,90 €	2	2637	13535173	119	669,90 €	2	2637
12982503	195	86,50 €	1	679	13526174	119	2.899,90 €	2	2637	13535174	119	669,90 €	2	2637
12982503AB	195	95,40 €	1	679	13526183	119	2.899,90 €	2	2637	13535183	119	669,90 €	2	2637
12983003	200	119,90 €	1	676	13526184	119	2.899,90 €	2	2637	13535184	119	669,90 €	2	2637
12987503	196	102,80 €	1	679	13527163	119	2.599,90 €	2	2637	13536163	119	3.299,90 €	2	2637
12987503AB	196	109,80 €	1	679	13527164	119	2.599,90 €	2	2637	13536164	119	3.299,90 €	2	2637
12988503	196	131,10 €	1	679	13527173	119	2.599,90 €	2	2637	13536173	119	3.299,90 €	2	2637

Artikel-Nr.	Seite	Preis €	Rabatt- gruppe	Produkt- gruppe	Artikel-Nr.	Seite	Preis €	Rabatt- gruppe	Produkt- gruppe	Artikel-Nr.	Seite	Preis €	Rabatt- gruppe	Produkt- gruppe
13536174	119	3.299,90 €	2	2637	13545174	120	789,90 €	2	2637	13554174	120	2.799,90 €	2	2637
13536183	119	3.299,90 €	2	2637	13545183	120	789,90 €	2	2637	13554183	120	2.799,90 €	2	2637
13536184	119	3.299,90 €	2	2637	13545184	120	789,90 €	2	2637	13554184	120	2.799,90 €	2	2637
13537163	119	2.899,90 €	2	2637	13546163	120	3.999,90 €	2	2637	13555163	120	899,90 €	2	2637
13537164	119	2.899,90 €	2	2637	13546164	120	3.999,90 €	2	2637	13555164	120	899,90 €	2	2637
13537173	119	2.899,90 €	2	2637	13546173	120	3.999,90 €	2	2637	13555173	120	899,90 €	2	2637
13537174	119	2.899,90 €	2	2637	13546174	120	3.999,90 €	2	2637	13555174	120	899,90 €	2	2637
13537183	119	2.899,90 €	2	2637	13546183	120	3.999,90 €	2	2637	13555183	120	899,90 €	2	2637
13537184	119	2.899,90 €	2	2637	13546184	120	3.999,90 €	2	2637	13555184	120	899,90 €	2	2637
13538163	119	3.999,90 €	2	2637	13547163	120	3.699,90 €	2	2637	13556163	120	4.799,90 €	2	2637
13538164	119	3.999,90 €	2	2637	13547164	120	3.699,90 €	2	2637	13556164	120	4.799,90 €	2	2637
13538173	119	3.999,90 €	2	2637	13547173	120	3.699,90 €	2	2637	13556173	120	4.799,90 €	2	2637
13538174	119	3.999,90 €	2	2637	13547174	120	3.699,90 €	2	2637	13556174	120	4.799,90 €	2	2637
13538183	119	3.999,90 €	2	2637	13547183	120	3.699,90 €	2	2637	13556183	120	4.799,90 €	2	2637
13538184	119	3.999,90 €	2	2637	13547184	120	3.699,90 €	2	2637	13556184	120	4.799,90 €	2	2637
13540163	120	999,90 €	2	2637	13548163	120	4.899,90 €	2	2637	13557163	120	4.399,90 €	2	2637
13540164	120	999,90 €	2	2637	13548164	120	4.899,90 €	2	2637	13557164	120	4.399,90 €	2	2637
13540173	120	999,90 €	2	2637	13548173	120	4.899,90 €	2	2637	13557173	120	4.399,90 €	2	2637
13540174	120	999,90 €	2	2637	13548174	120	4.899,90 €	2	2637	13557174	120	4.399,90 €	2	2637
13540183	120	999,90 €	2	2637	13548183	120	4.899,90 €	2	2637	13557183	120	4.399,90 €	2	2637
13540184	120	999,90 €	2	2637	13548184	120	4.899,90 €	2	2637	13557184	120	4.399,90 €	2	2637
13541163	120	1.229,90 €	2	2637	13550163	120	1.149,90 €	2	2637	13558163	120	5.999,90 €	2	2637
13541164	120	1.229,90 €	2	2637	13550164	120	1.149,90 €	2	2637	13558164	120	5.999,90 €	2	2637
13541173	120	1.229,90 €	2	2637	13550173	120	1.149,90 €	2	2637	13558173	120	5.999,90 €	2	2637
13541174	120	1.229,90 €	2	2637	13550174	120	1.149,90 €	2	2637	13558174	120	5.999,90 €	2	2637
13541183	120	1.229,90 €	2	2637	13550183	120	1.149,90 €	2	2637	13558183	120	5.999,90 €	2	2637
13541184	120	1.229,90 €	2	2637	13550184	120	1.149,90 €	2	2637	13558184	120	5.999,90 €	2	2637
13542163	120	1.659,90 €	2	2637	13551163	120	1.339,90 €	2	2637	13560163	118	789,90 €	2	2637
13542164	120	1.659,90 €	2	2637	13551164	120	1.339,90 €	2	2637	13560164	118	789,90 €	2	2637
13542173	120	1.659,90 €	2	2637	13551173	120	1.339,90 €	2	2637	13560173	118	789,90 €	2	2637
13542174	120	1.659,90 €	2	2637	13551174	120	1.339,90 €	2	2637	13560174	118	789,90 €	2	2637
13542183	120	1.659,90 €	2	2637	13551183	120	1.339,90 €	2	2637	13560183	118	789,90 €	2	2637
13542184	120	1.659,90 €	2	2637	13551184	120	1.339,90 €	2	2637	13560184	118	789,90 €	2	2637
13543163	120	1.999,90 €	2	2637	13552163	120	1.999,90 €	2	2637	13561163	118	1.009,90 €	2	2637
13543164	120	1.999,90 €	2	2637	13552164	120	1.999,90 €	2	2637	13561164	118	1.009,90 €	2	2637
13543173	120	1.999,90 €	2	2637	13552173	120	1.999,90 €	2	2637	13561173	118	1.009,90 €	2	2637
13543174	120	1.999,90 €	2	2637	13552174	120	1.999,90 €	2	2637	13561174	118	1.009,90 €	2	2637
13543183	120	1.999,90 €	2	2637	13552183	120	1.999,90 €	2	2637	13561183	118	1.009,90 €	2	2637
13543184	120	1.999,90 €	2	2637	13552184	120	1.999,90 €	2	2637	13561184	118	1.009,90 €	2	2637
13544163	120	2.499,90 €	2	2637	13553163	120	2.199,90 €	2	2637	13562163	118	1.299,90 €	2	2637
13544164	120	2.499,90 €	2	2637	13553164	120	2.199,90 €	2	2637	13562164	118	1.299,90 €	2	2637
13544173	120	2.499,90 €	2	2637	13553173	120	2.199,90 €	2	2637	13562173	118	1.299,90 €	2	2637
13544174	120	2.499,90 €	2	2637	13553174	120	2.199,90 €	2	2637	13562174	118	1.299,90 €	2	2637
13544183	120	2.499,90 €	2	2637	13553183	120	2.199,90 €	2	2637	13562183	118	1.299,90 €	2	2637
13544184	120	2.499,90 €	2	2637	13553184	120	2.199,90 €	2	2637	13562184	118	1.299,90 €	2	2637
13545163	120	789,90 €	2	2637	13554163	120	2.799,90 €	2	2637	13563163	118	1.599,90 €	2	2637
13545164	120	789,90 €	2	2637	13554164	120	2.799,90 €	2	2637	13563164	118	1.599,90 €	2	2637
13545173	120	789,90 €	2	2637	13554173	120	2.799,90 €	2	2637	13563173	118	1.599,90 €	2	2637

Artikel-Nr.	Seite	Preis €	Rabatt- gruppe	Produkt- gruppe	Artikel-Nr.	Seite	Preis €	Rabatt- gruppe	Produkt- gruppe	Artikel-Nr.	Seite	Preis €	Rabatt- gruppe	Produkt- gruppe
13563174	118	1.599,90 €	2	2637	13575174	118	669,90 €	2	2637	13826174	116	2.999,90 €	2	2637
13563183	118	1.599,90 €	2	2637	13575183	118	669,90 €	2	2637	13826183	116	2.999,90 €	2	2637
13563184	118	1.599,90 €	2	2637	13575184	118	669,90 €	2	2637	13826184	116	2.999,90 €	2	2637
13564163	118	1.999,90 €	2	2637	13577163	118	2.999,90 €	2	2637	13827163	116	2.799,90 €	2	2637
13564164	118	1.999,90 €	2	2637	13577164	118	2.999,90 €	2	2637	13827164	116	2.799,90 €	2	2637
13564173	118	1.999,90 €	2	2637	13577173	118	2.999,90 €	2	2637	13827173	116	2.799,90 €	2	2637
13564174	118	1.999,90 €	2	2637	13577174	118	2.999,90 €	2	2637	13827174	116	2.799,90 €	2	2637
13564183	118	1.999,90 €	2	2637	13577183	118	2.999,90 €	2	2637	13827183	116	2.799,90 €	2	2637
13564184	118	1.999,90 €	2	2637	13577184	118	2.999,90 €	2	2637	13827184	116	2.799,90 €	2	2637
13565163	118	569,90 €	2	2637	13820163	116	739,90 €	2	2637	13830163	116	899,90 €	2	2637
13565164	118	569,90 €	2	2637	13820164	116	739,90 €	2	2637	13830164	116	899,90 €	2	2637
13565173	118	569,90 €	2	2637	13820173	116	739,90 €	2	2637	13830173	116	899,90 €	2	2637
13565174	118	569,90 €	2	2637	13820174	116	739,90 €	2	2637	13830174	116	899,90 €	2	2637
13565183	118	569,90 €	2	2637	13820183	116	739,90 €	2	2637	13830183	116	899,90 €	2	2637
13565184	118	569,90 €	2	2637	13820184	116	739,90 €	2	2637	13830184	116	899,90 €	2	2637
13570163	118	899,90 €	2	2637	13821163	116	949,90 €	2	2637	13831163	116	1.099,90 €	2	2637
13570164	118	899,90 €	2	2637	13821164	116	949,90 €	2	2637	13831164	116	1.099,90 €	2	2637
13570173	118	899,90 €	2	2637	13821173	116	949,90 €	2	2637	13831173	116	1.099,90 €	2	2637
13570174	118	899,90 €	2	2637	13821174	116	949,90 €	2	2637	13831174	116	1.099,90 €	2	2637
13570183	118	899,90 €	2	2637	13821183	116	949,90 €	2	2637	13831183	116	1.099,90 €	2	2637
13570184	118	899,90 €	2	2637	13821184	116	949,90 €	2	2637	13831184	116	1.099,90 €	2	2637
13571163	118	1.119,90 €	2	2637	13822163	116	1.299,90 €	2	2637	13832163	116	1.399,90 €	2	2637
13571164	118	1.119,90 €	2	2637	13822164	116	1.299,90 €	2	2637	13832164	116	1.399,90 €	2	2637
13571173	118	1.119,90 €	2	2637	13822173	116	1.299,90 €	2	2637	13832173	116	1.399,90 €	2	2637
13571174	118	1.119,90 €	2	2637	13822174	116	1.299,90 €	2	2637	13832174	116	1.399,90 €	2	2637
13571183	118	1.119,90 €	2	2637	13822183	116	1.299,90 €	2	2637	13832183	116	1.399,90 €	2	2637
13571184	118	1.119,90 €	2	2637	13822184	116	1.299,90 €	2	2637	13832184	116	1.399,90 €	2	2637
13572163	118	1.399,90 €	2	2637	13823163	116	1.599,90 €	2	2637	13833163	116	1.699,90 €	2	2637
13572164	118	1.399,90 €	2	2637	13823164	116	1.599,90 €	2	2637	13833164	116	1.699,90 €	2	2637
13572173	118	1.399,90 €	2	2637	13823173	116	1.599,90 €	2	2637	13833173	116	1.699,90 €	2	2637
13572174	118	1.399,90 €	2	2637	13823174	116	1.599,90 €	2	2637	13833174	116	1.699,90 €	2	2637
13572183	118	1.399,90 €	2	2637	13823183	116	1.599,90 €	2	2637	13833183	116	1.699,90 €	2	2637
13572184	118	1.399,90 €	2	2637	13823184	116	1.599,90 €	2	2637	13833184	116	1.699,90 €	2	2637
13573163	118	1.799,90 €	2	2637	13824163	116	1.999,90 €	2	2637	13834163	116	2.199,90 €	2	2637
13573164	118	1.799,90 €	2	2637	13824164	116	1.999,90 €	2	2637	13834164	116	2.199,90 €	2	2637
13573173	118	1.799,90 €	2	2637	13824173	116	1.999,90 €	2	2637	13834173	116	2.199,90 €	2	2637
13573174	118	1.799,90 €	2	2637	13824174	116	1.999,90 €	2	2637	13834174	116	2.199,90 €	2	2637
13573183	118	1.799,90 €	2	2637	13824183	116	1.999,90 €	2	2637	13834183	116	2.199,90 €	2	2637
13573184	118	1.799,90 €	2	2637	13824184	116	1.999,90 €	2	2637	13834184	116	2.199,90 €	2	2637
13574163	118	2.199,90 €	2	2637	13825163	116	569,90 €	2	2637	13835163	116	669,90 €	2	2637
13574164	118	2.199,90 €	2	2637	13825164	116	569,90 €	2	2637	13835164	116	669,90 €	2	2637
13574173	118	2.199,90 €	2	2637	13825173	116	569,90 €	2	2637	13835173	116	669,90 €	2	2637
13574174	118	2.199,90 €	2	2637	13825174	116	569,90 €	2	2637	13835174	116	669,90 €	2	2637
13574183	118	2.199,90 €	2	2637	13825183	116	569,90 €	2	2637	13835183	116	669,90 €	2	2637
13574184	118	2.199,90 €	2	2637	13825184	116	569,90 €	2	2637	13835184	116	669,90 €	2	2637
13575163	118	669,90 €	2	2637	13826163	116	2.999,90 €	2	2637	13836163	116	3.399,90 €	2	2637
13575164	118	669,90 €	2	2637	13826164	116	2.999,90 €	2	2637	13836164	116	3.399,90 €	2	2637
13575173	118	669,90 €	2	2637	13826173	116	2.999,90 €	2	2637	13836173	116	3.399,90 €	2	2637

Artikel-Nr.	Seite	Preis €	Rabatt- gruppe	Produkt- gruppe	Artikel-Nr.	Seite	Preis €	Rabatt- gruppe	Produkt- gruppe	Artikel-Nr.	Seite	Preis €	Rabatt- gruppe	Produkt- gruppe
13836174	116	3.399,90 €	2	2637	13846174	117	3.999,90 €	2	2637	13856174	117	4.799,90 €	2	2637
13836183	116	3.399,90 €	2	2637	13846183	117	3.999,90 €	2	2637	13856183	117	4.799,90 €	2	2637
13836184	116	3.399,90 €	2	2637	13846184	117	3.999,90 €	2	2637	13856184	117	4.799,90 €	2	2637
13837163	116	2.999,90 €	2	2637	13847163	117	3.699,90 €	2	2637	13857163	117	4.499,90 €	2	2637
13837164	116	2.999,90 €	2	2637	13847164	117	3.699,90 €	2	2637	13857164	117	4.499,90 €	2	2637
13837173	116	2.999,90 €	2	2637	13847173	117	3.699,90 €	2	2637	13857173	117	4.499,90 €	2	2637
13837174	116	2.999,90 €	2	2637	13847174	117	3.699,90 €	2	2637	13857174	117	4.499,90 €	2	2637
13837183	116	2.999,90 €	2	2637	13847183	117	3.699,90 €	2	2637	13857183	117	4.499,90 €	2	2637
13837184	116	2.999,90 €	2	2637	13847184	117	3.699,90 €	2	2637	13857184	117	4.499,90 €	2	2637
13840163	117	1.009,90 €	2	2637	13850163	117	1.119,90 €	2	2637	13920163	115	789,90 €	2	2637
13840164	117	1.009,90 €	2	2637	13850164	117	1.119,90 €	2	2637	13920164	115	789,90 €	2	2637
13840173	117	1.009,90 €	2	2637	13850173	117	1.119,90 €	2	2637	13920173	115	789,90 €	2	2637
13840174	117	1.009,90 €	2	2637	13850174	117	1.119,90 €	2	2637	13920174	115	789,90 €	2	2637
13840183	117	1.009,90 €	2	2637	13850183	117	1.119,90 €	2	2637	13920183	115	789,90 €	2	2637
13840184	117	1.009,90 €	2	2637	13850184	117	1.119,90 €	2	2637	13920184	115	789,90 €	2	2637
13841163	117	1.229,90 €	2	2637	13851163	117	1.339,90 €	2	2637	13921163	115	1.009,90 €	2	2637
13841164	117	1.229,90 €	2	2637	13851164	117	1.339,90 €	2	2637	13921164	115	1.009,90 €	2	2637
13841173	117	1.229,90 €	2	2637	13851173	117	1.339,90 €	2	2637	13921173	115	1.009,90 €	2	2637
13841174	117	1.229,90 €	2	2637	13851174	117	1.339,90 €	2	2637	13921174	115	1.009,90 €	2	2637
13841183	117	1.229,90 €	2	2637	13851183	117	1.339,90 €	2	2637	13921183	115	1.009,90 €	2	2637
13841184	117	1.229,90 €	2	2637	13851184	117	1.339,90 €	2	2637	13921184	115	1.009,90 €	2	2637
13842163	117	1.699,90 €	2	2637	13852163	117	1.999,90 €	2	2637	13922163	115	1.399,90 €	2	2637
13842164	117	1.699,90 €	2	2637	13852164	117	1.999,90 €	2	2637	13922164	115	1.399,90 €	2	2637
13842173	117	1.699,90 €	2	2637	13852173	117	1.999,90 €	2	2637	13922173	115	1.399,90 €	2	2637
13842174	117	1.699,90 €	2	2637	13852174	117	1.999,90 €	2	2637	13922174	115	1.399,90 €	2	2637
13842183	117	1.699,90 €	2	2637	13852183	117	1.999,90 €	2	2637	13922183	115	1.399,90 €	2	2637
13842184	117	1.699,90 €	2	2637	13852184	117	1.999,90 €	2	2637	13922184	115	1.399,90 €	2	2637
13843163	117	1.999,90 €	2	2637	13853163	117	2.299,90 €	2	2637	13923163	115	1.699,90 €	2	2637
13843164	117	1.999,90 €	2	2637	13853164	117	2.299,90 €	2	2637	13923164	115	1.699,90 €	2	2637
13843173	117	1.999,90 €	2	2637	13853173	117	2.299,90 €	2	2637	13923173	115	1.699,90 €	2	2637
13843174	117	1.999,90 €	2	2637	13853174	117	2.299,90 €	2	2637	13923174	115	1.699,90 €	2	2637
13843183	117	1.999,90 €	2	2637	13853183	117	2.299,90 €	2	2637	13923183	115	1.699,90 €	2	2637
13843184	117	1.999,90 €	2	2637	13853184	117	2.299,90 €	2	2637	13923184	115	1.699,90 €	2	2637
13844163	117	2.699,90 €	2	2637	13854163	117	2.899,90 €	2	2637	13925163	115	599,90 €	2	2637
13844164	117	2.699,90 €	2	2637	13854164	117	2.899,90 €	2	2637	13925164	115	599,90 €	2	2637
13844173	117	2.699,90 €	2	2637	13854173	117	2.899,90 €	2	2637	13925173	115	599,90 €	2	2637
13844174	117	2.699,90 €	2	2637	13854174	117	2.899,90 €	2	2637	13925174	115	599,90 €	2	2637
13844183	117	2.699,90 €	2	2637	13854183	117	2.899,90 €	2	2637	13925183	103	599,90 €	2	2637
13844184	117	2.699,90 €	2	2637	13854184	117	2.899,90 €	2	2637	13925183	103	599,90 €	2	2637
13845163	117	789,90 €	2	2637	13855163	117	899,90 €	2	2637	13925183	103	599,90 €	2	2637
13845164	117	789,90 €	2	2637	13855164	117	899,90 €	2	2637	13925183	103	599,90 €	2	2637
13845173	117	789,90 €	2	2637	13855173	117	899,90 €	2	2637	13925183	115	599,90 €	2	2637
13845174	117	789,90 €	2	2637	13855174	117	899,90 €	2	2637	13925184	103	599,90 €	2	2637
13845183	117	789,90 €	2	2637	13855183	117	899,90 €	2	2637	13925184	103	599,90 €	2	2637
13845184	117	789,90 €	2	2637	13855184	117	899,90 €	2	2637	13925184	103	599,90 €	2	2637
13846163	117	3.999,90 €	2	2637	13856163	117	4.799,90 €	2	2637	13925184	103	599,90 €	2	2637
13846164	117	3.999,90 €	2	2637	13856164	117	4.799,90 €	2	2637	13925184	115	599,90 €	2	2637
13846173	117	3.999,90 €	2	2637	13856173	117	4.799,90 €	2	2637	13930163	115	899,90 €	2	2637

Artikel-Nr.	Seite	Preis €	Rabatt- gruppe	Produkt- gruppe	Artikel-Nr.	Seite	Preis €	Rabatt- gruppe	Produkt- gruppe	Artikel-Nr.	Seite	Preis €	Rabatt- gruppe	Produkt- gruppe
13930164	115	899,90 €	2	2637	14685083	385	219,90 €	1	693	15574004	239	229,00 €	1	680
13930173	115	899,90 €	2	2637	14686083	385	359,90 €	1	693	15574027	239	229,00 €	1	680
13930174	115	899,90 €	2	2637	14687083	385	449,90 €	1	693	15666003	240	239,00 €	1	680
13930183	115	899,90 €	2	2637	14694083	385	229,90 €	1	693	15666027	240	239,00 €	1	680
13930184	115	899,90 €	2	2637	14695083	385	369,90 €	1	693	17224000	264	149,90 €	1	678
13931163	115	1.199,90 €	2	2637	14696083	385	459,90 €	1	693	17225000	264	159,90 €	1	678
13931164	115	1.199,90 €	2	2637	15316004	242	239,00 €	1	680	17226000	264	209,90 €	1	678
13931173	115	1.199,90 €	2	2637	15317003	241	169,00 €	1	680	17227000	265	299,90 €	1	678
13931174	115	1.199,90 €	2	2637	15317004	241	169,00 €	1	680	17228000	265	399,90 €	1	678
13931183	115	1.119,90 €	2	2637	15317027	241	169,00 €	1	680	17230000	266	64,90 €	1	678
13931184	115	1.119,90 €	2	2637	15376004	242	259,00 €	1	680	17231000	266	119,90 €	1	678
13932163	115	1.499,90 €	2	2637	15377003	241	229,00 €	1	680	17232000	266	139,90 €	1	678
13932164	115	1.499,90 €	2	2637	15377004	241	229,00 €	1	680	17240000	262	29,90 €	1	678
13932173	115	1.499,90 €	2	2637	15377027	241	229,00 €	1	680	17241000	262	39,90 €	1	678
13932174	115	1.499,90 €	2	2637	15501003	236	99,00 €	1	680	17242000	262	49,90 €	1	678
13932183	115	1.499,90 €	2	2637	15501004	236	99,00 €	1	680	17243000	262	79,90 €	1	678
13932184	115	1.499,90 €	2	2637	15501027	236	99,00 €	1	680	17244000	263	89,90 €	1	678
13933163	115	1.799,90 €	2	2637	15502003	237	109,00 €	1	680	17250000	267	159,90 €	1	678
13933164	115	1.799,90 €	2	2637	15502004	237	109,00 €	1	680	17251000	267	209,90 €	1	678
13933173	115	1.799,90 €	2	2637	15502027	237	109,00 €	1	680	17252000	267	269,90 €	1	678
13933174	115	1.799,90 €	2	2637	15503003	238	129,00 €	1	680	17290000	270	239,90 €	1	678
13933183	115	1.799,90 €	2	2637	15503004	238	129,00 €	1	680	17291000	270	389,90 €	1	678
13933184	115	1.799,90 €	2	2637	15503027	238	129,00 €	1	680	17502000	272	119,90 €	1	678
13935163	115	799,90 €	2	2637	15504003	239	149,00 €	1	680	17511000	274	64,90 €	1	678
13935164	115	799,90 €	2	2637	15504004	239	149,00 €	1	680	17511000	274	64,90 €	1	678
13935173	115	799,90 €	2	2637	15504027	239	149,00 €	1	680	17511000	275	64,90 €	1	678
13935174	115	799,90 €	2	2637	15521003	236	129,00 €	1	680	17518000	274	129,90 €	1	678
13935183	103	799,90 €	2	2637	15521004	236	129,00 €	1	680	17528000	274	129,90 €	1	678
13935183	103	799,90 €	2	2637	15521027	236	129,00 €	1	680	17658000	202	109,90 €	1	678
13935183	115	799,90 €	2	2637	15522003	237	139,00 €	1	680	17658010	202	108,90 €	1	678
13935184	103	799,90 €	2	2637	15522004	237	139,00 €	1	680	17658020	202	117,90 €	1	678
13935184	103	799,90 €	2	2637	15522027	237	139,00 €	1	680	17662000	202	31,50 €	1	678
13935184	115	799,90 €	2	2637	15523003	238	149,00 €	1	680	17662010	202	28,00 €	1	678
14011223	390	64,90 €	1	679	15523004	238	149,00 €	1	680	17662020	202	41,50 €	1	678
14035223	386	222,90 €	1	693	15523027	238	149,00 €	1	680	17663000	202	36,60 €	1	678
14036223	386	279,90 €	1	693	15524003	239	169,00 €	1	680	17663010	202	34,30 €	1	678
14037223	386	190,90 €	1	693	15524004	239	169,00 €	1	680	17663020	202	45,50 €	1	678
14050223	387	132,90 €	1	693	15524027	239	169,00 €	1	680	17684000	203	81,20 €	1	678
14051223	387	134,90 €	1	693	15571003	236	159,00 €	1	680	17684010	203	75,90 €	1	678
14052223	389	217,90 €	1	693	15571004	236	159,00 €	1	680	17684020	203	86,30 €	1	678
14053223	389	299,90 €	1	693	15571027	236	159,00 €	1	680	18151000	268	499,90 €	1	678
14054223	389	309,90 €	1	693	15572003	237	179,00 €	1	680	18152000	268	149,90 €	1	678
14665223	383	249,90 €	1	693	15572004	237	179,00 €	1	680	18153000	268	129,90 €	1	678
14666223	383	389,90 €	1	693	15572027	237	179,00 €	1	680	18154000	268	129,90 €	1	678
14667223	383	479,90 €	1	693	15573003	238	199,00 €	1	680	18155000	268	154,90 €	1	678
14674223	383	259,90 €	1	693	15573004	238	199,00 €	1	680	18156000	272	269,90 €	1	678
14675223	383	399,90 €	1	693	15573027	238	199,00 €	1	680	18157000	273	127,90 €	1	678
14676223	383	489,90 €	1	693	15574003	239	229,00 €	1	680	18161000	268	499,90 €	1	678

Artikel-Nr.	Seite	Preis €	Rabatt- gruppe	Produkt- gruppe	Artikel-Nr.	Seite	Preis €	Rabatt- gruppe	Produkt- gruppe	Artikel-Nr.	Seite	Preis €	Rabatt- gruppe	Produkt- gruppe
18162000	268	149,90 €	1	678	20043170	168	24,90 €	1	688	32057073	12	89,90 €	2	2941
18164000	268	127,90 €	1	678	20043180	168	24,90 €	1	688	32057074	12	89,90 €	2	2941
18165000	268	154,90 €	1	678	20044170	168	24,90 €	1	688	32058073	12	109,90 €	2	2941
18170000	278	207,90 €	1	678	20044180	168	24,90 €	1	688	32058074	12	109,90 €	2	2941
18190000	276	190,90 €	1	678	20045170	168	28,90 €	1	688	32059074	12	199,90 €	2	2941
18192000	280	164,90 €	1	678	20045180	168	28,90 €	1	688	32060073	13	139,90 €	2	2941
18194070	283	174,90 €	1	678	20046170	168	28,90 €	1	688	32060074	13	139,90 €	2	2941
18194080	283	174,90 €	1	678	20046180	168	28,90 €	1	688	32061073	13	179,90 €	2	2941
18195000	280	86,90 €	1	678	20173170	164	44,90 €	1	688	32061074	13	179,90 €	2	2941
18196000	283	185,90 €	1	678	20173180	164	44,90 €	1	688	32062073	13	134,90 €	2	2941
18197000	282	169,90 €	1	678	20173550	164	44,90 €	1	688	32062074	13	134,90 €	2	2941
18198000	281	148,90 €	1	678	20173560	164	44,90 €	1	688	32063073	13	169,90 €	2	2941
18199000	281	137,70 €	1	678	20173740	164	44,90 €	1	688	32063074	13	169,90 €	2	2941
18205000	276	206,90 €	1	678	20173760	164	44,90 €	1	688	32064074	13	249,90 €	2	2941
18206070	277	184,90 €	1	678	20173770	164	44,90 €	1	688	32065073	13	179,90 €	2	2941
18207000	273	127,90 €	1	678	20173840	164	44,90 €	1	688	32065074	13	179,90 €	2	2941
18220000	275	74,90 €	1	678	20173860	164	44,90 €	1	688	32066073	13	219,90 €	2	2941
18223000	275	139,90 €	1	678	20173870	164	44,90 €	1	688	32066074	13	219,90 €	2	2941
18233000	275	136,90 €	1	678	26004070	304	71,30 €	1	688	32067073	13	174,90 €	2	2941
18252070	269	249,90 €	1	678	26004220	304	71,30 €	1	688	32067074	13	174,90 €	2	2941
18252080	269	249,90 €	1	678	26005070	306	74,30 €	1	688	32068073	13	209,90 €	2	2941
18438002	200	169,90 €	1	676	26005080	306	74,30 €	1	688	32068074	13	209,90 €	2	2941
18507002	243	339,00 €	1	680	26005220	306	74,30 €	1	688	32069074	13	299,90 €	2	2941
18577002	243	379,00 €	1	680	27063170	136	28,80 €	1	688	32070073	13	199,90 €	2	2941
19581003	248	3.850,00 €	1	680	27063180	136	28,80 €	1	688	32070074	13	199,90 €	2	2941
19581004	248	3.850,00 €	1	680	27064170	137	39,90 €	1	688	32071073	13	239,90 €	2	2941
19581027	248	3.850,00 €	1	680	27064180	137	39,90 €	1	688	32071074	13	239,90 €	2	2941
19581103	248	1.439,00 €	1	680	27065170	136	31,00 €	1	688	32072073	13	195,90 €	2	2941
19581104	248	1.439,00 €	1	680	27065180	136	31,00 €	1	688	32072074	13	195,90 €	2	2941
19581127	248	1.439,00 €	1	680	27066170	137	27,90 €	1	688	32073073	13	229,90 €	2	2941
19581503	248	725,00 €	1	680	27066180	137	27,90 €	1	688	32073074	13	229,90 €	2	2941
19581504	248	725,00 €	1	680	27067170	137	28,90 €	1	688	32074074	13	329,90 €	2	2941
19581527	248	725,00 €	1	680	27067180	137	28,90 €	1	688	35001420	366	269,90 €	1	693
19582003	254	3.865,00 €	1	680	27068170	137	28,80 €	1	688	36004070	304	81,90 €	1	693
19582004	254	3.865,00 €	1	680	27068180	137	28,80 €	1	688	36004220	304	81,90 €	1	693
19582027	254	3.865,00 €	1	680	32050073	12	109,90 €	2	2941	36005070	306	84,90 €	1	693
19582103	254	1.445,00 €	1	680	32050074	12	109,90 €	2	2941	36005080	306	84,90 €	1	693
19582104	254	1.445,00 €	1	680	32051073	12	129,90 €	2	2941	36005220	306	84,90 €	1	693
19582127	254	1.445,00 €	1	680	32051074	12	129,90 €	2	2941	36143020	158	38,90 €	1	688
19582503	254	728,00 €	1	680	32052073	12	99,90 €	2	2941	36143070	158	37,90 €	1	688
19582504	254	728,00 €	1	680	32052074	12	99,90 €	2	2941	36143080	158	37,90 €	1	688
19582527	254	728,00 €	1	680	32053073	12	119,90 €	2	2941	36143170	158	37,90 €	1	688
19591004	250	1.050,00 €	1	680	32053074	12	119,90 €	2	2941	36143250	158	37,90 €	1	688
19592004	256	1.065,00 €	1	680	32054074	12	209,90 €	2	2941	36143630	158	42,90 €	1	688
19601002	252	1.480,00 €	1	680	32055073	12	99,90 €	2	2941	36143640	158	42,90 €	1	688
19601502	252	730,00 €	1	680	32055074	12	99,90 €	2	2941	36143780	158	42,90 €	1	688
19602002	258	1.495,00 €	1	680	32056073	12	119,90 €	2	2941	36144020	160	41,90 €	1	688
19602502	258	760,00 €	1	680	32056074	12	119,90 €	2	2941	36144070	160	39,90 €	1	688

Artikel-Nr.	Seite	Preis €	Rabatt- gruppe	Produkt- gruppe	Artikel-Nr.	Seite	Preis €	Rabatt- gruppe	Produkt- gruppe	Artikel-Nr.	Seite	Preis €	Rabatt- gruppe	Produkt- gruppe
36144080	160	39,90 €	1	688	38375073	304	102,90 €	1	679	39336183	170	70,40 €	1	691
36144170	160	39,90 €	1	688	38375423	304	102,90 €	1	679	39337173	170	75,00 €	1	691
36144250	160	39,90 €	1	688	38376073	306	105,90 €	1	679	39337183	170	75,00 €	1	691
36144630	160	45,90 €	1	688	38376083	306	105,90 €	1	679	39338173	171	75,00 €	1	691
36144640	160	45,90 €	1	688	38376423	306	105,90 €	1	679	39338183	171	75,00 €	1	691
36144780	160	45,90 €	1	688	38463023	146	63,40 €	1	679	39339173	171	80,50 €	1	691
36147220	300	105,90 €	1	688	38463073	146	59,60 €	1	679	39339183	171	80,50 €	1	691
36148220	301	112,90 €	1	688	38463153	146	63,40 €	1	679	39363023	146	57,50 €	1	679
37005070	303	84,40 €	1	688	38463173	146	59,60 €	1	679	39363073	146	53,70 €	1	679
37005080	303	84,40 €	1	688	38463183	146	59,60 €	1	679	39363153	146	57,50 €	1	679
37005420	303	87,60 €	1	688	38465023	148	65,90 €	1	679	39363173	146	53,70 €	1	679
37006070	303	90,10 €	1	688	38465073	148	60,90 €	1	679	39363183	146	53,70 €	1	679
37006080	303	90,10 €	1	688	38465153	148	65,90 €	1	679	39365023	148	60,00 €	1	679
37006420	303	94,90 €	1	688	38465173	148	60,90 €	1	679	39365073	148	55,00 €	1	679
37015070	303	87,40 €	1	688	38465183	148	60,90 €	1	679	39365153	148	60,00 €	1	679
37015080	303	87,40 €	1	688	39143023	159	120,90 €	1	679	39365173	148	55,00 €	1	679
37015420	303	89,90 €	1	688	39143073	159	118,90 €	1	679	39365183	148	55,00 €	1	679
37016070	303	92,60 €	1	688	39143083	159	118,90 €	1	679	39375073	305	107,30 €	1	679
37016080	303	92,60 €	1	688	39143173	159	118,90 €	1	679	39375083	305	107,30 €	1	679
37016420	303	97,30 €	1	688	39143253	159	118,90 €	1	679	39375423	305	107,30 €	1	679
38143023	159	115,90 €	1	679	39143633	159	124,90 €	1	679	39376073	307	110,90 €	1	679
38143073	159	114,90 €	1	679	39143643	159	124,90 €	1	679	39376083	307	110,90 €	1	679
38143083	159	114,90 €	1	679	39143783	159	124,90 €	1	679	39376423	307	110,90 €	1	679
38143173	159	114,90 €	1	679	39144023	161	123,90 €	1	679	39383173	135	57,70 €	1	688
38143253	159	114,90 €	1	679	39144073	161	121,90 €	1	679	39383183	135	57,70 €	1	688
38143633	159	119,90 €	1	679	39144083	161	121,90 €	1	679	39385173	135	59,00 €	1	688
38143643	159	119,90 €	1	679	39144173	161	121,90 €	1	679	39385183	135	59,00 €	1	688
38143783	159	119,90 €	1	679	39144253	161	121,90 €	1	679	39413153	140	84,90 €	1	679
38144023	161	118,90 €	1	679	39144633	161	127,90 €	1	679	39413153DW	140	94,90 €	1	679
38144073	161	116,90 €	1	679	39144643	161	127,90 €	1	679	39413173	140	79,90 €	1	679
38144083	161	116,90 €	1	679	39144783	161	127,90 €	1	679	39413173DW	140	89,90 €	1	679
38144173	161	116,90 €	1	679	39147223	300	190,90 €	1	679	39413183	140	79,90 €	1	679
38144253	161	116,90 €	1	679	39148223	301	196,90 €	1	679	39413183DW	140	89,90 €	1	679
38144633	161	122,90 €	1	679	39173173	165	145,00 €	1	679	39415153	142	89,90 €	1	679
38144643	161	122,90 €	1	679	39173173DW	165	159,90 €	1	679	39415153DW	142	99,90 €	1	679
38144783	161	122,90 €	1	679	39173174	165	145,00 €	1	679	39415173	142	84,90 €	1	679
38147223	300	185,90 €	1	679	39173183	165	145,00 €	1	679	39415173DW	142	94,90 €	1	679
38148223	301	190,90 €	1	679	39173183DW	165	159,90 €	1	679	39415183	142	84,90 €	1	679
38363023	146	55,00 €	1	679	39173184	165	145,00 €	1	679	39415183DW	142	94,90 €	1	679
38363073	146	51,20 €	1	679	39173727	165	145,00 €	1	679	39461073	157	108,90 €	1	679
38363153	146	55,00 €	1	679	39173827	165	145,00 €	1	679	39461083	157	108,90 €	1	679
38363173	146	51,20 €	1	679	39253073	153	72,70 €	1	679	39461253	157	113,90 €	1	679
38363183	146	51,20 €	1	679	39253083	153	72,70 €	1	679	39462073	157	112,90 €	1	679
38365023	148	57,50 €	1	679	39253153	153	74,20 €	1	679	39462083	157	112,90 €	1	679
38365073	148	52,50 €	1	679	39255073	153	74,20 €	1	679	39462253	157	117,50 €	1	679
38365153	148	57,50 €	1	679	39255083	153	74,20 €	1	679	39463023	146	65,90 €	1	679
38365173	148	52,50 €	1	679	39255153	153	75,70 €	1	679	39463073	146	61,90 €	1	679
38365183	148	52,50 €	1	679	39336173	170	70,40 €	1	691	39463153	146	65,90 €	1	679

Artikel-Nr.	Seite	Preis €	Rabatt- gruppe	Produkt- gruppe	Artikel-Nr.	Seite	Preis €	Rabatt- gruppe	Produkt- gruppe	Artikel-Nr.	Seite	Preis €	Rabatt- gruppe	Produkt- gruppe
39463173	146	61,90 €	1	679	40365023	149	73,70 €	1	679	40612174DA	30	239,90 €	1	679
39463183	146	61,90 €	1	679	40365073	149	68,70 €	1	679	40612175	30	169,90 €	1	679
39465023	148	67,90 €	1	679	40365153	149	73,70 €	1	679	40612175DA	30	239,90 €	1	679
39465073	148	62,90 €	1	679	40365173	149	68,70 €	1	679	40612183	30	169,90 €	1	679
39465153	148	67,90 €	1	679	40365183	149	68,70 €	1	679	40612183DA	30	239,90 €	1	679
39465173	148	62,90 €	1	679	40375073	305	113,90 €	1	679	40612184	30	169,90 €	1	679
39465183	148	62,90 €	1	679	40375083	305	113,90 €	1	679	40612184DA	30	239,90 €	1	679
39475073	305	108,90 €	1	679	40375423	305	113,90 €	1	679	40612185	30	169,90 €	1	679
39475083	305	108,90 €	1	679	40376073	307	117,90 €	1	679	40612185DA	30	239,90 €	1	679
39475423	305	108,90 €	1	679	40376083	307	117,90 €	1	679	40613163	32	199,90 €	1	679
39476073	307	112,90 €	1	679	40376423	307	117,90 €	1	679	40613163DA	32	289,90 €	1	679
39476083	307	112,90 €	1	679	40463023	147	79,70 €	1	679	40613164	32	199,90 €	1	679
39476423	307	112,90 €	1	679	40463073	147	75,90 €	1	679	40613164DA	32	289,90 €	1	679
39483023	151	95,50 €	1	679	40463153	147	79,70 €	1	679	40613165	32	199,90 €	1	679
39483073	151	94,20 €	1	679	40463173	147	75,90 €	1	679	40613165DA	32	289,90 €	1	679
39483083	151	94,20 €	1	679	40463183	147	75,90 €	1	679	40613173	32	199,90 €	1	679
39483173	151	94,20 €	1	679	40465023	149	82,10 €	1	679	40613173DA	32	289,90 €	1	679
39483253	151	94,20 €	1	679	40465073	149	77,10 €	1	679	40613174	32	199,90 €	1	679
39483633	151	99,90 €	1	679	40465153	149	82,10 €	1	679	40613174DA	32	289,90 €	1	679
39483643	151	99,90 €	1	679	40465173	149	77,10 €	1	679	40613175	32	199,90 €	1	679
39485023	151	98,60 €	1	679	40465183	149	77,10 €	1	679	40613175DA	32	289,90 €	1	679
39485073	151	97,30 €	1	679	40611163	28	139,90 €	1	679	40613183	32	199,90 €	1	679
39485083	151	97,30 €	1	679	40611163DA	28	199,90 €	1	679	40613183DA	32	289,90 €	1	679
39485173	151	97,30 €	1	679	40611164	28	139,90 €	1	679	40613184	32	199,90 €	1	679
39485253	151	97,30 €	1	679	40611164DA	28	199,90 €	1	679	40613184DA	32	289,90 €	1	679
39485633	151	103,00 €	1	679	40611165	28	139,90 €	1	679	40613185	32	199,90 €	1	679
39485643	151	103,00 €	1	679	40611165DA	28	199,90 €	1	679	40613185DA	32	289,90 €	1	679
40143023	159	130,90 €	1	679	40611173	28	139,90 €	1	679	40614163	34	239,90 €	1	679
40143073	159	128,90 €	1	679	40611173DA	28	199,90 €	1	679	40614163DA	34	339,90 €	1	679
40143083	159	128,90 €	1	679	40611174	28	139,90 €	1	679	40614164	34	239,90 €	1	679
40143173	159	128,90 €	1	679	40611174DA	28	199,90 €	1	679	40614164DA	34	339,90 €	1	679
40143253	159	128,90 €	1	679	40611175	28	139,90 €	1	679	40614165	34	239,90 €	1	679
40143633	159	134,90 €	1	679	40611175DA	28	199,90 €	1	679	40614165DA	34	339,90 €	1	679
40143643	159	134,90 €	1	679	40611183	28	139,90 €	1	679	40614173	34	239,90 €	1	679
40143783	159	134,90 €	1	679	40611183DA	28	199,90 €	1	679	40614173DA	34	339,90 €	1	679
40144023	161	133,90 €	1	679	40611184	28	139,90 €	1	679	40614174	34	239,90 €	1	679
40144073	161	131,90 €	1	679	40611184DA	28	199,90 €	1	679	40614174DA	34	339,90 €	1	679
40144083	161	131,90 €	1	679	40611185	28	139,90 €	1	679	40614175	34	239,90 €	1	679
40144173	161	131,90 €	1	679	40611185DA	28	199,90 €	1	679	40614175DA	34	339,90 €	1	679
40144253	161	131,90 €	1	679	40612163	30	169,90 €	1	679	40614183	34	239,90 €	1	679
40144633	161	137,90 €	1	679	40612163DA	30	239,90 €	1	679	40614183DA	34	339,90 €	1	679
40144643	161	137,90 €	1	679	40612164	30	169,90 €	1	679	40614184	34	239,90 €	1	679
40144783	161	137,90 €	1	679	40612164DA	30	239,90 €	1	679	40614184DA	34	339,90 €	1	679
40363023	147	71,30 €	1	679	40612165	30	169,90 €	1	679	40614185	34	239,90 €	1	679
40363073	147	67,50 €	1	679	40612165DA	30	239,90 €	1	679	40614185DA	34	339,90 €	1	679
40363153	147	71,30 €	1	679	40612173	30	169,90 €	1	679	40615163	36	299,90 €	1	679
40363173	147	67,50 €	1	679	40612173DA	30	239,90 €	1	679	40615163DA	36	399,90 €	1	679
40363183	147	67,50 €	1	679	40612174	30	169,90 €	1	679	40615164	36	299,90 €	1	679

Artikel-Nr.	Seite	Preis €	Rabatt- gruppe	Produkt- gruppe	Artikel-Nr.	Seite	Preis €	Rabatt- gruppe	Produkt- gruppe	Artikel-Nr.	Seite	Preis €	Rabatt- gruppe	Produkt- gruppe
40615164DA	36	399,90 €	1	679	40642184DA	30	239,90 €	1	679	40645174DA	36	455,00 €	1	679
40615165	36	299,90 €	1	679	40642185	30	169,90 €	1	679	40645175	36	299,90 €	1	679
40615165DA	36	399,90 €	1	679	40642185DA	30	239,90 €	1	679	40645175DA	36	455,00 €	1	679
40615173	36	299,90 €	1	679	40643163	32	199,90 €	1	679	40645183	36	299,90 €	1	679
40615173DA	36	399,90 €	1	679	40643163DA	32	289,90 €	1	679	40645183DA	36	455,00 €	1	679
40615174	36	299,90 €	1	679	40643164	32	199,90 €	1	679	40645184	36	299,90 €	1	679
40615174DA	36	399,90 €	1	679	40643164DA	32	289,90 €	1	679	40645184DA	36	455,00 €	1	679
40615175	36	299,90 €	1	679	40643165	32	199,90 €	1	679	40645185	36	299,90 €	1	679
40615175DA	36	399,90 €	1	679	40643165DA	32	289,90 €	1	679	40645185DA	36	455,00 €	1	679
40615183	36	299,90 €	1	679	40643173	32	199,90 €	1	679	40670163	39	109,90 €	1	679
40615183DA	36	399,90 €	1	679	40643173DA	32	289,90 €	1	679	40670163DA	39	164,90 €	1	679
40615184	36	299,90 €	1	679	40643174	32	199,90 €	1	679	40670164	39	109,90 €	1	679
40615184DA	36	399,90 €	1	679	40643174DA	32	289,90 €	1	679	40670164DA	39	164,90 €	1	679
40615185	36	299,90 €	1	679	40643175	32	199,90 €	1	679	40670173	39	109,90 €	1	679
40615185DA	36	399,90 €	1	679	40643175DA	32	289,90 €	1	679	40670173DA	39	164,90 €	1	679
40641163	28	139,90 €	1	679	40643183	32	199,90 €	1	679	40670174	39	109,90 €	1	679
40641163DA	28	199,90 €	1	679	40643183DA	32	289,90 €	1	679	40670174DA	39	164,90 €	1	679
40641164	28	139,90 €	1	679	40643184	32	199,90 €	1	679	40670183	39	109,90 €	1	679
40641164DA	28	199,90 €	1	679	40643184DA	32	289,90 €	1	679	40670183DA	39	164,90 €	1	679
40641165	28	139,90 €	1	679	40643185	32	199,90 €	1	679	40670184	39	109,90 €	1	679
40641165DA	28	199,90 €	1	679	40643185DA	32	289,90 €	1	679	40670184DA	39	164,90 €	1	679
40641173	28	139,90 €	1	679	40644163	34	239,90 €	1	679	40671163	40	129,90 €	1	679
40641173DA	28	199,90 €	1	679	40644163DA	34	339,90 €	1	679	40671163DA	40	184,90 €	1	679
40641174	28	139,90 €	1	679	40644164	34	239,90 €	1	679	40671164	40	129,90 €	1	679
40641174DA	28	199,90 €	1	679	40644164DA	34	339,90 €	1	679	40671164DA	40	184,90 €	1	679
40641175	28	139,90 €	1	679	40644165	34	239,90 €	1	679	40671173	40	129,90 €	1	679
40641175DA	28	199,90 €	1	679	40644165DA	34	339,90 €	1	679	40671173DA	40	184,90 €	1	679
40641183	28	139,90 €	1	679	40644173	34	239,90 €	1	679	40671174	40	129,90 €	1	679
40641183DA	28	199,90 €	1	679	40644173DA	34	339,90 €	1	679	40671174DA	40	184,90 €	1	679
40641184	28	139,90 €	1	679	40644174	34	239,90 €	1	679	40671183	40	129,90 €	1	679
40641184DA	28	199,90 €	1	679	40644174DA	34	339,90 €	1	679	40671183DA	40	184,90 €	1	679
40641185	28	139,90 €	1	679	40644175	34	239,90 €	1	679	40671184	40	129,90 €	1	679
40641185DA	28	199,90 €	1	679	40644175DA	34	339,90 €	1	679	40671184DA	40	184,90 €	1	679
40642163	30	169,90 €	1	679	40644183	34	239,90 €	1	679	40672163	40	159,90 €	1	679
40642163DA	30	239,90 €	1	679	40644183DA	34	339,90 €	1	679	40672163DA	40	214,90 €	1	679
40642164	30	169,90 €	1	679	40644184	34	239,90 €	1	679	40672164	40	159,90 €	1	679
40642164DA	30	239,90 €	1	679	40644184DA	34	339,90 €	1	679	40672164DA	40	214,90 €	1	679
40642165	30	169,90 €	1	679	40644185	34	239,90 €	1	679	40672173	40	159,90 €	1	679
40642165DA	30	239,90 €	1	679	40644185DA	34	339,90 €	1	679	40672173DA	40	214,90 €	1	679
40642173	30	169,90 €	1	679	40645163	36	299,90 €	1	679	40672174	40	159,90 €	1	679
40642173DA	30	239,90 €	1	679	40645163DA	36	455,00 €	1	679	40672174DA	40	214,90 €	1	679
40642174	30	169,90 €	1	679	40645164	36	299,90 €	1	679	40672183	40	159,90 €	1	679
40642174DA	30	239,90 €	1	679	40645164DA	36	455,00 €	1	679	40672183DA	40	214,90 €	1	679
40642175	30	169,90 €	1	679	40645165	36	299,90 €	1	679	40672184	40	159,90 €	1	679
40642175DA	30	239,90 €	1	679	40645165DA	36	455,00 €	1	679	40672184DA	40	214,90 €	1	679
40642183	30	169,90 €	1	679	40645173	36	299,90 €	1	679	40673163	41	189,90 €	1	679
40642183DA	30	239,90 €	1	679	40645173DA	36	455,00 €	1	679	40673163DA	41	249,90 €	1	679
40642184	30	169,90 €	1	679	40645174	36	299,90 €	1	679	40673164	41	189,90 €	1	679
40642184DA	30	239,90 €	1	679	40645174DA	36	455,00 €	1	679					

Artikel-Nr.	Seite	Preis €	Rabatt- gruppe	Produkt- gruppe	Artikel-Nr.	Seite	Preis €	Rabatt- gruppe	Produkt- gruppe	Artikel-Nr.	Seite	Preis €	Rabatt- gruppe	Produkt- gruppe
40673164DA	41	249,90 €	1	679	41444073	161	169,90 €	1	679	41611185DA	29	199,90 €	1	679
40673173	41	189,90 €	1	679	41444083	161	169,90 €	1	679	41612163	31	169,90 €	1	679
40673173DA	41	249,90 €	1	679	41444173	161	169,90 €	1	679	41612163DA	31	239,90 €	1	679
40673174	41	189,90 €	1	679	41444253	161	169,90 €	1	679	41612164	31	169,90 €	1	679
40673174DA	41	249,90 €	1	679	41444633	161	174,90 €	1	679	41612164DA	31	239,90 €	1	679
40673183	41	189,90 €	1	679	41444643	161	174,90 €	1	679	41612165	31	169,90 €	1	679
40673183DA	41	249,90 €	1	679	41444783	161	174,90 €	1	679	41612165DA	31	239,90 €	1	679
40673184	41	189,90 €	1	679	41463023	147	105,90 €	1	679	41612173	31	169,90 €	1	679
40673184DA	41	249,90 €	1	679	41463073	147	102,90 €	1	679	41612173DA	31	239,90 €	1	679
40674163	41	219,90 €	1	679	41463153	147	105,90 €	1	679	41612174	31	169,90 €	1	679
40674163DA	41	279,90 €	1	679	41463173	147	102,90 €	1	679	41612174DA	31	239,90 €	1	679
40674164	41	219,90 €	1	679	41463183	147	102,90 €	1	679	41612175	31	169,90 €	1	679
40674164DA	41	279,90 €	1	679	41465023	149	108,90 €	1	679	41612175DA	31	239,90 €	1	679
40674173	41	219,90 €	1	679	41465073	149	103,90 €	1	679	41612183	31	169,90 €	1	679
40674173DA	41	279,90 €	1	679	41465153	149	108,90 €	1	679	41612183DA	31	239,90 €	1	679
40674174	41	219,90 €	1	679	41465173	149	103,90 €	1	679	41612184	31	169,90 €	1	679
40674174DA	41	279,90 €	1	679	41465183	149	103,90 €	1	679	41612184DA	31	239,90 €	1	679
40674183	41	219,90 €	1	679	41473173	165	199,90 €	1	679	41612185	31	169,90 €	1	679
40674183DA	41	279,90 €	1	679	41473173DW	165	199,90 €	1	679	41612185DA	31	239,90 €	1	679
40674184	41	219,90 €	1	679	41473174	165	199,90 €	1	679	41613163	33	199,90 €	1	679
40674184DA	41	249,90 €	1	679	41473183	165	199,90 €	1	679	41613163DA	33	289,90 €	1	679
41413153	141	124,00 €	1	679	41473183DW	165	199,90 €	1	679	41613164	33	199,90 €	1	679
41413153DW	141	134,00 €	1	679	41473184	165	199,90 €	1	679	41613164DA	33	289,90 €	1	679
41413154TW	141	154,90 €	1	679	41473727	165	199,90 €	1	679	41613165	33	199,90 €	1	679
41413173	141	119,00 €	1	679	41473827	165	199,90 €	1	679	41613165DA	33	289,90 €	1	679
41413173DW	141	129,00 €	1	679	41475073	305	151,90 €	1	679	41613173	33	199,90 €	1	679
41413174TW	141	149,90 €	1	679	41475083	305	151,90 €	1	679	41613173DA	33	289,90 €	1	679
41413183	141	119,00 €	1	679	41475423	305	151,90 €	1	679	41613174	33	199,90 €	1	679
41413183DW	141	129,00 €	1	679	41476073	307	154,90 €	1	679	41613174DA	33	289,90 €	1	679
41413184TW	141	149,90 €	1	679	41476083	307	154,90 €	1	679	41613175	33	199,90 €	1	679
41415153	143	129,90 €	1	679	41476423	307	154,90 €	1	679	41613175DA	33	289,90 €	1	679
41415153DW	143	139,90 €	1	679	41611163	29	139,90 €	1	679	41613183	33	199,90 €	1	679
41415154TW	143	159,90 €	1	679	41611163DA	29	199,90 €	1	679	41613183DA	33	289,90 €	1	679
41415173	143	124,90 €	1	679	41611164	29	139,90 €	1	679	41613184	33	199,90 €	1	679
41415173DW	143	134,90 €	1	679	41611164DA	29	199,90 €	1	679	41613184DA	33	289,90 €	1	679
41415174TW	143	154,90 €	1	679	41611165	29	139,90 €	1	679	41613185	33	199,90 €	1	679
41415183	143	124,90 €	1	679	41611165DA	29	199,90 €	1	679	41613185DA	33	289,90 €	1	679
41415183DW	143	134,90 €	1	679	41611173	29	139,90 €	1	679	41614163	35	239,90 €	1	679
41415184TW	143	154,90 €	1	679	41611173DA	29	199,90 €	1	679	41614163DA	35	339,90 €	1	679
41443023	159	167,90 €	1	679	41611174	29	139,90 €	1	679	41614164	35	239,90 €	1	679
41443073	159	166,90 €	1	679	41611174DA	29	199,90 €	1	679	41614164DA	35	339,90 €	1	679
41443083	159	166,90 €	1	679	41611175	29	139,90 €	1	679	41614165	35	239,90 €	1	679
41443173	159	166,90 €	1	679	41611175DA	29	199,90 €	1	679	41614165DA	35	339,90 €	1	679
41443253	159	166,90 €	1	679	41611183	29	139,90 €	1	679	41614173	35	239,90 €	1	679
41443633	159	171,90 €	1	679	41611183DA	29	199,90 €	1	679	41614173DA	35	339,90 €	1	679
41443643	159	171,90 €	1	679	41611184	29	139,90 €	1	679	41614174	35	239,90 €	1	679
41443783	159	171,90 €	1	679	41611184DA	29	199,90 €	1	679	41614174DA	35	339,90 €	1	679
41444023	161	170,90 €	1	679	41611185	29	139,90 €	1	679	41614175	35	239,90 €	1	679

Artikel-Nr.	Seite	Preis €	Rabatt- gruppe	Produkt- gruppe	Artikel-Nr.	Seite	Preis €	Rabatt- gruppe	Produkt- gruppe	Artikel-Nr.	Seite	Preis €	Rabatt- gruppe	Produkt- gruppe
41614175DA	35	339,90 €	1	679	41642165DA	31	239,90 €	1	679	41644185DA	35	339,90 €	1	679
41614183	35	239,90 €	1	679	41642173	31	169,90 €	1	679	41645163	37	299,90 €	1	679
41614183DA	35	339,90 €	1	679	41642173DA	31	239,90 €	1	679	41645163DA	37	339,90 €	1	679
41614184	35	239,90 €	1	679	41642174	31	169,90 €	1	679	41645164	37	299,90 €	1	679
41614184DA	35	339,90 €	1	679	41642174DA	31	239,90 €	1	679	41645164DA	37	339,90 €	1	679
41614185	35	239,90 €	1	679	41642175	31	169,90 €	1	679	41645165	37	299,90 €	1	679
41614185DA	35	339,90 €	1	679	41642175DA	31	239,90 €	1	679	41645165DA	37	339,90 €	1	679
41615163	37	299,90 €	1	679	41642183	31	169,90 €	1	679	41645173	37	299,90 €	1	679
41615163DA	37	339,90 €	1	679	41642183DA	31	239,90 €	1	679	41645173DA	37	339,90 €	1	679
41615164	37	299,90 €	1	679	41642184	31	169,90 €	1	679	41645174	37	299,90 €	1	679
41615164DA	37	339,90 €	1	679	41642184DA	31	239,90 €	1	679	41645174DA	37	339,90 €	1	679
41615165	37	299,90 €	1	679	41642185	31	169,90 €	1	679	41645175	37	299,90 €	1	679
41615165DA	37	339,90 €	1	679	41642185DA	31	239,90 €	1	679	41645175DA	37	339,90 €	1	679
41615173	37	299,90 €	1	679	41643163	33	199,90 €	1	679	41645183	37	299,90 €	1	679
41615173DA	37	339,90 €	1	679	41643163DA	33	289,90 €	1	679	41645183DA	37	339,90 €	1	679
41615174	37	299,90 €	1	679	41643164	33	199,90 €	1	679	41645184	37	299,90 €	1	679
41615174DA	37	339,90 €	1	679	41643164DA	33	289,90 €	1	679	41645184DA	37	339,90 €	1	679
41615175	37	299,90 €	1	679	41643165	33	199,90 €	1	679	41645185	37	299,90 €	1	679
41615175DA	37	339,90 €	1	679	41643165DA	33	289,90 €	1	679	41645185DA	37	339,90 €	1	679
41615183	37	299,90 €	1	679	41643173	33	199,90 €	1	679	42611163	18	169,90 €	1	695
41615183DA	37	339,90 €	1	679	41643173DA	33	289,90 €	1	679	42611163DA	18	219,90 €	1	695
41615184	37	299,90 €	1	679	41643174	33	199,90 €	1	679	42611164	18	169,90 €	1	695
41615184DA	37	339,90 €	1	679	41643174DA	33	289,90 €	1	679	42611164DA	18	219,90 €	1	695
41615185	37	299,90 €	1	679	41643175	33	199,90 €	1	679	42611165	18	169,90 €	1	695
41615185DA	37	339,90 €	1	679	41643175DA	33	289,90 €	1	679	42611165DA	18	219,90 €	1	695
41641163	29	139,90 €	1	679	41643183	33	199,90 €	1	679	42611173	18	169,90 €	1	695
41641163DA	29	199,90 €	1	679	41643183DA	33	289,90 €	1	679	42611173DA	18	219,90 €	1	695
41641164	29	139,90 €	1	679	41643184	33	199,90 €	1	679	42611174	18	169,90 €	1	695
41641164DA	29	199,90 €	1	679	41643184DA	33	289,90 €	1	679	42611174DA	18	219,90 €	1	695
41641165	29	139,90 €	1	679	41643185	33	199,90 €	1	679	42611175	18	169,90 €	1	695
41641165DA	29	199,90 €	1	679	41643185DA	33	289,90 €	1	679	42611175DA	18	219,90 €	1	695
41641173	29	139,90 €	1	679	41644163	35	239,90 €	1	679	42611183	18	169,90 €	1	695
41641173DA	29	199,90 €	1	679	41644163DA	35	339,90 €	1	679	42611183DA	18	219,90 €	1	695
41641174	29	139,90 €	1	679	41644164	35	239,90 €	1	679	42611184	18	169,90 €	1	695
41641174DA	29	199,90 €	1	679	41644164DA	35	339,90 €	1	679	42611184DA	18	219,90 €	1	695
41641175	29	139,90 €	1	679	41644165	35	239,90 €	1	679	42611185	18	169,90 €	1	695
41641175DA	29	199,90 €	1	679	41644165DA	35	339,90 €	1	679	42611185DA	18	219,90 €	1	695
41641183	29	139,90 €	1	679	41644173	35	239,90 €	1	679	42612163	20	199,90 €	1	695
41641183DA	29	199,90 €	1	679	41644173DA	35	339,90 €	1	679	42612163DA	20	259,90 €	1	695
41641184	29	139,90 €	1	679	41644174	35	239,90 €	1	679	42612164	20	199,90 €	1	695
41641184DA	29	199,90 €	1	679	41644174DA	35	339,90 €	1	679	42612164DA	20	259,90 €	1	695
41641185	29	139,90 €	1	679	41644175	35	239,90 €	1	679	42612165	20	199,90 €	1	695
41641185DA	29	199,90 €	1	679	41644175DA	35	339,90 €	1	679	42612165DA	20	259,90 €	1	695
41642163	31	169,90 €	1	679	41644183	35	239,90 €	1	679	42612173	20	199,90 €	1	695
41642163DA	31	239,90 €	1	679	41644183DA	35	339,90 €	1	679	42612173DA	20	259,90 €	1	695
41642164	31	169,90 €	1	679	41644184	35	239,90 €	1	679	42612174	20	199,90 €	1	695
41642164DA	31	239,90 €	1	679	41644184DA	35	339,90 €	1	679	42612174DA	20	259,90 €	1	695
41642165	31	169,90 €	1	679	41644185	35	239,90 €	1	679	42612175	20	199,90 €	1	695

Artikel-Nr.	Seite	Preis €	Rabatt- gruppe	Produkt- gruppe	Artikel-Nr.	Seite	Preis €	Rabatt- gruppe	Produkt- gruppe	Artikel-Nr.	Seite	Preis €	Rabatt- gruppe	Produkt- gruppe
42612175DA	20	259,90 €	1	695	42641165DA	18	219,90 €	1	695	42643185DA	22	299,90 €	1	695
42612183	20	199,90 €	1	695	42641173	18	169,90 €	1	695	42644163	24	319,90 €	1	695
42612183DA	20	259,90 €	1	695	42641173DA	18	219,90 €	1	695	42644163DA	24	379,90 €	1	695
42612184	20	199,90 €	1	695	42641174	18	169,90 €	1	695	42644164	24	319,90 €	1	695
42612184DA	20	259,90 €	1	695	42641174DA	18	219,90 €	1	695	42644164DA	24	379,90 €	1	695
42612185	20	199,90 €	1	695	42641175	18	169,90 €	1	695	42644165	24	319,90 €	1	695
42612185DA	20	259,90 €	1	695	42641175DA	18	219,90 €	1	695	42644165DA	24	379,90 €	1	695
42613163	22	239,90 €	1	695	42641183	18	169,90 €	1	695	42644173	24	319,90 €	1	695
42613163DA	22	299,90 €	1	695	42641183DA	18	219,90 €	1	695	42644173DA	24	379,90 €	1	695
42613164	22	239,90 €	1	695	42641184	18	169,90 €	1	695	42644174	24	319,90 €	1	695
42613164DA	22	299,90 €	1	695	42641184DA	18	219,90 €	1	695	42644174DA	24	379,90 €	1	695
42613165	22	239,90 €	1	695	42641185	18	169,90 €	1	695	42644175	24	319,90 €	1	695
42613165DA	22	299,90 €	1	695	42641185DA	18	219,90 €	1	695	42644175DA	24	379,90 €	1	695
42613173	22	239,90 €	1	695	42642163	20	199,90 €	1	695	42644183	24	319,90 €	1	695
42613173DA	22	299,90 €	1	695	42642163DA	20	259,90 €	1	695	42644183DA	24	379,90 €	1	695
42613174	22	239,90 €	1	695	42642164	20	199,90 €	1	695	42644184	24	319,90 €	1	695
42613174DA	22	299,90 €	1	695	42642164DA	20	259,90 €	1	695	42644184DA	24	379,90 €	1	695
42613175	22	239,90 €	1	695	42642165	20	199,90 €	1	695	42644185	24	319,90 €	1	695
42613175DA	22	299,90 €	1	695	42642165DA	20	259,90 €	1	695	42644185DA	24	379,90 €	1	695
42613183	22	239,90 €	1	695	42642173	20	199,90 €	1	695	43611163	19	169,90 €	1	695
42613183DA	22	299,90 €	1	695	42642173DA	20	259,90 €	1	695	43611163DA	19	219,90 €	1	695
42613184	22	239,90 €	1	695	42642174	20	199,90 €	1	695	43611164	19	169,90 €	1	695
42613184DA	22	299,90 €	1	695	42642174DA	20	259,90 €	1	695	43611164DA	19	219,90 €	1	695
42613185	22	239,90 €	1	695	42642175	20	199,90 €	1	695	43611165	19	169,90 €	1	695
42613185DA	22	299,90 €	1	695	42642175DA	20	259,90 €	1	695	43611165DA	19	219,90 €	1	695
42614163	24	319,90 €	1	695	42642183	20	199,90 €	1	695	43611173	19	169,90 €	1	695
42614163DA	24	379,90 €	1	695	42642183DA	20	259,90 €	1	695	43611173DA	19	219,90 €	1	695
42614164	24	319,90 €	1	695	42642184	20	199,90 €	1	695	43611174	19	169,90 €	1	695
42614164DA	24	379,90 €	1	695	42642184DA	20	259,90 €	1	695	43611174DA	19	219,90 €	1	695
42614165	24	319,90 €	1	695	42642185	20	199,90 €	1	695	43611175	19	169,90 €	1	695
42614165DA	24	379,90 €	1	695	42642185DA	20	259,90 €	1	695	43611175DA	19	219,90 €	1	695
42614173	24	319,90 €	1	695	42643163	22	239,90 €	1	695	43611183	19	169,90 €	1	695
42614173DA	24	379,90 €	1	695	42643163DA	22	299,90 €	1	695	43611183DA	19	219,90 €	1	695
42614174	24	319,90 €	1	695	42643164	22	239,90 €	1	695	43611184	19	169,90 €	1	695
42614174DA	24	379,90 €	1	695	42643164DA	22	299,90 €	1	695	43611184DA	19	219,90 €	1	695
42614175	24	319,90 €	1	695	42643165	22	239,90 €	1	695	43611185	19	169,90 €	1	695
42614175DA	24	379,90 €	1	695	42643165DA	22	299,90 €	1	695	43611185DA	19	219,90 €	1	695
42614183	24	319,90 €	1	695	42643173	22	239,90 €	1	695	43612163	21	199,90 €	1	695
42614183DA	24	379,90 €	1	695	42643173DA	22	299,90 €	1	695	43612163DA	21	259,90 €	1	695
42614184	24	319,90 €	1	695	42643174	22	239,90 €	1	695	43612164	21	199,90 €	1	695
42614184DA	24	379,90 €	1	695	42643174DA	22	299,90 €	1	695	43612164DA	21	259,90 €	1	695
42614185	24	319,90 €	1	695	42643175	22	239,90 €	1	695	43612165	21	199,90 €	1	695
42614185DA	24	379,90 €	1	695	42643175DA	22	299,90 €	1	695	43612165DA	21	259,90 €	1	695
42641163	18	169,90 €	1	695	42643183	22	239,90 €	1	695	43612173	21	199,90 €	1	695
42641163DA	18	219,90 €	1	695	42643183DA	22	299,90 €	1	695	43612173DA	21	259,90 €	1	695
42641164	18	169,90 €	1	695	42643184	22	239,90 €	1	695	43612174	21	199,90 €	1	695
42641164DA	18	219,90 €	1	695	42643184DA	22	299,90 €	1	695	43612174DA	21	259,90 €	1	695
42641165	18	169,90 €	1	695	42643185	22	239,90 €	1	695	43612175	21	199,90 €	1	695

Artikel-Nr.	Seite	Preis €	Rabatt- gruppe	Produkt- gruppe	Artikel-Nr.	Seite	Preis €	Rabatt- gruppe	Produkt- gruppe	Artikel-Nr.	Seite	Preis €	Rabatt- gruppe	Produkt- gruppe
43612175DA	21	259,90 €	1	695	43641165DA	19	219,90 €	1	695	43643185DA	23	299,90 €	1	695
43612183	21	199,90 €	1	695	43641173	19	169,90 €	1	695	43644163	25	319,90 €	1	695
43612183DA	21	259,90 €	1	695	43641173DA	19	219,90 €	1	695	43644163DA	25	379,90 €	1	695
43612184	21	199,90 €	1	695	43641174	19	169,90 €	1	695	43644164	25	319,90 €	1	695
43612184DA	21	259,90 €	1	695	43641174DA	19	219,90 €	1	695	43644164DA	25	379,90 €	1	695
43612185	21	199,90 €	1	695	43641175	19	169,90 €	1	695	43644165	25	319,90 €	1	695
43612185DA	21	259,90 €	1	695	43641175DA	19	219,90 €	1	695	43644165DA	25	379,90 €	1	695
43613163	23	239,90 €	1	695	43641183	19	169,90 €	1	695	43644173	25	319,90 €	1	695
43613163DA	23	299,90 €	1	695	43641183DA	19	219,90 €	1	695	43644173DA	25	379,90 €	1	695
43613164	23	239,90 €	1	695	43641184	19	169,90 €	1	695	43644174	25	319,90 €	1	695
43613164DA	23	299,90 €	1	695	43641184DA	19	219,90 €	1	695	43644174DA	25	379,90 €	1	695
43613165	23	239,90 €	1	695	43641185	19	169,90 €	1	695	43644175	25	319,90 €	1	695
43613165DA	23	299,90 €	1	695	43641185DA	19	219,90 €	1	695	43644175DA	25	379,90 €	1	695
43613173	23	239,90 €	1	695	43642163	21	199,90 €	1	695	43644183	25	319,90 €	1	695
43613173DA	23	299,90 €	1	695	43642163DA	21	259,90 €	1	695	43644183DA	25	379,90 €	1	695
43613174	23	239,90 €	1	695	43642164	21	199,90 €	1	695	43644184	25	319,90 €	1	695
43613174DA	23	299,90 €	1	695	43642164DA	21	259,90 €	1	695	43644184DA	25	379,90 €	1	695
43613175	23	239,90 €	1	695	43642165	21	199,90 €	1	695	43644185	25	319,90 €	1	695
43613175DA	23	299,90 €	1	695	43642165DA	21	259,90 €	1	695	43644185DA	25	379,90 €	1	695
43613183	23	239,90 €	1	695	43642173	21	199,90 €	1	695	45200170	186	110,60 €	1	688
43613183DA	23	299,90 €	1	695	43642173DA	21	259,90 €	1	695	45200180	186	110,60 €	1	688
43613184	23	239,90 €	1	695	43642174	21	199,90 €	1	695	45200550	186	110,60 €	1	688
43613184DA	23	299,90 €	1	695	43642174DA	21	259,90 €	1	695	45200560	186	110,60 €	1	688
43613185	23	239,90 €	1	695	43642175	21	199,90 €	1	695	45201170	186	110,60 €	1	688
43613185DA	23	299,90 €	1	695	43642175DA	21	259,90 €	1	695	45201180	186	110,60 €	1	688
43614163	25	319,90 €	1	695	43642183	21	199,90 €	1	695	45201550	186	110,60 €	1	688
43614163DA	25	379,90 €	1	695	43642183DA	21	259,90 €	1	695	45201560	186	110,60 €	1	688
43614164	25	319,90 €	1	695	43642184	21	199,90 €	1	695	45202170	187	110,60 €	1	688
43614164DA	25	379,90 €	1	695	43642184DA	21	259,90 €	1	695	45202180	187	110,60 €	1	688
43614165	25	319,90 €	1	695	43642185	21	199,90 €	1	695	45202550	187	110,60 €	1	688
43614165DA	25	379,90 €	1	695	43642185DA	21	259,90 €	1	695	45202560	187	110,60 €	1	688
43614173	25	319,90 €	1	695	43643163	23	239,90 €	1	695	45203170	192	110,60 €	1	688
43614173DA	25	379,90 €	1	695	43643163DA	23	299,90 €	1	695	45203180	192	110,60 €	1	688
43614174	25	319,90 €	1	695	43643164	23	239,90 €	1	695	45203550	192	110,60 €	1	688
43614174DA	25	379,90 €	1	695	43643164DA	23	299,90 €	1	695	45203560	192	110,60 €	1	688
43614175	25	319,90 €	1	695	43643165	23	239,90 €	1	695	45204170	192	110,60 €	1	688
43614175DA	25	379,90 €	1	695	43643165DA	23	299,90 €	1	695	45204180	192	110,60 €	1	688
43614183	25	319,90 €	1	695	43643173	23	239,90 €	1	695	45204550	192	110,60 €	1	688
43614183DA	25	379,90 €	1	695	43643173DA	23	299,90 €	1	695	45204560	192	110,60 €	1	688
43614184	25	319,90 €	1	695	43643174	23	239,90 €	1	695	45205170	193	110,60 €	1	688
43614184DA	25	379,90 €	1	695	43643174DA	23	299,90 €	1	695	45205180	193	110,60 €	1	688
43614185	25	319,90 €	1	695	43643175	23	239,90 €	1	695	45205550	193	110,60 €	1	688
43614185DA	25	379,90 €	1	695	43643175DA	23	299,90 €	1	695	45205560	193	110,60 €	1	688
43641163	19	169,90 €	1	695	43643183	23	239,90 €	1	695	45206170	188	101,10 €	1	688
43641163DA	19	219,90 €	1	695	43643183DA	23	299,90 €	1	695	45206180	188	101,10 €	1	688
43641164	19	169,90 €	1	695	43643184	23	239,90 €	1	695	45206550	188	101,10 €	1	688
43641164DA	19	219,90 €	1	695	43643184DA	23	299,90 €	1	695	45206560	188	101,10 €	1	688
43641165	19	169,90 €	1	695	43643185	23	239,90 €	1	695	45207170	188	101,10 €	1	688

Artikel-Nr.	Seite	Preis €	Rabatt- gruppe	Produkt- gruppe	Artikel-Nr.	Seite	Preis €	Rabatt- gruppe	Produkt- gruppe	Artikel-Nr.	Seite	Preis €	Rabatt- gruppe	Produkt- gruppe
45207180	188	101,10 €	1	688	53254000	255	6,00 €	1	680	60007103	424	329,90 €	1	693
45207550	188	101,10 €	1	688	53254000	257	6,00 €	1	680	60019183	407	189,90 €	1	693
45207560	188	101,10 €	1	688	53254000	259	6,00 €	1	680	60020103	401	99,90 €	1	693
45208170	189	101,10 €	1	688	53255100	255	9,00 €	1	680	60021103	401	119,90 €	1	693
45208180	189	101,10 €	1	688	53255200	255	9,00 €	1	680	60022103	401	139,90 €	1	693
45208550	189	101,10 €	1	688	53256100	257	10,00 €	1	680	60025183	355	189,90 €	1	693
45208560	189	101,10 €	1	688	53256200	257	10,00 €	1	680	60026183	355	199,90 €	1	693
45210170	190	101,10 €	1	688	53257100	259	12,00 €	1	680	60029183	407	229,90 €	1	693
45210180	190	101,10 €	1	688	53257200	259	12,00 €	1	680	60036103	423	389,90 €	1	693
45210550	190	101,10 €	1	688	53258000	249	13,00 €	1	680	60039183	407	269,90 €	1	693
45210560	190	101,10 €	1	688	53258000	251	13,00 €	1	680	60040103	341	189,90 €	1	693
45211170	190	101,10 €	1	688	53258000	253	13,00 €	1	680	60041103	341	209,90 €	1	693
45211180	190	101,10 €	1	688	53259000	255	13,00 €	1	680	60042103	341	229,90 €	1	693
45211550	190	101,10 €	1	688	53259000	257	13,00 €	1	680	60043103	341	249,90 €	1	693
45211560	190	101,10 €	1	688	53259000	259	13,00 €	1	680	60046103	431	399,90 €	1	693
45212170	191	101,10 €	1	688	53402000	244	22,70 €	1	680	60056103	431	449,90 €	1	693
45212180	191	101,10 €	1	688	53402000	245	22,70 €	1	680	60070180	424	299,90 €	1	693
45212550	191	101,10 €	1	688	53402000	246	22,70 €	1	680	60103223	396	239,90 €	1	693
45212560	191	101,10 €	1	688	53402070	244	22,70 €	1	680	60104183	396	319,90 €	1	693
53003000	244	5,30 €	1	680	53402070	245	22,70 €	1	680	60107183	314	219,90 €	1	693
53003000	245	5,30 €	1	680	53402070	246	22,70 €	1	680	60107183	367	219,90 €	1	693
53004000	244	4,20 €	1	680	53402080	244	22,70 €	1	680	60108183	314	229,90 €	1	693
53006000	245	43,50 €	1	680	53402080	245	22,70 €	1	680	60108183	367	229,90 €	1	693
53007000	245	11,50 €	1	680	53402080	246	22,70 €	1	680	60110103	353	289,90 €	1	693
53010000	246	6,30 €	1	680	53432070	244	50,10 €	1	680	60111103	403	259,90 €	1	693
53012000	246	17,90 €	1	680	53432070	245	50,10 €	1	680	60112103	403	439,90 €	1	693
53013000	246	14,90 €	1	680	53432070	246	50,10 €	1	680	60113183	397	229,90 €	1	693
53056070	244	4,90 €	1	680	53580260	249	18,50 €	1	680	60115103	311	239,90 €	1	693
53056070	245	4,90 €	1	680	53580260	251	18,50 €	1	680	60116103	311	389,90 €	1	693
53056070	246	4,90 €	1	680	53580260	253	18,50 €	1	680	60117183	397	219,90 €	1	693
53057070	245	4,10 €	1	680	53581260	255	20,50 €	1	680	60118183	397	239,90 €	1	693
53057080	245	4,10 €	1	680	53581260	257	20,50 €	1	680	60119103	339	169,90 €	1	2973
53057260	245	4,10 €	1	680	53581260	259	20,50 €	1	680	60120103	422	359,90 €	1	693
53066070	246	4,90 €	1	680	53582260	255	23,20 €	1	680	60121103	429	299,90 €	1	693
53066080	246	4,90 €	1	680	53582260	259	23,20 €	1	680	60122103	393	399,90 €	1	693
53066260	246	4,90 €	1	680	53603070	245	57,10 €	1	680	60127173	362	179,90 €	1	679
53073070	244	3,30 €	1	680	53603080	245	57,10 €	1	680	60127183	362	179,90 €	1	679
53073080	244	3,30 €	1	680	53603260	245	36,80 €	1	680	60127253	362	179,90 €	1	679
53073260	244	3,30 €	1	680	53654070	246	45,30 €	1	680	60140180	363	169,90 €	1	679
53250100	249	9,00 €	1	680	53654080	246	45,30 €	1	680	60141180	312	129,90 €	1	679
53250200	249	9,00 €	1	680	53654260	246	40,30 €	1	680	60205183	319	244,90 €	1	693
53251100	251	10,00 €	1	680	53702070	244	54,30 €	1	680	60208183	319	219,90 €	1	693
53251200	251	10,00 €	1	680	53702080	244	54,30 €	1	680	60210183	318	169,90 €	1	693
53252100	253	12,00 €	1	680	53702260	244	36,90 €	1	680	60211183	318	229,90 €	1	693
53252200	253	12,00 €	1	680	53756070	245	25,20 €	1	680	60331183	378	99,90 €	1	693
53253000	249	6,00 €	1	680	53756080	245	26,80 €	1	680	60332183	379	99,90 €	1	693
53253000	251	6,00 €	1	680	53756260	245	20,20 €	1	680	60801643	217	329,90 €	2	2869
53253000	253	6,00 €	1	680	60006103	423	249,90 €	1	693	60801643	437	329,90 €	2	2869

Artikel-Nr.	Seite	Preis €	Rabatt- gruppe	Produkt- gruppe	Artikel-Nr.	Seite	Preis €	Rabatt- gruppe	Produkt- gruppe	Artikel-Nr.	Seite	Preis €	Rabatt- gruppe	Produkt- gruppe
60801644	217	329,90 €	2	2869	60831646	226	349,90 €	2	2869	60851646	228	549,90 €	2	2869
60801644	437	329,90 €	2	2869	60831647	226	349,90 €	2	2869	60851647	228	549,90 €	2	2869
60802643	217	329,90 €	2	2869	60832642	226	399,90 €	2	2869	60852642	228	599,90 €	2	2869
60802643	437	329,90 €	2	2869	60832643	226	349,90 €	2	2869	60852643	228	549,90 €	2	2869
60802644	217	329,90 €	2	2869	60832644	226	349,90 €	2	2869	60852644	228	549,90 €	2	2869
60802644	437	329,90 €	2	2869	60832645	226	349,90 €	2	2869	60852645	228	549,90 €	2	2869
60803643	217	549,90 €	2	2869	60832646	226	349,90 €	2	2869	60852646	228	549,90 €	2	2869
60803643	437	549,90 €	2	2869	60832647	226	349,90 €	2	2869	60852647	228	549,90 €	2	2869
60803644	217	549,90 €	2	2869	60833642	226	399,90 €	2	2869	60853642	228	599,90 €	2	2869
60803644	437	549,90 €	2	2869	60833643	226	349,90 €	2	2869	60853643	228	549,90 €	2	2869
60804643	217	549,90 €	2	2869	60833644	226	349,90 €	2	2869	60853644	228	549,90 €	2	2869
60804643	437	549,90 €	2	2869	60833645	226	349,90 €	2	2869	60853645	228	549,90 €	2	2869
60804644	217	549,90 €	2	2869	60833646	226	349,90 €	2	2869	60853646	228	549,90 €	2	2869
60804644	437	549,90 €	2	2869	60833647	226	349,90 €	2	2869	60853647	228	549,90 €	2	2869
60805643	217	692,90 €	2	2869	60835642	226	399,90 €	2	2869	60855642	228	599,90 €	2	2869
60805643	437	692,90 €	2	2869	60835643	226	349,90 €	2	2869	60855643	228	549,90 €	2	2869
60805644	217	692,90 €	2	2869	60835644	226	349,90 €	2	2869	60855644	228	549,90 €	2	2869
60805644	437	692,90 €	2	2869	60835645	226	349,90 €	2	2869	60855645	228	549,90 €	2	2869
60806643	217	692,90 €	2	2869	60835646	226	349,90 €	2	2869	60855646	228	549,90 €	2	2869
60806643	437	692,90 €	2	2869	60835647	226	349,90 €	2	2869	60855647	228	549,90 €	2	2869
60806644	217	692,90 €	2	2869	60841642	227	499,90 €	2	2869	60861642	229	699,90 €	2	2869
60806644	437	692,90 €	2	2869	60841643	227	449,90 €	2	2869	60861643	229	649,90 €	2	2869
60807643	217	1.399,90 €	2	2869	60841644	227	449,90 €	2	2869	60861644	229	649,90 €	2	2869
60807643	437	1.399,90 €	2	2869	60841645	227	449,90 €	2	2869	60861645	229	649,90 €	2	2869
60807644	217	1.399,90 €	2	2869	60841646	227	449,90 €	2	2869	60861646	229	649,90 €	2	2869
60807644	437	1.399,90 €	2	2869	60841647	227	449,90 €	2	2869	60861647	229	649,90 €	2	2869
60808643	217	1.399,90 €	2	2869	60842642	227	499,90 €	2	2869	60862642	229	699,90 €	2	2869
60808643	437	1.399,90 €	2	2869	60842643	227	449,90 €	2	2869	60862643	229	649,90 €	2	2869
60808644	217	1.399,90 €	2	2869	60842644	227	449,90 €	2	2869	60862644	229	649,90 €	2	2869
60808644	437	1.399,90 €	2	2869	60842645	227	449,90 €	2	2869	60862645	229	649,90 €	2	2869
60809643	217	1.449,90 €	2	2869	60842646	227	449,90 €	2	2869	60862646	229	649,90 €	2	2869
60809643	437	1.449,90 €	2	2869	60842647	227	449,90 €	2	2869	60862647	229	649,90 €	2	2869
60809644	217	1.449,90 €	2	2869	60843642	227	499,90 €	2	2869	60863642	229	699,90 €	2	2869
60809644	437	1.449,90 €	2	2869	60843643	227	449,90 €	2	2869	60863643	229	649,90 €	2	2869
60810643	217	1.449,90 €	2	2869	60843644	227	449,90 €	2	2869	60863644	229	649,90 €	2	2869
60810643	437	1.449,90 €	2	2869	60843645	227	449,90 €	2	2869	60863645	229	649,90 €	2	2869
60810644	217	1.449,90 €	2	2869	60843646	227	449,90 €	2	2869	60863646	229	649,90 €	2	2869
60810644	437	1.449,90 €	2	2869	60843647	227	449,90 €	2	2869	60863647	229	649,90 €	2	2869
60811183	439	24,90 €	2	2869	60845642	227	499,90 €	2	2869	60865642	229	699,90 €	2	2869
60811184	439	24,90 €	2	2869	60845643	227	449,90 €	2	2869	60865643	229	649,90 €	2	2869
60812183	439	34,90 €	2	2869	60845644	227	449,90 €	2	2869	60865644	229	649,90 €	2	2869
60812184	439	34,90 €	2	2869	60845645	227	449,90 €	2	2869	60865645	229	649,90 €	2	2869
60813183	439	79,90 €	2	2869	60845646	227	449,90 €	2	2869	60865646	229	649,90 €	2	2869
60813184	439	79,90 €	2	2869	60845647	227	449,90 €	2	2869	60865647	229	649,90 €	2	2869
60831642	226	399,90 €	2	2869	60851642	228	599,90 €	2	2869	60871642	231	499,90 €	2	2869
60831643	226	349,90 €	2	2869	60851643	228	549,90 €	2	2869	60871643	231	449,90 €	2	2869
60831644	226	349,90 €	2	2869	60851644	228	549,90 €	2	2869	60871644	231	449,90 €	2	2869
60831645	226	349,90 €	2	2869	60851645	228	549,90 €	2	2869	60871645	231	449,90 €	2	2869

Artikel-Nr.	Seite	Preis €	Rabatt- gruppe	Produkt- gruppe	Artikel-Nr.	Seite	Preis €	Rabatt- gruppe	Produkt- gruppe	Artikel-Nr.	Seite	Preis €	Rabatt- gruppe	Produkt- gruppe
60871646	231	449,90 €	2	2869	60891646	233	899,90 €	2	2869	65182103	412	263,00 €	1	2973
60871647	231	449,90 €	2	2869	60891647	233	899,90 €	2	2869	65191103	413	201,30 €	1	2973
60872642	231	499,90 €	2	2869	60892642	233	999,90 €	2	2869	65192103	413	252,20 €	1	2973
60872643	231	449,90 €	2	2869	60892643	233	899,90 €	2	2869	65201103	433	219,30 €	1	2973
60872644	231	449,90 €	2	2869	60892644	233	899,90 €	2	2869	65202103	433	235,10 €	1	2973
60872645	231	449,00 €	2	2869	60892645	233	899,90 €	2	2869	65211103	416	242,20 €	1	2973
60872646	231	449,00 €	2	2869	60892646	233	899,90 €	2	2869	65212103	416	422,00 €	1	2973
60872647	231	449,90 €	2	2869	60892647	233	899,90 €	2	2869	65221103	417	200,30 €	1	2973
60873642	231	499,90 €	2	2869	60893642	233	999,90 €	2	2869	65222103	417	225,30 €	1	2973
60873643	231	449,90 €	2	2869	60893643	233	899,90 €	2	2869	65231103	358	192,90 €	1	2973
60873644	231	449,90 €	2	2869	60893644	233	899,90 €	2	2869	65232103	358	167,20 €	1	2973
60873645	231	449,90 €	2	2869	60893645	233	899,90 €	2	2869	65233103	358	233,70 €	1	2973
60873646	231	449,90 €	2	2869	60893646	233	899,90 €	2	2869	65234103	359	172,40 €	1	2973
60873647	231	449,90 €	2	2869	60893647	233	899,90 €	2	2869	65235103	359	167,20 €	1	2973
60875642	231	499,90 €	2	2869	60895642	233	999,90 €	2	2869	65236103	359	206,60 €	1	2973
60875643	231	449,90 €	2	2869	60895643	233	899,90 €	2	2869	65237103	359	171,30 €	1	2973
60875644	231	449,90 €	2	2869	60895644	233	899,90 €	2	2869	65241103	361	155,00 €	1	2973
60875645	231	449,90 €	2	2869	60895645	233	899,90 €	2	2869	65251103	364	150,60 €	1	2973
60875646	231	449,90 €	2	2869	60895646	233	899,90 €	2	2869	65252103	364	197,60 €	1	2973
60875647	231	449,90 €	2	2869	60895647	233	899,90 €	2	2869	65253103	364	222,30 €	1	2973
60881642	232	699,90 €	2	2869	65011103	343	121,60 €	1	2973	65254103	365	235,60 €	1	2973
60881643	232	549,90 €	2	2869	65021103	343	163,00 €	1	2973	65255103	365	299,40 €	1	2973
60881644	232	549,90 €	2	2869	65031103	343	115,30 €	1	2973	65261103	410	230,40 €	1	2973
60881645	232	549,90 €	2	2869	65041103	343	161,80 €	1	2973	65262103	410	250,60 €	1	2973
60881646	232	549,90 €	2	2869	65051103	344	147,40 €	1	2973	65263103	411	253,00 €	1	2973
60881647	232	549,90 €	2	2869	65061103	344	116,80 €	1	2973	65271103	398	234,00 €	1	2973
60882642	232	699,90 €	2	2869	65071103	344	229,90 €	1	2973	65272103	398	216,30 €	1	2973
60882643	232	549,90 €	2	2869	65081103	345	238,40 €	1	2973	65281103	373	240,70 €	1	2973
60882644	232	549,90 €	2	2869	65091103	361	221,30 €	1	2973	65291103	373	213,00 €	1	2973
60882645	232	549,90 €	2	2869	65101103	429	317,10 €	1	2973	65301103	376	252,60 €	1	2973
60882646	232	549,90 €	2	2869	65111103	346	242,50 €	1	2973	65311103	374	325,40 €	1	2973
60882647	232	549,90 €	2	2869	65112103	421	289,10 €	1	2973	65312103	375	339,50 €	1	2973
60883642	232	699,90 €	2	2869	65113103	346	201,00 €	1	2973	65321103	377	231,80 €	1	2973
60883643	232	549,90 €	2	2869	65121103	347	241,50 €	1	2973	65322103	377	237,80 €	1	2973
60883644	232	549,90 €	2	2869	65122103	421	291,00 €	1	2973	65331180	331	69,90 €	1	2973
60883645	232	549,90 €	2	2869	65123103	347	209,00 €	1	2973	65332180	331	79,90 €	1	2973
60883646	232	549,90 €	2	2869	65131103	345	239,50 €	1	2973	65341180	331	69,90 €	1	2973
60883647	232	549,90 €	2	2869	65132103	419	315,50 €	1	2973	65342180	331	79,90 €	1	2973
60885642	232	699,90 €	2	2869	65141103	356	150,10 €	1	2973	65351100	333	79,90 €	1	2973
60885643	232	549,90 €	2	2869	65142103	356	179,00 €	1	2973	65352100	333	69,90 €	1	2973
60885644	232	549,90 €	2	2869	65143103	356	139,00 €	1	2973	65353100	333	74,90 €	1	2973
60885645	232	549,90 €	2	2869	65144103	356	152,10 €	1	2973	65361100	426	119,90 €	1	2973
60885646	232	549,90 €	2	2869	65151103	357	139,00 €	1	2973	65362100	426	139,90 €	1	2973
60885647	232	549,90 €	2	2869	65161103	349	272,70 €	1	2973	65363100	426	149,90 €	1	2973
60891642	233	999,90 €	2	2869	65162103	349	205,70 €	1	2973	65364100	426	129,90 €	1	2973
60891643	233	899,90 €	2	2869	65171103	351	293,40 €	1	2973	65371180	427	129,90 €	1	2973
60891644	233	899,90 €	2	2869	65172103	351	334,40 €	1	2973	65372180	427	149,90 €	1	2973
60891645	233	899,90 €	2	2869	65181103	412	230,90 €	1	2973	65373180	427	179,90 €	1	2973

Artikel-Nr.	Seite	Preis €	Rabatt- gruppe	Produkt- gruppe	Artikel-Nr.	Seite	Preis €	Rabatt- gruppe	Produkt- gruppe	Artikel-Nr.	Seite	Preis €	Rabatt- gruppe	Produkt- gruppe
65381103	335	139,90 €	1	2973	75571004	236	5,65 €	1	756	77024084	126	689,90 €	2	2637
65382103	409	159,90 €	1	2973	75571027	236	5,65 €	1	756	77024088	126	899,90 €	2	2637
65383103	409	179,90 €	1	2973	75572003	237	5,10 €	1	756	77024693	126	689,90 €	2	2637
65391100	429	169,90 €	1	2973	75572004	237	5,10 €	1	756	77024694	126	689,90 €	2	2637
65401003BL	205	89,90 €	1	2983	75572027	237	5,10 €	1	756	77024698	126	899,90 €	2	2637
65401003GE	205	89,90 €	1	2983	75573003	238	3,60 €	1	756	77033073	126	389,90 €	2	2637
65401003OR	205	89,90 €	1	2983	75573004	238	3,60 €	1	756	77033074	126	409,90 €	2	2637
65401003PI	205	89,90 €	1	2983	75573027	238	3,60 €	1	756	77033078	126	609,90 €	2	2637
65401003SB	205	89,90 €	1	2983	75574003	239	3,30 €	1	756	77033083	126	389,90 €	2	2637
65401003SG	205	89,90 €	1	2983	75574004	239	3,30 €	1	756	77033084	126	409,90 €	2	2637
65401123	205	89,90 €	1	2983	75574027	239	3,30 €	1	756	77033088	126	609,90 €	2	2637
65401183	205	89,90 €	1	2983	75577002	243	9,70 €	1	756	77033693	126	389,90 €	2	2637
65411003PI	205	99,90 €	1	2983	75581003	248	12,00 €	1	680	77033694	126	409,90 €	2	2637
65411003SB	205	99,90 €	1	2983	75581004	248	12,00 €	1	680	77033698	126	599,90 €	2	2637
65411123	205	99,90 €	1	2983	75581027	248	12,00 €	1	680	77034073	126	659,90 €	2	2637
65411183	205	99,90 €	1	2983	75582003	254	12,00 €	1	680	77034074	126	659,90 €	2	2637
65421100	433	159,90 €	1	2973	75582004	254	12,00 €	1	680	77034078	126	869,90 €	2	2637
65422100	433	179,90 €	1	2973	75582027	254	12,00 €	1	680	77034083	126	659,90 €	2	2637
65431220	431	299,90 €	1	2973	75591004	250	17,40 €	1	680	77034084	126	659,90 €	2	2637
65441220	431	339,90 €	1	2973	75592004	256	17,90 €	1	680	77034088	126	869,90 €	2	2637
75316004	242	3,20 €	1	756	75601002	252	31,30 €	1	680	77034693	126	659,90 €	2	2637
75317003	241	3,50 €	1	756	75602002	258	31,40 €	1	680	77034694	126	659,90 €	2	2637
75317004	241	3,50 €	1	756	75998000	236-243	15,90 €	1	756	77034698	126	869,90 €	2	2637
75317027	241	3,50 €	1	756	75999000	236-258	23,90 €	1	756	77133073	127	369,90 €	2	2637
75376004	242	4,10 €	1	756	76581003	248	12,00 €	1	680	77133074	127	369,90 €	2	2637
75377003	241	3,70 €	1	756	76581004	248	12,00 €	1	680	77133078	127	589,90 €	2	2637
75377004	241	3,70 €	1	756	76581027	248	12,00 €	1	680	77133083	127	369,90 €	2	2637
75377027	241	3,70 €	1	756	76582003	254	12,00 €	1	680	77133084	127	369,90 €	2	2637
75503003	238	2,35 €	1	756	76582004	254	12,00 €	1	680	77133088	127	589,90 €	2	2637
75503004	238	2,35 €	1	756	76582027	254	12,00 €	1	680	77133693	127	369,90 €	2	2637
75503027	238	2,35 €	1	756	76591004	250	17,40 €	1	680	77133694	127	369,90 €	2	2637
75504003	239	2,15 €	1	756	76592004	256	17,90 €	1	680	77133698	127	589,90 €	2	2637
75504004	239	2,15 €	1	756	76601002	252	31,30 €	1	680	77134073	127	529,90 €	2	2637
75504027	239	2,15 €	1	756	76602002	258	31,40 €	1	680	77134074	127	529,90 €	2	2637
75507002	243	8,80 €	1	756	76999000	248-258	229,90 €	1	756	77134078	127	749,90 €	2	2637
75521003	236	4,60 €	1	756	77023073	126	409,90 €	2	2637	77134083	127	649,90 €	2	2637
75521004	236	4,60 €	1	756	77023074	126	409,90 €	2	2637	77134084	127	649,90 €	2	2637
75521027	236	4,60 €	1	756	77023078	126	619,90 €	2	2637	77134088	127	859,90 €	2	2637
75522003	237	4,00 €	1	756	77023083	126	409,90 €	2	2637	77134693	127	649,90 €	2	2637
75522004	237	4,00 €	1	756	77023084	126	409,90 €	2	2637	77134694	127	649,90 €	2	2637
75522027	237	4,00 €	1	756	77023088	126	619,90 €	2	2637	77134698	127	859,90 €	2	2637
75523003	238	2,70 €	1	756	77023693	126	409,90 €	2	2637	77143073	127	359,90 €	2	2637
75523004	238	2,70 €	1	756	77023694	126	409,90 €	2	2637	77143074	127	359,90 €	2	2637
75523027	238	2,70 €	1	756	77023698	126	619,90 €	2	2637	77143078	127	579,90 €	2	2637
75524003	239	2,45 €	1	756	77024073	126	689,90 €	2	2637	77143083	127	359,90 €	2	2637
75524004	239	2,45 €	1	756	77024074	126	689,90 €	2	2637	77143084	127	359,90 €	2	2637
75524027	239	2,45 €	1	756	77024078	126	899,90 €	2	2637	77143088	127	579,90 €	2	2637
75571003	236	5,65 €	1	756	77024083	126	689,90 €	2	2637	77143693	127	359,90 €	2	2637

Artikel-Nr.	Seite	Preis €	Rabatt- gruppe	Produkt- gruppe	Artikel-Nr.	Seite	Preis €	Rabatt- gruppe	Produkt- gruppe	Artikel-Nr.	Seite	Preis €	Rabatt- gruppe	Produkt- gruppe
77143694	127	359,90 €	2	2637	77333074	129	589,90 €	2	2637	77412184MS	89	2.999,00 €	2	2944
77143698	127	579,90 €	2	2637	77333078	129	759,90 €	2	2637	77412184ST	89	3.249,00 €	2	2944
77144073	127	579,90 €	2	2637	77333083	129	589,90 €	2	2637	77412694AI	89	3.439,00 €	2	2944
77144074	127	579,90 €	2	2637	77333084	129	589,90 €	2	2637	77412694MS	89	2.999,00 €	2	2944
77144078	127	799,90 €	2	2637	77333088	129	759,90 €	2	2637	77412694ST	89	3.249,00 €	2	2944
77144083	127	619,90 €	2	2637	77333693	129	589,90 €	2	2637	77413174AI	91	4.769,00 €	2	2944
77144084	127	619,90 €	2	2637	77333694	129	589,90 €	2	2637	77413174MS	91	4.099,00 €	2	2944
77144088	127	839,90 €	2	2637	77333698	129	759,90 €	2	2637	77413174ST	91	4.479,00 €	2	2944
77144693	127	619,90 €	2	2637	77334073	129	969,90 €	2	2637	77413184AI	91	4.769,00 €	2	2944
77144694	127	619,90 €	2	2637	77334074	129	969,90 €	2	2637	77413184MS	91	4.099,00 €	2	2944
77144698	127	839,90 €	2	2637	77334078	129	1.299,90 €	2	2637	77413184ST	91	4.479,00 €	2	2944
77233073	128	619,90 €	2	2637	77334083	129	969,90 €	2	2637	77413694AI	91	4.769,00 €	2	2944
77233074	128	619,90 €	2	2637	77334084	129	969,90 €	2	2637	77413694MS	91	4.099,00 €	2	2944
77233078	128	799,90 €	2	2637	77334088	129	1.299,90 €	2	2637	77413694ST	91	4.479,00 €	2	2944
77233083	128	489,90 €	2	2637	77334693	129	969,90 €	2	2637	77414174AI	93	6.099,00 €	2	2944
77233084	128	489,90 €	2	2637	77334694	129	969,90 €	2	2637	77414174MS	93	5.199,00 €	2	2944
77233088	128	659,90 €	2	2637	77334698	129	1.299,90 €	2	2637	77414174ST	93	5.699,00 €	2	2944
77233693	128	489,90 €	2	2637	77353073	129	579,90 €	2	2637	77414184AI	93	6.099,00 €	2	2944
77233694	128	489,90 €	2	2637	77353074	129	579,90 €	2	2637	77414184MS	93	5.199,00 €	2	2944
77233698	128	659,90 €	2	2637	77353078	129	749,90 €	2	2637	77414184ST	93	5.699,00 €	2	2944
77234073	128	639,90 €	2	2637	77353083	129	579,90 €	2	2637	77414694AI	93	6.099,00 €	2	2944
77234074	128	639,90 €	2	2637	77353084	129	579,90 €	2	2637	77414694MS	93	5.199,00 €	2	2944
77234078	128	979,90 €	2	2637	77353088	129	749,90 €	2	2637	77414694ST	93	5.699,00 €	2	2944
77234083	128	759,90 €	2	2637	77353693	129	579,90 €	2	2637	77422174AI	89	3.439,00 €	2	2944
77234084	128	759,90 €	2	2637	77353694	129	579,90 €	2	2637	77422174MS	89	2.999,00 €	2	2944
77234088	128	979,90 €	2	2637	77353698	129	749,90 €	2	2637	77422174ST	89	3.249,00 €	2	2944
77234693	128	759,90 €	2	2637	77354073	129	939,90 €	2	2637	77422184AI	89	3.439,00 €	2	2944
77234694	128	759,90 €	2	2637	77354074	129	939,90 €	2	2637	77422184MS	89	2.999,00 €	2	2944
77234698	128	979,90 €	2	2637	77354078	129	1.269,90 €	2	2637	77422184ST	89	3.249,00 €	2	2944
77243073	128	619,90 €	2	2637	77354083	129	939,90 €	2	2637	77422694AI	89	3.439,00 €	2	2944
77243074	128	619,90 €	2	2637	77354084	129	939,90 €	2	2637	77422694MS	89	2.999,00 €	2	2944
77243078	128	839,90 €	2	2637	77354088	129	1.269,90 €	2	2637	77422694ST	89	3.249,00 €	2	2944
77243083	128	469,90 €	2	2637	77354693	129	939,90 €	2	2637	77423174AI	91	4.769,00 €	2	2944
77243084	128	469,90 €	2	2637	77354694	129	939,90 €	2	2637	77423174MS	91	4.099,00 €	2	2944
77243088	128	649,90 €	2	2637	77354698	129	1.269,90 €	2	2637	77423174ST	91	4.479,00 €	2	2944
77243693	128	469,90 €	2	2637	77411174AI	87	2.049,00 €	2	2944	77423184AI	91	4.769,00 €	2	2944
77243694	128	469,90 €	2	2637	77411174MS	87	1.829,00 €	2	2944	77423184MS	91	4.099,00 €	2	2944
77243698	128	649,90 €	2	2637	77411174ST	87	1.949,00 €	2	2944	77423184ST	91	4.479,00 €	2	2944
77244073	128	639,90 €	2	2637	77411184AI	87	2.049,00 €	2	2944	77423694AI	91	4.769,00 €	2	2944
77244074	128	639,90 €	2	2637	77411184MS	87	1.829,00 €	2	2944	77423694MS	91	4.099,00 €	2	2944
77244078	128	859,90 €	2	2637	77411184ST	87	1.949,00 €	2	2944	77423694ST	91	4.479,00 €	2	2944
77244083	128	739,90 €	2	2637	77411694AI	87	2.049,00 €	2	2944	77432174AI	89	3.439,00 €	2	2944
77244084	128	739,90 €	2	2637	77411694MS	87	1.829,00 €	2	2944	77432174MS	89	2.999,00 €	2	2944
77244088	128	949,90 €	2	2637	77411694ST	87	1.949,00 €	2	2944	77432174ST	89	3.249,00 €	2	2944
77244693	128	739,90 €	2	2637	77412174AI	89	3.439,00 €	2	2944	77432184AI	89	3.439,00 €	2	2944
77244694	128	739,90 €	2	2637	77412174MS	89	2.999,00 €	2	2944	77432184MS	89	2.999,00 €	2	2944
77244698	128	949,90 €	2	2637	77412174ST	89	3.249,00 €	2	2944	77432184ST	89	3.249,00 €	2	2944
77333073	129	589,90 €	2	2637	77412184AI	89	3.439,00 €	2	2944	77432694AI	89	3.439,00 €	2	2944

Artikel-Nr.	Seite	Preis €	Rabatt- gruppe	Produkt- gruppe	Artikel-Nr.	Seite	Preis €	Rabatt- gruppe	Produkt- gruppe	Artikel-Nr.	Seite	Preis €	Rabatt- gruppe	Produkt- gruppe
77432694MS	89	2.999,00 €	2	2944	81021000	403	12,80 €	1	675	81106000	259	89,90 €	1	66
77432694ST	89	3.249,00 €	2	2944	81022000	403	76,90 €	1	675	81120640	217	36,90 €	2	2869
77442174AI	89	3.439,00 €	2	2944	81023000	403	28,50 €	1	675	81120640	437	36,90 €	2	2869
77442174MS	89	2.999,00 €	2	2944	81026160	34	47,10 €	1	675	81121640	217	36,90 €	2	2869
77442174ST	89	3.249,00 €	2	2944	81026160	35	47,10 €	1	675	81121640	437	36,90 €	2	2869
77442184AI	89	3.439,00 €	2	2944	81026170	34	47,10 €	1	675	81122640	217	36,90 €	2	2869
77442184MS	89	2.999,00 €	2	2944	81026170	35	47,10 €	1	675	81122640	437	36,90 €	2	2869
77442184ST	89	3.249,00 €	2	2944	81026180	34	47,10 €	1	675	81123160	28	26,20 €	1	675
77442694AI	89	3.439,00 €	2	2944	81026180	35	47,10 €	1	675	81123160	29	26,20 €	1	675
77442694MS	89	2.999,00 €	2	2944	81032050	13	43,00 €	2	2941	81123170	28	26,20 €	1	675
77442694ST	89	3.249,00 €	2	2944	81032051	13	39,00 €	2	2941	81123170	29	26,20 €	1	675
77450694	97	829,90 €	2	2971	81032055	13	43,00 €	2	2941	81123180	28	26,20 €	1	675
77451694	98	1.299,90 €	2	2637	81032056	13	39,00 €	2	2941	81123180	29	26,20 €	1	675
77452694	97	1.599,90 €	2	2637	81032063	13	47,50 €	2	2941	81124160	30	33,10 €	1	675
77453694	99	1.659,00 €	2	2637	81032064	13	45,00 €	2	2941	81124160	31	33,10 €	1	675
77454694	96	629,90 €	2	2637	81032066	13	58,00 €	2	2941	81124170	30	33,10 €	1	675
78011114	214	39,90 €	2	2869	81032067	13	55,50 €	2	2941	81124170	31	33,10 €	1	675
78012114	214	49,90 €	2	2869	81032068	13	15,00 €	2	2637	81124180	30	33,10 €	1	675
78013114	214	59,90 €	2	2869	81032069	13	15,00 €	2	2637	81124180	31	33,10 €	1	675
78014114	214	59,90 €	2	2869	81032071	13	59,00 €	2	2941	81125160	32	40,10 €	1	675
78015114	214	69,90 €	2	2869	81032072	13	56,50 €	2	2941	81125160	33	40,10 €	1	675
78111114	213	79,90 €	2	2869	81045250	221	32,90 €	2	2869	81125170	32	40,10 €	1	675
78114114	213	89,90 €	2	2869	81046250	221	38,40 €	2	2869	81125170	33	40,10 €	1	675
78115114	213	99,90 €	2	2869	81048000	221	79,10 €	2	2869	81125180	32	40,10 €	1	675
78310084	220	274,90 €	2	2869	81049080	221	32,90 €	2	2869	81125180	33	40,10 €	1	675
78311084	220	307,90 €	2	2869	81050000	221	20,80 €	2	2869	81127160	36	54,00 €	1	675
78312084	220	351,90 €	2	2869	81051000	221	10,90 €	2	2869	81127160	37	54,00 €	1	675
78313084	219	369,90 €	2	2869	81052000	221	21,80 €	2	2869	81127170	36	54,00 €	1	675
78912114	215	279,90 €	2	2869	81053000	221	32,70 €	2	2869	81127170	37	54,00 €	1	675
78913114	215	299,90 €	2	2869	81055000	221	54,50 €	2	2869	81127180	36	54,00 €	1	675
79030004	223	174,90 €	2	2869	81057000	221	13,10 €	2	2869	81127180	37	54,00 €	1	675
79031004	223	163,90 €	2	2869	81058000	221	14,20 €	2	2869	81128090	329	5,90 €	1	693
79130004	223	152,90 €	2	2869	81060000	221	13,10 €	2	2869	81128170	329	5,90 €	1	693
79230264	224	251,90 €	2	2869	81062000	221	13,10 €	2	2869	81128690	329	5,90 €	1	693
79231264	224	207,90 €	2	2869	81078030	215	229,90 €	2	2869	81129090	329	7,90 €	1	693
81011060	215	4,20 €	2	2869	81090000	221	13,10 €	2	2869	81129170	329	7,90 €	1	693
81011120	215	5,90 €	2	2869	81092000	221	13,10 €	2	2869	81129690	329	7,90 €	1	693
81011150	215	7,60 €	2	2869	81100640	217	120,90 €	2	2869	81143160	28	29,70 €	1	675
81017000	403	7,60 €	1	675	81100640	437	120,90 €	2	2869	81143160	29	29,70 €	1	675
81020502	175	16,70 €	1	675	81101640	217	120,90 €	2	2869	81143170	28	29,70 €	1	675
81020508	175	16,70 €	1	675	81101640	437	120,90 €	2	2869	81143170	29	29,70 €	1	675
81020515	175	16,70 €	1	675	81102640	217	120,90 €	2	2869	81143180	28	29,70 €	1	675
81020602	175	19,20 €	1	675	81102640	437	120,90 €	2	2869	81143180	29	29,70 €	1	675
81020608	175	19,20 €	1	675	81106000	249	89,90 €	1	66	81144160	30	36,60 €	1	675
81020615	175	19,20 €	1	675	81106000	251	89,90 €	1	66	81144160	31	36,60 €	1	675
81020702	175	25,70 €	1	675	81106000	253	89,90 €	1	66	81144170	30	36,60 €	1	675
81020708	175	25,70 €	1	675	81106000	255	89,90 €	1	66	81144170	31	36,60 €	1	675
81020715	175	25,70 €	1	675	81106000	257	89,90 €	1	66	81144180	30	36,60 €	1	675

Artikel-Nr.	Seite	Preis €	Rabatt- gruppe	Produkt- gruppe	Artikel-Nr.	Seite	Preis €	Rabatt- gruppe	Produkt- gruppe	Artikel-Nr.	Seite	Preis €	Rabatt- gruppe	Produkt- gruppe
81144180	31	36,60 €	1	675	81401120	339	29,90 €	1	675	84014174	111	3.849,90 €	2	2637
81145160	32	43,60 €	1	675	81401120	415	29,90 €	1	675	84014174CA	111	3.999,90 €	2	2637
81145160	33	43,60 €	1	675	81401730	339	39,90 €	1	675	84014174MT	111	3.999,90 €	2	2637
81145170	32	43,60 €	1	675	81401730	415	39,90 €	1	675	84014183	111	3.849,90 €	2	2637
81145170	33	43,60 €	1	675	81440180	415	199,90 €	1	693	84014183CA	111	3.999,90 €	2	2637
81145180	32	43,60 €	1	675	81475180	415	249,90 €	1	693	84014183MT	111	3.999,90 €	2	2637
81145180	33	43,60 €	1	675	82000000	113	49,90 €	1	3210	84014184	111	3.849,90 €	2	2637
81146160	34	50,60 €	1	675	82010000BL	113	849,90 €	1	3210	84014184CA	111	3.999,90 €	2	2637
81146160	35	50,60 €	1	675	82010000DG	113	849,90 €	1	3210	84014184MT	111	3.999,90 €	2	2637
81146170	34	50,60 €	1	675	82010000GE	113	849,90 €	1	3210	84030173	103	999,90 €	2	2637
81146170	35	50,60 €	1	675	82010000GR	113	849,90 €	1	3210	84030173CA	103	1.299,90 €	2	2637
81146180	34	50,60 €	1	675	82010000HG	113	849,90 €	1	3210	84030173MT	103	1.299,90 €	2	2637
81146180	35	50,60 €	1	675	82010000OR	113	849,90 €	1	3210	84030174	103	999,90 €	2	2637
81147160	36	57,50 €	1	675	82010000RO	113	849,90 €	1	3210	84030174CA	103	1.299,90 €	2	2637
81147160	37	57,50 €	1	675	82012000BL	113	1.449,90 €	1	3210	84030174MT	103	1.299,90 €	2	2637
81147170	36	57,50 €	1	675	82012000DG	113	1.449,90 €	1	3210	84030183	103	999,90 €	2	2637
81147170	37	57,50 €	1	675	82012000GE	113	1.449,90 €	1	3210	84030183CA	103	1.299,90 €	2	2637
81147180	36	57,50 €	1	675	82012000GR	113	1.449,90 €	1	3210	84030183MT	103	1.299,90 €	2	2637
81147180	37	57,50 €	1	675	82012000HG	113	1.449,90 €	1	3210	84030184	103	999,90 €	2	2637
81210080	47	3,20 €	1	675	82012000OR	113	1.449,90 €	1	3210	84030184CA	103	1.299,90 €	2	2637
81211080	47	4,80 €	1	675	82012000RO	113	1.449,90 €	1	3210	84030184MT	103	1.299,90 €	2	2637
81212080	47	5,40 €	1	675	84010173	111	1.949,90 €	2	2637	84032173	103	1.399,90 €	2	2637
81213080	47	7,20 €	1	675	84010173CA	111	2.099,90 €	2	2637	84032173CA	103	1.699,90 €	2	2637
81214080	47	8,00 €	1	675	84010173MT	111	2.099,90 €	2	2637	84032173MT	103	1.699,90 €	2	2637
81215070	47	3,60 €	1	675	84010174	111	1.949,90 €	2	2637	84032174	103	1.399,90 €	2	2637
81215080	47	3,60 €	1	675	84010174CA	111	2.099,90 €	2	2637	84032174CA	103	1.699,90 €	2	2637
81216070	47	6,40 €	1	675	84010174MT	111	2.099,90 €	2	2637	84032174MT	103	1.699,90 €	2	2637
81216080	47	6,40 €	1	675	84010183	111	1.949,90 €	2	2637	84034173	103	2.099,90 €	2	2637
81217070	47	8,00 €	1	675	84010183CA	111	2.099,90 €	2	2637	84034173CA	103	2.399,90 €	2	2637
81217080	47	8,00 €	1	675	84010183MT	111	2.099,90 €	2	2637	84034173MT	103	2.399,90 €	2	2637
81218070	47	9,60 €	1	675	84010184	111	1.949,90 €	2	2637	84034174	103	2.099,90 €	2	2637
81218080	47	9,60 €	1	675	84010184CA	111	2.099,90 €	2	2637	84034174CA	103	2.399,90 €	2	2637
81219070	47	11,20 €	1	675	84010184MT	111	2.099,90 €	2	2637	84034174MT	103	2.399,90 €	2	2637
81219080	47	11,20 €	1	675	84012173	111	2.499,90 €	2	2637	84070173	105	999,90 €	2	2637
81220070	47	14,80 €	1	675	84012173CA	111	2.699,90 €	2	2637	84070173CA	105	1.299,90 €	2	2637
81220080	47	14,80 €	1	675	84012173MT	111	2.699,90 €	2	2637	84070173MT	105	1.299,90 €	2	2637
81221070	47	18,80 €	1	675	84012174	111	2.499,90 €	2	2637	84070174	105	999,90 €	2	2637
81221080	47	18,80 €	1	675	84012174CA	111	2.699,90 €	2	2637	84070174CA	105	1.299,90 €	2	2637
81222070	47	20,80 €	1	675	84012174MT	111	2.699,90 €	2	2637	84070174MT	105	1.299,90 €	2	2637
81222080	47	20,80 €	1	675	84012183	111	2.499,90 €	2	2637	84070183	105	999,90 €	2	2637
81223070	47	24,80 €	1	675	84012183CA	111	2.699,90 €	2	2637	84070183CA	105	1.299,90 €	2	2637
81223080	47	24,80 €	1	675	84012183MT	111	2.699,90 €	2	2637	84070183MT	105	1.299,90 €	2	2637
81224070	47	28,80 €	1	675	84012184	111	2.499,90 €	2	2637	84070184	105	999,90 €	2	2637
81224080	47	28,80 €	1	675	84012184CA	111	2.699,90 €	2	2637	84070184CA	105	1.299,90 €	2	2637
81230070	47	31,20 €	1	675	84012184MT	111	2.699,90 €	2	2637	84070184MT	105	1.299,90 €	2	2637
81230080	47	31,20 €	1	675	84014173	111	3.849,90 €	2	2637	84072173	105	1.399,90 €	2	2637
81231070	47	39,70 €	1	675	84014173CA	111	3.999,90 €	2	2637	84072173CA	105	1.699,90 €	2	2637
81231080	47	39,70 €	1	675	84014173MT	111	3.999,90 €	2	2637	84072173MT	105	1.699,90 €	2	2637

Artikel-Nr.	Seite	Preis €	Rabatt- gruppe	Produkt- gruppe	Artikel-Nr.	Seite	Preis €	Rabatt- gruppe	Produkt- gruppe	Artikel-Nr.	Seite	Preis €	Rabatt- gruppe	Produkt- gruppe
84072174	105	1.399,90 €	2	2637	84114174	107	3.699,90 €	2	2637	88252183	73	129,90 €	1	695
84072174CA	105	1.699,90 €	2	2637	84114174CA	107	3.999,90 €	2	2637	88252184	73	129,90 €	1	695
84072174MT	105	1.699,90 €	2	2637	84114174MT	107	3.999,90 €	2	2637	88252185	73	129,90 €	1	695
84072183	105	1.399,90 €	2	2637	84114183	107	3.699,90 €	2	2637	88253163	73	129,90 €	1	695
84072183CA	105	1.699,90 €	2	2637	84114183CA	107	3.999,90 €	2	2637	88253164	73	129,90 €	1	695
84072183MT	105	1.699,90 €	2	2637	84114183MT	107	3.999,90 €	2	2637	88253165	73	129,90 €	1	695
84072184	105	1.399,90 €	2	2637	84114184	107	3.699,90 €	2	2637	88253173	73	129,90 €	1	695
84072184CA	105	1.699,90 €	2	2637	84114184CA	107	3.999,90 €	2	2637	88253174	73	129,90 €	1	695
84072184MT	105	1.699,90 €	2	2637	84114184MT	107	3.999,90 €	2	2637	88253175	73	129,90 €	1	695
84074173	105	2.099,90 €	2	2637	88184173	77	129,90 €	1	695	88253183	73	129,90 €	1	695
84074173CA	105	2.399,90 €	2	2637	88184174	77	129,90 €	1	695	88253184	73	129,90 €	1	695
84074173MT	105	2.399,90 €	2	2637	88184175	77	129,90 €	1	695	88253185	73	129,90 €	1	695
84074174	105	2.099,90 €	2	2637	88184183	77	129,90 €	1	695	88254163	73	129,90 €	1	695
84074174CA	105	2.399,90 €	2	2637	88184184	77	129,90 €	1	695	88254164	73	129,90 €	1	695
84074174MT	105	2.399,90 €	2	2637	88184185	77	129,90 €	1	695	88254165	73	129,90 €	1	695
84074183	105	2.099,90 €	2	2637	88242163	72	109,90 €	1	695	88254173	73	129,90 €	1	695
84074183CA	105	2.399,90 €	2	2637	88242164	72	109,90 €	1	695	88254174	73	129,90 €	1	695
84074183MT	105	2.399,90 €	2	2637	88242165	72	109,90 €	1	695	88254175	73	129,90 €	1	695
84074184	105	2.099,90 €	2	2637	88242173	72	109,90 €	1	695	88254183	73	129,90 €	1	695
84074184CA	105	2.399,90 €	2	2637	88242174	72	109,90 €	1	695	88254184	73	129,90 €	1	695
84074184MT	105	2.399,90 €	2	2637	88242175	72	109,90 €	1	695	88254185	73	129,90 €	1	695
84110173	107	2.099,90 €	2	2637	88242183	72	109,90 €	1	695	88256163	73	129,90 €	1	695
84110173CA	107	2.399,90 €	2	2637	88242184	72	109,90 €	1	695	88256164	73	129,90 €	1	695
84110173MT	107	2.399,90 €	2	2637	88242185	72	109,90 €	1	695	88256165	73	129,90 €	1	695
84110174	107	2.099,90 €	2	2637	88244163	72	109,90 €	1	695	88256173	73	129,90 €	1	695
84110174CA	107	2.399,90 €	2	2637	88244164	72	109,90 €	1	695	88256174	73	129,90 €	1	695
84110174MT	107	2.399,90 €	2	2637	88244165	72	109,90 €	1	695	88256175	73	129,90 €	1	695
84110183	107	2.099,90 €	2	2637	88244173	72	109,90 €	1	695	88256183	73	129,90 €	1	695
84110183CA	107	2.399,90 €	2	2637	88244174	72	109,90 €	1	695	88256184	73	129,90 €	1	695
84110183MT	107	2.399,90 €	2	2637	88244175	72	109,90 €	1	695	88256185	73	129,90 €	1	695
84110184	107	2.099,90 €	2	2637	88244183	72	109,90 €	1	695	88262163	74	149,90 €	1	695
84110184CA	107	2.399,90 €	2	2637	88244184	72	109,90 €	1	695	88262164	74	149,90 €	1	695
84110184MT	107	2.399,90 €	2	2637	88244185	72	109,90 €	1	695	88262165	74	149,90 €	1	695
84112173	107	2.699,90 €	2	2637	88246163	72	109,90 €	1	695	88262173	74	149,90 €	1	695
84112173CA	107	2.999,90 €	2	2637	88246164	72	109,90 €	1	695	88262174	74	149,90 €	1	695
84112173MT	107	2.999,90 €	2	2637	88246165	72	109,90 €	1	695	88262175	74	149,90 €	1	695
84112174	107	2.699,90 €	2	2637	88246173	72	109,90 €	1	695	88262183	74	149,90 €	1	695
84112174CA	107	2.999,90 €	2	2637	88246174	72	109,90 €	1	695	88262184	74	149,90 €	1	695
84112174MT	107	2.999,90 €	2	2637	88246175	72	109,90 €	1	695	88262185	74	149,90 €	1	695
84112183	107	2.699,90 €	2	2637	88246183	72	109,90 €	1	695	88263163	74	149,90 €	1	695
84112183CA	107	2.999,90 €	2	2637	88246184	72	109,90 €	1	695	88263164	74	149,90 €	1	695
84112183MT	107	2.999,90 €	2	2637	88246185	72	109,90 €	1	695	88263165	74	149,90 €	1	695
84112184	107	2.699,90 €	2	2637	88252163	73	129,90 €	1	695	88263173	74	149,90 €	1	695
84112184CA	107	2.999,90 €	2	2637	88252164	73	129,90 €	1	695	88263174	74	149,90 €	1	695
84112184MT	107	2.999,90 €	2	2637	88252165	73	129,90 €	1	695	88263175	74	149,90 €	1	695
84114173	107	3.699,90 €	2	2637	88252173	73	129,90 €	1	695	88263183	74	149,90 €	1	695
84114173CA	107	3.999,90 €	2	2637	88252174	73	129,90 €	1	695	88263184	74	149,90 €	1	695
84114173MT	107	3.999,90 €	2	2637	88252175	73	129,90 €	1	695	88263185	74	149,90 €	1	695

Artikel-Nr.	Seite	Preis €	Rabatt- gruppe	Produkt- gruppe	Artikel-Nr.	Seite	Preis €	Rabatt- gruppe	Produkt- gruppe	Artikel-Nr.	Seite	Preis €	Rabatt- gruppe	Produkt- gruppe
88266163	74	149,90 €	1	695	88276173	75	169,90 €	1	695	88696173	50	119,90 €	1	695
88266164	74	149,90 €	1	695	88276174	75	169,90 €	1	695	88696173DA	50	189,90	1	695
88266165	74	149,90 €	1	695	88276175	75	169,90 €	1	695	88696174	50	119,90 €	1	695
88266173	74	149,90 €	1	695	88276183	75	169,90 €	1	695	88696174DA	50	189,90	1	695
88266174	74	149,90 €	1	695	88276184	75	169,90 €	1	695	88696175	50	119,90 €	1	695
88266175	74	149,90 €	1	695	88276185	75	169,90 €	1	695	88696175DA	50	189,90	1	695
88266183	74	149,90 €	1	695	88693163	50	119,90 €	1	695	88696183	50	119,90 €	1	695
88266184	74	149,90 €	1	695	88693163DA	50	189,90	1	695	88696183DA	50	189,90	1	695
88266185	74	149,90 €	1	695	88693164	50	119,90 €	1	695	88696184	50	119,90 €	1	695
88271163	75	169,90 €	1	695	88693164DA	50	189,90	1	695	88696184DA	50	189,90	1	695
88271164	75	169,90 €	1	695	88693165	50	119,90 €	1	695	88696185	50	119,90 €	1	695
88271165	75	169,90 €	1	695	88693165DA	50	189,90	1	695	88696185DA	50	189,90	1	695
88271173	75	169,90 €	1	695	88693173	50	119,90 €	1	695	88702163	51	142,90 €	1	695
88271174	75	169,90 €	1	695	88693173DA	50	189,90	1	695	88702163DA	51	209,90	1	695
88271175	75	169,90 €	1	695	88693174	50	119,90 €	1	695	88702164	51	142,90 €	1	695
88271183	75	169,90 €	1	695	88693174DA	50	189,90	1	695	88702164DA	51	209,90	1	695
88271184	75	169,90 €	1	695	88693175	50	119,90 €	1	695	88702165	51	142,90 €	1	695
88271185	75	169,90 €	1	695	88693175DA	50	189,90	1	695	88702165DA	51	209,90	1	695
88272163	75	169,90 €	1	695	88693183	50	119,90 €	1	695	88702173	51	142,90 €	1	695
88272164	75	169,90 €	1	695	88693183DA	50	189,90	1	695	88702173DA	51	209,90	1	695
88272165	75	169,90 €	1	695	88693184	50	119,90 €	1	695	88702174	51	142,90 €	1	695
88272173	75	169,90 €	1	695	88693184DA	50	189,90	1	695	88702174DA	51	209,90	1	695
88272174	75	169,90 €	1	695	88693185	50	119,90 €	1	695	88702175	51	142,90 €	1	695
88272175	75	169,90 €	1	695	88693185DA	50	189,90	1	695	88702175DA	51	209,90	1	695
88272183	75	169,90 €	1	695	88694163	50	119,90 €	1	695	88702183	51	142,90 €	1	695
88272184	75	169,90 €	1	695	88694163DA	50	189,90	1	695	88702183DA	51	209,90	1	695
88272185	75	169,90 €	1	695	88694164	50	119,90 €	1	695	88702184	51	142,90 €	1	695
88273163	75	169,90 €	1	695	88694164DA	50	189,90	1	695	88702184DA	51	209,90	1	695
88273164	75	169,90 €	1	695	88694165	50	119,90 €	1	695	88702185	51	142,90 €	1	695
88273165	75	169,90 €	1	695	88694165DA	50	189,90	1	695	88702185DA	51	209,90	1	695
88273173	75	169,90 €	1	695	88694173	50	119,90 €	1	695	88704163	51	142,90 €	1	695
88273174	75	169,90 €	1	695	88694173DA	50	189,90	1	695	88704163DA	51	209,90	1	695
88273175	75	169,90 €	1	695	88694174	50	119,90 €	1	695	88704164	51	142,90 €	1	695
88273183	75	169,90 €	1	695	88694174DA	50	189,90	1	695	88704164DA	51	209,90	1	695
88273184	75	169,90 €	1	695	88694175	50	119,90 €	1	695	88704165	51	142,90 €	1	695
88273185	75	169,90 €	1	695	88694175DA	50	189,90	1	695	88704165DA	51	209,90	1	695
88274163	75	169,90 €	1	695	88694183	50	119,90 €	1	695	88704173	51	142,90 €	1	695
88274164	75	169,90 €	1	695	88694183DA	50	189,90	1	695	88704173DA	51	209,90	1	695
88274165	75	169,90 €	1	695	88694184	50	119,90 €	1	695	88704174	51	142,90 €	1	695
88274173	75	169,90 €	1	695	88694184DA	50	189,90	1	695	88704174DA	51	209,90	1	695
88274174	75	169,90 €	1	695	88694185	50	119,90 €	1	695	88704175	51	142,90 €	1	695
88274175	75	169,90 €	1	695	88694185DA	50	189,90	1	695	88704175DA	51	209,90	1	695
88274183	75	169,90 €	1	695	88696163	50	119,90 €	1	695	88704183	51	142,90 €	1	695
88274184	75	169,90 €	1	695	88696163DA	50	189,90	1	695	88704183DA	51	209,90	1	695
88274185	75	169,90 €	1	695	88696164	50	119,90 €	1	695	88704184	51	142,90 €	1	695
88276163	75	169,90 €	1	695	88696164DA	50	189,90	1	695	88704184DA	51	209,90	1	695
88276164	75	169,90 €	1	695	88696165	50	119,90 €	1	695	88704185	51	142,90 €	1	695
88276165	75	169,90 €	1	695	88696165DA	50	189,90	1	695	88704185DA	51	209,90	1	695

Artikel-Nr.	Seite	Preis €	Rabatt- gruppe	Produkt- gruppe	Artikel-Nr.	Seite	Preis €	Rabatt- gruppe	Produkt- gruppe	Artikel-Nr.	Seite	Preis €	Rabatt- gruppe	Produkt- gruppe
88706163	51	142,90 €	1	695	88713183	52	182,90 €	1	695	88723173	53	205,90 €	1	695
88706163DA	51	209,90	1	695	88713183DA	52	249,90	1	695	88723173DA	53	269,90	1	695
88706164	51	142,90 €	1	695	88713184	52	182,90 €	1	695	88723174	53	205,90 €	1	695
88706164DA	51	209,90	1	695	88713184DA	52	249,90	1	695	88723174DA	53	269,90	1	695
88706165	51	142,90 €	1	695	88713185	52	182,90 €	1	695	88723175	53	205,90 €	1	695
88706165DA	51	209,90	1	695	88713185DA	52	249,90	1	695	88723175DA	53	269,90	1	695
88706173	51	142,90 €	1	695	88715163	52	182,90 €	1	695	88723183	53	205,90 €	1	695
88706173DA	51	209,90	1	695	88715163DA	52	249,90	1	695	88723183DA	53	269,90	1	695
88706174	51	142,90 €	1	695	88715164	52	182,90 €	1	695	88723184	53	205,90 €	1	695
88706174DA	51	209,90	1	695	88715164DA	52	249,90	1	695	88723184DA	53	269,90	1	695
88706175	51	142,90 €	1	695	88715165	52	182,90 €	1	695	88723185	53	205,90 €	1	695
88706175DA	51	209,90	1	695	88715165DA	52	249,90	1	695	88723185DA	53	269,90	1	695
88706183	51	142,90 €	1	695	88715173	52	182,90 €	1	695	88724163	53	205,90 €	1	695
88706183DA	51	209,90	1	695	88715173DA	52	249,90	1	695	88724163DA	53	269,90	1	695
88706184	51	142,90 €	1	695	88715174	52	182,90 €	1	695	88724164	53	205,90 €	1	695
88706184DA	51	209,90	1	695	88715174DA	52	249,90	1	695	88724164DA	53	269,90	1	695
88706185	51	142,90 €	1	695	88715175	52	182,90 €	1	695	88724165	53	205,90 €	1	695
88706185DA	51	209,90	1	695	88715175DA	52	249,90	1	695	88724165DA	53	269,90	1	695
88712163	52	182,90 €	1	695	88715183	52	182,90 €	1	695	88724173	53	205,90 €	1	695
88712163DA	52	249,90	1	695	88715183DA	52	249,90	1	695	88724173DA	53	269,90	1	695
88712164	52	182,90 €	1	695	88715184	52	182,90 €	1	695	88724174	53	205,90 €	1	695
88712164DA	52	249,90	1	695	88715184DA	52	249,90	1	695	88724174DA	53	269,90	1	695
88712165	52	182,90 €	1	695	88715185	52	182,90 €	1	695	88724175	53	205,90 €	1	695
88712165DA	52	249,90	1	695	88715185DA	52	249,90	1	695	88724175DA	53	269,90	1	695
88712173	52	182,90 €	1	695	88722163	53	205,90 €	1	695	88724183	53	205,90 €	1	695
88712173DA	52	249,90	1	695	88722163DA	53	269,90	1	695	88724183DA	53	269,90	1	695
88712174	52	182,90 €	1	695	88722164	53	205,90 €	1	695	88724184	53	205,90 €	1	695
88712174DA	52	249,90	1	695	88722164DA	53	269,90	1	695	88724184DA	53	269,90	1	695
88712175	52	182,90 €	1	695	88722165	53	205,90 €	1	695	88724185	53	205,90 €	1	695
88712175DA	52	249,90	1	695	88722165DA	53	269,90	1	695	88724185DA	53	269,90	1	695
88712183	52	182,90 €	1	695	88722173	53	205,90 €	1	695	88733163	58	99,90 €	1	679
88712183DA	52	249,90 €	1	695	88722173DA	53	269,90	1	695	88733163DA	58	169,90	1	679
88712184	52	182,90 €	1	695	88722174	53	205,90 €	1	695	88733164	58	99,90 €	1	679
88712184DA	52	249,90	1	695	88722174DA	53	269,90	1	695	88733164DA	58	169,90	1	679
88712185	52	182,90 €	1	695	88722175	53	205,90 €	1	695	88733165	58	99,90 €	1	679
88712185DA	52	249,90	1	695	88722175DA	53	269,90	1	695	88733165DA	58	169,90	1	679
88713163	52	182,90 €	1	695	88722183	53	205,90 €	1	695	88733173	58	99,90 €	1	679
88713163DA	52	249,90	1	695	88722183DA	53	269,90	1	695	88733173DA	58	169,90	1	679
88713164	52	182,90 €	1	695	88722184	53	205,90 €	1	695	88733174	58	99,90 €	1	679
88713164DA	52	249,90	1	695	88722184DA	53	269,90	1	695	88733174DA	58	169,90	1	679
88713165	52	182,90 €	1	695	88722185	53	205,90 €	1	695	88733175	58	99,90 €	1	679
88713165DA	52	249,90	1	695	88722185DA	53	269,90	1	695	88733175DA	58	169,90	1	679
88713173	52	182,90 €	1	695	88723163	53	205,90 €	1	695	88733183	58	99,90 €	1	679
88713173DA	52	249,90	1	695	88723163DA	53	269,90	1	695	88733183DA	58	169,90	1	679
88713174	52	182,90 €	1	695	88723164	53	205,90 €	1	695	88733184	58	99,90 €	1	679
88713174DA	52	249,90	1	695	88723164DA	53	269,90	1	695	88733184DA	58	169,90	1	679
88713175	52	182,90 €	1	695	88723165	53	205,90 €	1	695	88733185	58	99,90 €	1	679
88713175DA	52	249,90	1	695	88723165DA	53	269,90	1	695	88733185DA	58	169,90	1	679

Artikel-Nr.	Seite	Preis €	Rabatt- gruppe	Produkt- gruppe	Artikel-Nr.	Seite	Preis €	Rabatt- gruppe	Produkt- gruppe	Artikel-Nr.	Seite	Preis €	Rabatt- gruppe	Produkt- gruppe
88734163	58	99,90 €	1	679	88742183	59	139,90 €	1	679	88752173	60	179,90 €	1	679
88734163DA	58	169,90	1	679	88742183DA	59	189,90	1	679	88752173DA	60	239,90	1	679
88734164	58	99,90 €	1	679	88742184	59	139,90 €	1	679	88752174	60	179,90 €	1	679
88734164DA	58	169,90	1	679	88742184DA	59	189,90	1	679	88752174DA	60	239,90	1	679
88734165	58	99,90 €	1	679	88742185	59	139,90 €	1	679	88752175	60	179,90 €	1	679
88734165DA	58	169,90	1	679	88742185DA	59	189,90	1	679	88752175DA	60	239,90	1	679
88734173	58	99,90 €	1	679	88744163	59	139,90 €	1	679	88752183	60	179,90 €	1	679
88734173DA	58	169,90	1	679	88744163DA	59	189,90	1	679	88752183DA	60	239,90	1	679
88734174	58	99,90 €	1	679	88744164	59	139,90 €	1	679	88752184	60	179,90 €	1	679
88734174DA	58	169,90	1	679	88744164DA	59	189,90	1	679	88752184DA	60	239,90	1	679
88734175	58	99,90 €	1	679	88744165	59	139,90 €	1	679	88752185	60	179,90 €	1	679
88734175DA	58	169,90	1	679	88744165DA	59	189,90	1	679	88752185DA	60	239,90	1	679
88734183	58	99,90 €	1	679	88744173	59	139,90 €	1	679	88753163	60	179,90 €	1	679
88734183DA	58	169,90	1	679	88744173DA	59	189,90	1	679	88753163DA	60	239,90	1	679
88734184	58	99,90 €	1	679	88744174	59	139,90 €	1	679	88753164	60	179,90 €	1	679
88734184DA	58	169,90	1	679	88744174DA	59	189,90	1	679	88753164DA	60	239,90	1	679
88734185	58	99,90 €	1	679	88744175	59	139,90 €	1	679	88753165	60	179,90 €	1	679
88734185DA	58	169,90	1	679	88744175DA	59	189,90	1	679	88753165DA	60	239,90	1	679
88736163	58	99,90 €	1	679	88744183	59	139,90 €	1	679	88753173	60	179,90 €	1	679
88736163DA	58	169,90	1	679	88744183DA	59	189,90	1	679	88753173DA	60	239,90	1	679
88736164	58	99,90 €	1	679	88744184	59	139,90 €	1	679	88753174	60	179,90 €	1	679
88736164DA	58	169,90	1	679	88744184DA	59	189,90	1	679	88753174DA	60	239,90	1	679
88736165	58	99,90 €	1	679	88744185	59	139,90 €	1	679	88753175	60	179,90 €	1	679
88736165DA	58	169,90	1	679	88744185DA	59	189,90	1	679	88753175DA	60	239,90	1	679
88736173	58	99,90 €	1	679	88746163	59	139,90 €	1	679	88753183	60	179,90 €	1	679
88736173DA	58	169,90	1	695	88746163DA	59	189,90	1	679	88753183DA	60	239,90	1	679
88736174	58	99,90 €	1	679	88746164	59	139,90 €	1	679	88753184	60	179,90 €	1	679
88736174DA	58	169,90	1	679	88746164DA	59	189,90	1	679	88753184DA	60	239,90	1	679
88736175	58	99,90 €	1	679	88746165	59	139,90 €	1	679	88753185	60	179,90 €	1	679
88736175DA	58	169,90	1	679	88746165DA	59	189,90	1	679	88753185DA	60	239,90	1	679
88736183	58	99,90 €	1	679	88746173	59	139,90 €	1	679	88755163	60	179,90 €	1	679
88736183DA	58	169,90	1	679	88746173DA	59	189,90	1	679	88755163DA	60	239,90	1	679
88736184	58	99,90 €	1	679	88746174	59	139,90 €	1	679	88755164	60	179,90 €	1	679
88736184DA	58	169,90	1	679	88746174DA	59	189,90	1	679	88755164DA	60	239,90	1	679
88736185	58	99,90 €	1	679	88746175	59	139,90 €	1	679	88755165	60	179,90 €	1	679
88736185DA	58	169,90	1	679	88746175DA	59	189,90	1	679	88755165DA	60	239,90	1	679
88742163	59	139,90 €	1	679	88746183	59	139,90 €	1	679	88755173	60	179,90 €	1	679
88742163DA	59	189,90	1	679	88746183DA	59	189,90	1	679	88755173DA	60	239,90	1	679
88742164	59	139,90 €	1	679	88746184	59	139,90 €	1	679	88755174	60	179,90 €	1	679
88742164DA	59	189,90	1	679	88746184DA	59	189,90	1	679	88755174DA	60	239,90	1	679
88742165	59	139,90 €	1	679	88746185	59	139,90 €	1	679	88755175	60	179,90 €	1	679
88742165DA	59	189,90	1	679	88746185DA	59	189,90	1	679	88755175DA	60	239,90	1	679
88742173	59	139,90 €	1	679	88752163	60	179,90 €	1	679	88755183	60	179,90 €	1	679
88742173DA	59	189,90	1	679	88752163DA	60	239,90	1	679	88755183DA	60	239,90	1	679
88742174	59	139,90 €	1	679	88752164	60	179,90 €	1	679	88755184	60	179,90 €	1	679
88742174DA	59	189,90	1	679	88752164DA	60	239,90	1	679	88755184DA	60	239,90	1	679
88742175	59	139,90 €	1	679	88752165	60	179,90 €	1	679	88755185	60	179,90 €	1	679
88742175DA	59	189,90	1	679	88752165DA	60	239,90	1	679	88755185DA	60	239,90	1	679

Artikel-Nr.	Seite	Preis €	Rabatt- gruppe	Produkt- gruppe	Artikel-Nr.	Seite	Preis €	Rabatt- gruppe	Produkt- gruppe	Artikel-Nr.	Seite	Preis €	Rabatt- gruppe	Produkt- gruppe
88762163	61	199,90 €	1	679	88764183	61	199,90 €	1	679	88776173	54	99,90 €	1	679
88762163DA	61	259,90	1	679	88764183DA	61	259,90	1	679	88776173DA	54	149,90	1	679
88762164	61	199,90 €	1	679	88764184	61	199,90 €	1	679	88776174	54	99,90 €	1	679
88762164DA	61	259,90	1	679	88764184DA	61	259,90	1	679	88776174DA	54	149,90	1	679
88762165	61	199,90 €	1	679	88764185	61	199,90 €	1	679	88776175	54	99,90 €	1	679
88762165DA	61	259,90	1	679	88764185DA	61	259,90	1	679	88776175DA	54	149,90	1	679
88762173	61	199,90 €	1	679	88773163	54	99,90 €	1	679	88776183	54	99,90 €	1	679
88762173DA	61	259,90	1	679	88773163DA	54	149,90	1	679	88776183DA	54	149,90	1	679
88762174	61	199,90 €	1	679	88773164	54	99,90 €	1	679	88776184	54	99,90 €	1	679
88762174DA	61	259,90	1	679	88773164DA	54	149,90	1	679	88776184DA	54	149,90	1	679
88762175	61	199,90 €	1	679	88773165	54	99,90 €	1	679	88776185	54	99,90 €	1	679
88762175DA	61	259,90	1	679	88773165DA	54	149,90	1	679	88776185DA	54	149,90	1	679
88762183	61	199,90 €	1	679	88773173	54	99,90 €	1	679	88782163	55	122,90 €	1	679
88762183DA	61	259,90	1	679	88773173DA	54	149,90	1	679	88782163DA	55	169,90	1	679
88762184	61	199,90 €	1	679	88773174	54	99,90 €	1	679	88782164	55	122,90 €	1	679
88762184DA	61	259,90	1	679	88773174DA	54	149,90	1	679	88782164DA	55	169,90	1	679
88762185	61	199,90 €	1	679	88773175	54	99,90 €	1	679	88782165	55	122,90 €	1	679
88762185DA	61	259,90	1	679	88773175DA	54	149,90	1	679	88782165DA	55	169,90	1	679
88763163	61	199,90 €	1	679	88773183	54	99,90 €	1	679	88782173	55	122,90 €	1	679
88763163DA	61	259,90	1	679	88773183DA	54	149,90	1	679	88782173DA	55	169,90	1	679
88763164	61	199,90 €	1	679	88773184	54	99,90 €	1	679	88782174	55	122,90 €	1	679
88763164DA	61	259,90	1	679	88773184DA	54	149,90	1	679	88782174DA	55	169,90	1	679
88763165	61	199,90 €	1	679	88773185	54	99,90 €	1	679	88782175	55	122,90 €	1	679
88763165DA	61	259,90	1	679	88773185DA	54	149,90	1	679	88782175DA	55	169,90	1	679
88763173	61	199,90 €	1	679	88774163	54	99,90 €	1	679	88782183	55	122,90 €	1	679
88763173DA	61	259,90	1	679	88774163DA	54	149,90	1	679	88782183DA	55	169,90	1	679
88763174	61	199,90 €	1	679	88774164	54	99,90 €	1	679	88782184	55	122,90 €	1	679
88763174DA	61	259,90	1	679	88774164DA	54	149,90	1	679	88782184DA	55	169,90	1	679
88763175	61	199,90 €	1	679	88774165	54	99,90 €	1	679	88782185	55	122,90 €	1	679
88763175DA	61	259,90	1	679	88774165DA	54	149,90	1	679	88782185DA	55	169,90	1	679
88763183	61	199,90 €	1	679	88774173	54	99,90 €	1	679	88784163	55	122,90 €	1	679
88763183DA	61	259,90	1	679	88774173DA	54	149,90	1	679	88784163DA	55	169,90	1	679
88763184	61	199,90 €	1	679	88774174	54	99,90 €	1	679	88784164	55	122,90 €	1	679
88763184DA	61	259,90	1	679	88774174DA	54	149,90	1	679	88784164DA	55	169,90	1	679
88763185	61	199,90 €	1	679	88774175	54	99,90 €	1	679	88784165	55	122,90 €	1	679
88763185DA	61	259,90	1	679	88774175DA	54	149,90	1	679	88784165DA	55	169,90	1	679
88764163	61	199,90 €	1	679	88774183	54	99,90 €	1	679	88784173	55	122,90 €	1	679
88764163DA	61	259,90	1	679	88774183DA	54	149,90	1	679	88784173DA	55	169,90	1	679
88764164	61	199,90 €	1	679	88774184	54	99,90 €	1	679	88784174	55	122,90 €	1	679
88764164DA	61	259,90	1	679	88774184DA	54	149,90	1	679	88784174DA	55	169,90	1	679
88764165	61	199,90 €	1	679	88774185	54	99,90 €	1	679	88784175	55	122,90 €	1	679
88764165DA	61	259,90	1	679	88774185DA	54	149,90	1	679	88784175DA	55	169,90	1	679
88764173	61	199,90 €	1	679	88776163	54	99,90 €	1	679	88784183	55	122,90 €	1	679
88764173DA	61	259,90	1	679	88776163DA	54	149,90	1	679	88784183DA	55	169,90	1	679
88764174	61	199,90 €	1	679	88776164	54	99,90 €	1	679	88784184	55	122,90 €	1	679
88764174DA	61	259,90	1	679	88776164DA	54	149,90	1	679	88784184DA	55	169,90	1	679
88764175	61	199,90 €	1	679	88776165	54	99,90 €	1	679	88784185	55	122,90 €	1	679
88764175DA	61	259,90	1	679	88776165DA	54	149,90	1	679	88784185DA	55	169,90	1	679

Artikel-Nr.	Seite	Preis €	Rabatt- gruppe	Produkt- gruppe	Artikel-Nr.	Seite	Preis €	Rabatt- gruppe	Produkt- gruppe	Artikel-Nr.	Seite	Preis €	Rabatt- gruppe	Produkt- gruppe
88786163	55	122,90 €	1	679	88793183	56	168,90 €	1	679	88803173	57	191,90 €	1	679
88786163DA	55	169,90	1	679	88793183DA	56	209,90	1	679	88803173DA	57	239,90	1	679
88786164	55	122,90 €	1	679	88793184	56	168,90 €	1	679	88803174	57	191,90 €	1	679
88786164DA	55	169,90	1	679	88793184DA	56	209,90	1	679	88803174DA	57	239,90	1	679
88786165	55	122,90 €	1	679	88793185	56	168,90 €	1	679	88803175	57	191,90 €	1	679
88786165DA	55	169,90	1	679	88793185DA	56	209,90	1	679	88803175DA	57	239,90	1	679
88786173	55	122,90 €	1	679	88795163	56	168,90 €	1	679	88803183	57	191,90 €	1	679
88786173DA	55	169,90	1	679	88795163DA	56	209,90	1	679	88803183DA	57	239,90	1	679
88786174	55	122,90 €	1	679	88795164	56	168,90 €	1	679	88803184	57	191,90 €	1	679
88786174DA	55	169,90	1	679	88795164DA	56	209,90	1	679	88803184DA	57	239,90	1	679
88786175	55	122,90 €	1	679	88795165	56	168,90 €	1	679	88803185	57	191,90 €	1	679
88786175DA	55	169,90	1	679	88795165DA	56	209,90	1	679	88803185DA	57	239,90	1	679
88786183	55	122,90 €	1	679	88795173	56	168,90 €	1	679	88804163	57	191,90 €	1	679
88786183DA	55	169,90	1	679	88795173DA	56	209,90	1	679	88804163DA	57	239,90	1	679
88786184	55	122,90 €	1	679	88795174	56	168,90 €	1	679	88804164	57	191,90 €	1	679
88786184DA	55	169,90	1	679	88795174DA	56	209,90	1	679	88804164DA	57	239,90	1	679
88786185	55	122,90 €	1	679	88795175	56	168,90 €	1	679	88804165	57	191,90 €	1	679
88786185DA	55	169,90	1	679	88795175DA	56	209,90	1	679	88804165DA	57	239,90	1	679
88792163	56	168,90 €	1	679	88795183	56	168,90 €	1	679	88804173	57	191,90 €	1	679
88792163DA	56	209,90	1	679	88795183DA	56	209,90	1	679	88804173DA	57	239,90	1	679
88792164	56	168,90 €	1	679	88795184	56	168,90 €	1	679	88804174	57	191,90 €	1	679
88792164DA	56	209,90	1	679	88795184DA	56	209,90	1	679	88804174DA	57	239,90	1	679
88792165	56	168,90 €	1	679	88795185	56	168,90 €	1	679	88804175	57	191,90 €	1	679
88792165DA	56	209,90	1	679	88795185DA	56	209,90	1	679	88804175DA	57	239,90	1	679
88792173	56	168,90 €	1	679	88802163	57	191,90 €	1	679	88804183	57	191,90 €	1	679
88792173DA	56	209,90	1	679	88802163DA	57	239,90	1	679	88804183DA	57	239,90	1	679
88792174	56	168,90 €	1	679	88802164	57	191,90 €	1	679	88804184	57	191,90 €	1	679
88792174DA	56	209,90	1	679	88802164DA	57	239,90	1	679	88804184DA	57	239,90	1	679
88792175	56	168,90 €	1	679	88802165	57	191,90 €	1	679	88804185	57	191,90 €	1	679
88792175DA	56	209,90	1	679	88802165DA	57	239,90	1	679	88804185DA	57	239,90	1	679
88792183	56	168,90 €	1	679	88802173	57	191,90 €	1	679	88813163	62	94,90 €	1	695
88792183DA	56	209,90	1	679	88802173DA	57	239,90	1	679	88813164	62	94,90 €	1	695
88792184	56	168,90 €	1	679	88802174	57	191,90 €	1	679	88813165	62	94,90 €	1	695
88792184DA	56	209,90	1	679	88802174DA	57	239,90	1	679	88813173	62	94,90 €	1	695
88792185	56	168,90 €	1	679	88802175	57	191,90 €	1	679	88813174	62	94,90 €	1	695
88792185DA	56	209,90	1	679	88802175DA	57	239,90	1	679	88813175	62	94,90 €	1	695
88793163	56	168,90 €	1	679	88802183	57	191,90 €	1	679	88813183	62	94,90 €	1	695
88793163DA	56	209,90	1	679	88802183DA	57	239,90	1	679	88813184	62	94,90 €	1	695
88793164	56	168,90 €	1	679	88802184	57	191,90 €	1	679	88813185	62	94,90 €	1	695
88793164DA	56	209,90	1	679	88802184DA	57	239,90	1	679	88814163	62	94,90 €	1	695
88793165	56	168,90 €	1	679	88802185	57	191,90 €	1	679	88814164	62	94,90 €	1	695
88793165DA	56	209,90	1	679	88802185DA	57	239,90	1	679	88814165	62	94,90 €	1	695
88793173	56	168,90 €	1	679	88803163	57	191,90 €	1	679	88814173	62	94,90 €	1	695
88793173DA	56	209,90	1	679	88803163DA	57	239,90	1	679	88814174	62	94,90 €	1	695
88793174	56	168,90 €	1	679	88803164	57	191,90 €	1	679	88814175	62	94,90 €	1	695
88793174DA	56	209,90	1	679	88803164DA	57	239,90	1	679	88814183	62	94,90 €	1	695
88793175	56	168,90 €	1	679	88803165	57	191,90 €	1	679	88814184	62	94,90 €	1	695
88793175DA	56	209,90	1	679	88803165DA	57	239,90	1	679	88814185	62	94,90 €	1	695

Artikel-Nr.	Seite	Preis €	Rabatt- gruppe	Produkt- gruppe	Artikel-Nr.	Seite	Preis €	Rabatt- gruppe	Produkt- gruppe	Artikel-Nr.	Seite	Preis €	Rabatt- gruppe	Produkt- gruppe
88816163	62	94,90 €	1	695	88833173	64	155,90 €	1	695	88843184DA	65	219,90	1	695
88816164	62	94,90 €	1	695	88833174	64	155,90 €	1	695	88843185	65	172,90 €	1	695
88816165	62	94,90 €	1	695	88833175	64	155,90 €	1	695	88843185DA	65	219,90	1	695
88816173	62	94,90 €	1	695	88833183	64	155,90 €	1	695	88844163	65	172,90 €	1	695
88816174	62	94,90 €	1	695	88833184	64	155,90 €	1	695	88844163DA	65	219,90	1	695
88816175	62	94,90 €	1	695	88833185	64	155,90 €	1	695	88844164	65	172,90 €	1	695
88816183	62	94,90 €	1	695	88835163	64	155,90 €	1	695	88844164DA	65	219,90	1	695
88816184	62	94,90 €	1	695	88835164	64	155,90 €	1	695	88844165	65	172,90 €	1	695
88816185	62	94,90 €	1	695	88835165	64	155,90 €	1	695	88844165DA	65	219,90	1	695
88822163	63	114,90 €	1	695	88835173	64	155,90 €	1	695	88844173	65	172,90 €	1	695
88822164	63	114,90 €	1	695	88835174	64	155,90 €	1	695	88844173DA	65	219,90	1	695
88822165	63	114,90 €	1	695	88835175	64	155,90 €	1	695	88844174	65	172,90 €	1	695
88822173	63	114,90 €	1	695	88835183	64	155,90 €	1	695	88844174DA	65	219,90	1	695
88822174	63	114,90 €	1	695	88835184	64	155,90 €	1	695	88844175	65	172,90 €	1	695
88822175	63	114,90 €	1	695	88835185	64	155,90 €	1	695	88844175DA	65	219,90	1	695
88822183	63	114,90 €	1	695	88842163	65	172,90 €	1	695	88844183	65	172,90 €	1	695
88822184	63	114,90 €	1	695	88842163DA	65	219,90	1	695	88844183DA	65	219,90	1	695
88822185	63	114,90 €	1	695	88842164	65	172,90 €	1	695	88844184	65	172,90 €	1	695
88824163	63	114,90 €	1	695	88842164DA	65	219,90	1	695	88844184DA	65	219,90	1	695
88824164	63	114,90 €	1	695	88842165	65	172,90 €	1	695	88844185	65	172,90 €	1	695
88824165	63	114,90 €	1	695	88842165DA	65	219,90	1	695	88844185DA	65	219,90	1	695
88824173	63	114,90 €	1	695	88842173	65	172,90 €	1	695	88853163	66	114,90 €	1	695
88824174	63	114,90 €	1	695	88842173DA	65	219,90	1	695	88853164	66	114,90 €	1	695
88824175	63	114,90 €	1	695	88842174	65	172,90 €	1	695	88853165	66	114,90 €	1	695
88824183	63	114,90 €	1	695	88842174DA	65	219,90	1	695	88853173	66	114,90 €	1	695
88824184	63	114,90 €	1	695	88842175	65	172,90 €	1	695	88853174	66	114,90 €	1	695
88824185	63	114,90 €	1	695	88842175DA	65	219,90	1	695	88853175	66	114,90 €	1	695
88826163	63	114,90 €	1	695	88842183	65	172,90 €	1	695	88853183	66	114,90 €	1	695
88826164	63	114,90 €	1	695	88842183DA	65	219,90	1	695	88853184	66	114,90 €	1	695
88826165	63	114,90 €	1	695	88842184	65	172,90 €	1	695	88853185	66	114,90 €	1	695
88826173	63	114,90 €	1	695	88842184DA	65	219,90	1	695	88854163	66	114,90 €	1	695
88826174	63	114,90 €	1	695	88842185	65	172,90 €	1	695	88854164	66	114,90 €	1	695
88826175	63	114,90 €	1	695	88842185DA	65	219,90	1	695	88854165	66	114,90 €	1	695
88826183	63	114,90 €	1	695	88843163	65	172,90 €	1	695	88854173	66	114,90 €	1	695
88826184	63	114,90 €	1	695	88843163DA	65	219,90	1	695	88854174	66	114,90 €	1	695
88826185	63	114,90 €	1	695	88843164	65	172,90 €	1	695	88854175	66	114,90 €	1	695
88832163	64	155,90 €	1	695	88843164DA	65	219,90	1	695	88854183	66	114,90 €	1	695
88832164	64	155,90 €	1	695	88843165	65	172,90 €	1	695	88854184	66	114,90 €	1	695
88832165	64	155,90 €	1	695	88843165DA	65	219,90	1	695	88854185	66	114,90 €	1	695
88832173	64	155,90 €	1	695	88843173	65	172,90 €	1	695	88856163	66	114,90 €	1	695
88832174	64	155,90 €	1	695	88843173DA	65	219,90	1	695	88856164	66	114,90 €	1	695
88832175	64	155,90 €	1	695	88843174	65	172,90 €	1	695	88856165	66	114,90 €	1	695
88832183	64	155,90 €	1	695	88843174DA	65	219,90	1	695	88856173	66	114,90 €	1	695
88832184	64	155,90 €	1	695	88843175	65	172,90 €	1	695	88856174	66	114,90 €	1	695
88832185	64	155,90 €	1	695	88843175DA	65	219,90	1	695	88856175	66	114,90 €	1	695
88833163	64	155,90 €	1	695	88843183	65	172,90 €	1	695	88856183	66	114,90 €	1	695
88833164	64	155,90 €	1	695	88843183DA	65	219,90	1	695	88856184	66	114,90 €	1	695
88833165	64	155,90 €	1	695	88843184	65	172,90 €	1	695	88856185	66	114,90 €	1	695

Artikel-Nr.	Seite	Preis €	Rabatt- gruppe	Produkt- gruppe	Artikel-Nr.	Seite	Preis €	Rabatt- gruppe	Produkt- gruppe	Artikel-Nr.	Seite	Preis €	Rabatt- gruppe	Produkt- gruppe
88862163	67	135,90 €	1	695	88875173	68	175,90 €	1	695	88884173	69	193,90 €	1	695
88862164	67	135,90 €	1	695	88875174	68	175,90 €	1	695	88884173DA	69	239,90	1	695
88862165	67	135,90 €	1	695	88875175	68	175,90 €	1	695	88884174	69	193,90 €	1	695
88862173	67	135,90 €	1	695	88875183	68	175,90 €	1	695	88884174DA	69	239,90	1	695
88862174	67	135,90 €	1	695	88875184	68	175,90 €	1	695	88884175	69	193,90 €	1	695
88862175	67	135,90 €	1	695	88875185	68	175,90 €	1	695	88884175DA	69	239,90	1	695
88862183	67	135,90 €	1	695	88882163	69	193,90 €	1	695	88884183	69	193,90 €	1	695
88862184	67	135,90 €	1	695	88882163DA	69	239,90	1	695	88884183DA	69	239,90	1	695
88862185	67	135,90 €	1	695	88882164	69	193,90 €	1	695	88884184	69	193,90 €	1	695
88864163	67	135,90 €	1	695	88882164DA	69	239,90	1	695	88884184DA	69	239,90	1	695
88864164	67	135,90 €	1	695	88882165	69	193,90 €	1	695	88884185	69	193,90 €	1	695
88864165	67	135,90 €	1	695	88882165DA	69	239,90	1	695	88884185DA	69	239,90	1	695
88864173	67	135,90 €	1	695	88882173	69	193,90 €	1	695	P3817WW	390	148,30 €	1	693
88864174	67	135,90 €	1	695	88882173DA	69	239,90	1	695					
88864175	67	135,90 €	1	695	88882174	69	193,90 €	1	695					
88864183	67	135,90 €	1	695	88882174DA	69	239,90	1	695					
88864184	67	135,90 €	1	695	88882175	69	193,90 €	1	695					
88864185	67	135,90 €	1	695	88882175DA	69	239,90	1	695					
88866163	67	135,90 €	1	695	88882183	69	193,90 €	1	695					
88866164	67	135,90 €	1	695	88882183DA	69	239,90	1	695					
88866165	67	135,90 €	1	695	88882184	69	193,90 €	1	695					
88866173	67	135,90 €	1	695	88882184DA	69	239,90	1	695					
88866174	67	135,90 €	1	695	88882185	69	193,90 €	1	695					
88866175	67	135,90 €	1	695	88882185DA	69	239,90	1	695					
88866183	67	135,90 €	1	695	88883163	69	193,90 €	1	695					
88866184	67	135,90 €	1	695	88883163DA	69	239,90	1	695					
88866185	67	135,90 €	1	695	88883164	69	193,90 €	1	695					
88872163	68	175,90 €	1	695	88883164DA	69	239,90	1	695					
88872164	68	175,90 €	1	695	88883165	69	193,90 €	1	695					
88872165	68	175,90 €	1	695	88883165DA	69	239,90	1	695					
88872173	68	175,90 €	1	695	88883173	69	193,90 €	1	695					
88872174	68	175,90 €	1	695	88883173DA	69	239,90	1	695					
88872175	68	175,90 €	1	695	88883174	69	193,90 €	1	695					
88872183	68	175,90 €	1	695	88883174DA	69	239,90	1	695					
88872184	68	175,90 €	1	695	88883175	69	193,90 €	1	695					
88872185	68	175,90 €	1	695	88883175DA	69	239,90	1	695					
88873163	68	175,90 €	1	695	88883183	69	193,90 €	1	695					
88873164	68	175,90 €	1	695	88883183DA	69	239,90	1	695					
88873165	68	175,90 €	1	695	88883184	69	193,90 €	1	695					
88873173	68	175,90 €	1	695	88883184DA	69	239,90	1	695					
88873174	68	175,90 €	1	695	88883185	69	193,90 €	1	695					
88873175	68	175,90 €	1	695	88883185DA	69	239,90	1	695					
88873183	68	175,90 €	1	695	88884163	69	193,90 €	1	695					
88873184	68	175,90 €	1	695	88884163DA	69	239,90	1	695					
88873185	68	175,90 €	1	695	88884164	69	193,90 €	1	695					
88875163	68	175,90 €	1	695	88884164DA	69	239,90	1	695					
88875164	68	175,90 €	1	695	88884165	69	193,90 €	1	695					
88875165	68	175,90 €	1	695	88884165DA	69	239,90	1	695					



Sortierung nach Produktfamilien

Produktfamilie	Seite	Produktfamilie	Seite	Produktfamilie	Seite	Produktfamilie	Seite
ABACO	140 ff.	COLIAS	357	LIFOU	331	QUALITYFLEX COB-Sauna	240
ABEE	411	COOQUEE	312, 363, 424	LIGEA	373	QUALITYFLEX COB-Vision	241 ff.
ADDIA	410	COORARA	319	LOMBOK	333	QUALITYFLEX Protection Horizon	254 ff.
ADREA	97	CORIDON	376	LOOP	135 ff.	QUALITYFLEX Protection Vertical	248 ff.
AGGY	12 f.	DAR	343	LUZON	426	QUALITYFLEX Select HE	236 ff.
ALEXIS	343	DARBEE	364 f.	M1	186 ff.	REIRO	205
ALLAN	349	DEVAN	97	MADURA	339, 415	REMUS	344
ALOR	431	DEVON	111	MAKIRA	329	RESCUE ONE	223
ALTERO	163	DIOS	39 ff.	MANSEL POWER	431	RESCUE TWO	224
ANDROS	103 ff.	DISC	199	MARIBO	353	RETAIL ONE	77
APOLLO Anbau	17 ff.	DRONA	367	MARK	366	RICO	341
APOLLO Einbau	28 ff.	DULVIA	355	MATRIX	217, 437	ROSS	205
APORIA	345, 419	ELLA	361	MATURNA	433	ROTI	194 ff.
ARGUS	373	EREBIA	343	MEDUSA	416	RUBI	377
ARTEMIS	72 ff.	EYE	325	MEGERA	343	RULVIA	355
ASTERIA	397	FAGI	346, 421	MELODY	87 ff.	SELIA	358 f.
BANKS	427	GILLAN	300 f.	MIKOL	99	SITTA	361
BARTIE	314, 367	HUMID ONE	213 ff.	MOON	175	SOL	219 ff.
BB03	146 f.	HYBRIDE FLAT	386	MOROTA POWER	431	STEAM	303
BB05	148 f.	HYBRIDE MINI	387	MUNA	45 ff.	STICK	323, 407
BB18	151	IDAS	356	NAGAI	344	STIRIUS	396
BB19	151	ILIA	417	NARES	173	SUNNY	178 f.
BEVON	98	ILICIS	355	NATUNA	173	TIMOR	13
BIAK	429	INO	347, 421	NAVARINO	173	TIRREL	158 ff.
BINATO	164 f.	IRIS	345	NEO	439	TRAXX	50 ff.
BIOKO	429	ITANSA	304 ff.	NIAS	393	TRIAN	424
BIRO CIRCLE	115 ff.	KAMUTA	167	NIOBE	429	TRIVIA	396
BIRO40	126 ff.	KARAKOL	397	OBIRA	155	TULLIA	344
BLOKK	311, 403	KARYL	167	OLENI	154	VARIA	374 f.
BOLED	389	KEDIRI	351	OREN	13	VITI	401
BYAM	181	KORRA	413	P06-20	245	X-FLAT-S	169
CAMERON	378	LAKIL	157	P36-20	246	YLIP	327
CAMPANA	379	LANKA	383	P62-14	244	ZAGAMI	412
CARDUI	319	LANKO	385	P76-16	245	ZONDRA	170 f.
CASANDRA	318	LANTERN	368, 423	PANAY	180		
CEBU	13	LAVILO I	226 ff.	PENCIL	183		
CHOOOSE	153	LAVILO II	231 ff.	PERIA	96		
CILIMUS	318	LEDspark	166	PINOS	12 f.		
CLIQ	362	LEGRA	398	PROTECT	168		
COATIS	337	LEVU	335, 409	QUADER	352, 422		

Allgemeine Verkaufsbedingungen

1. Allgemeines - Geltungsbereich

1.1 Unsere Verkaufsbedingungen gelten ausschließlich; entgegen-stehende oder von unseren Verkaufsbedingungen abweichende Bedingungen des Bestellers erkennen wir nicht an, es sei denn, wir hätten ausdrücklich schriftlich ihrer Geltung zugestimmt. Unsere Verkaufsbedingungen gelten auch dann, wenn wir in Kenntnis entgegenstehender oder von unseren Verkaufsbedingungen abweichender Bedingungen des Bestellers die Lieferung an den Besteller vorbehaltlos ausführen.

1.2 Maßgeblich für den Inhalt und den Umfang von Lieferungen und Leistungen ist unser schriftliches Angebot und, wenn wir eine Auf-tragsbestätigung erteilen, unsere schriftliche Auftragsbestätigung.

1.3 Unsere Verkaufsbedingungen gelten nur gegenüber Unternehmern im Sinn von § 14 BGB, juristischen Personen des öffentlichen Rechts und öffentlich-rechtlichen Sondervermögen.

1.4 Nachstehende Geschäftsbedingungen haben Vorrang vor inhaltlich abweichenden Bedingungen des Bestellers. Der Verzicht des Bestellers auf die Geltung evtl. eigener Geschäftsbedingungen wird auch nicht durch unser Schweigen oder unsere Leistung beseitigt. Eine Abweichung von den nachstehenden Bedingungen bedarf im Einzelfall unserer schriftlichen Bestätigung.

1.5 Alle technischen Daten unserer Kataloge und sonstigen Verkaufsunterlagen, Listen und Zeichnungen sowie Gewichts-, Maß- und Mischungsangaben sind sorgfältig erstellt, bei Irrtümern bleiben nachträgliche Korrekturen vorbehalten.

1.6 Es liegt im Verantwortungsbereich des Bestellers zu prüfen, ob unser Produkt für den von ihm vorgegebenen Zweck geeignet ist.

1.7 Soweit Erklärungen nach diesen Geschäftsbedingungen schriftlich zu erfolgen haben, wird dies auch durch die Textform gemäß § 126 b BGB gewahrt.

2. Angebot - Angebotsunterlagen

2.1 Ist die Bestellung als Angebot gemäß § 145 BGB zu qualifizieren, so können wir dieses innerhalb von vier Wochen annehmen.

2.2 An Abbildungen, Zeichnungen, Kalkulationen und Unterlagen behalten wir uns Eigentums- und Urheberrechte vor; sie dürfen Dritten nicht zugänglich gemacht werden. Dies gilt auch für solche schriftlichen Unterlagen, die als „vertraulich“ bezeichnet sind. Vor ihrer Weitergabe an Dritte bedarf der Besteller unserer ausdrücklichen schriftlichen Zustimmung. Angebote haben Gültigkeit nur in schriftlicher Form. Die genannten Preise gelten unter dem Vorbehalt, dass die der Angebotsabgabe zugrunde gelegten Auftragsdaten unverändert bleiben.

2.3 Erstmuster und Erstmusterprüfberichte fertigen wir nur nach ausdrücklicher schriftlicher Vereinbarung gegen Berechnung nach Aufwand an.

2.4 Produkte, die uns nach Zeichnung oder Mustern vom Besteller in Auftrag gegeben werden, unterliegen der Verpflichtung des Bestellers, evtl. Schutzrechte Dritter zu prüfen und nicht zu verletzen. Wird uns bei Nichtbeachtung dieser Verpflichtung von einem Dritten unter Berufung auf ein ihm gehörendes Schutzrecht eine Fertigung untersagt oder kann das Produkt wegen der Verletzung des Schutzrechtes nicht verwendet werden, sind wir berechtigt - ohne die Rechtslage zu prüfen und unter Ausschluss aller Schadensersatzansprüche des Bestellers gleich aus welchem Rechtsgrund - die Herstellung und Lieferung bis zur Klärung des Sachverhalts einzustellen und vom Besteller Schadensersatz zu verlangen, mindestens in Höhe von 15 % des Rechnungswertes für das bestellte Produkt. Dem Besteller bleibt der Nachweis eines geringeren Schadens vorbehalten. Der Besteller stellt uns bereits jetzt von Schadensersatz und sonstigen Ersatzansprüchen Dritter, insbesondere von Rechtsinhabern, auf erstes Anfordern frei. Zum Umfang des Schadens gehören auch solche Kosten, die uns durch die Abwehr von Ansprüchen Dritter entstehen.

3. Preise - Zahlungsbedingungen

3.1 Sofern sich aus der Auftragsbestätigung nichts anderes ergibt, gelten unsere Preise „ab Werk“, einschließlich der für unsere Produkte von uns üblicherweise verwandte Verpackung zzgl. der am Tag der Rechnungsstellung geltender Umsatzsteuer. Gewünschte Spezialverpackungen oder Umverpackungen oder spezielle Kleinverpackungen werden dem Besteller berechnet. Die Preise gelten jeweils nur für die vertraglich vereinbarte Menge und Ausführung. Werden vom Besteller Änderungen gewünscht, die eine höhere Bearbeitung erfordern, als nach dem Vertrag oder dem üblichen Produktionsverfahren zugrunde gelegt, so bleibt eine angemessene Änderung der Preise vorbehalten. Wir behalten uns das Recht vor, wenn sich nach Abschluss des Vertrages, unvorhersehbar unsere Kosten, insbesondere aufgrund von Tarifaabschlüssen, Materialpreiserhöhungen, insbesondere Rohstoffpreiserhöhungen oder Energiekostensteigerungen, erhöhen, unsere Preise um das Maß der dadurch eingetretenen Kostensteigerung anzupassen.

3.2 Die gesetzliche Umsatzsteuer ist nicht in unseren Preisen eingeschlossen; sie wird in gesetzlicher Höhe am Tag der Rechnungsstellung in der Rechnung gesondert ausgewiesen.

3.3 Der Abzug von Skonto bedarf besonderer schriftlicher Vereinbarung.

3.4 Sofern sich aus der Auftragsbestätigung nichts anderes ergibt, ist der Kaufpreis netto (ohne Abzug) frei Zahlstelle zu leisten und innerhalb von 10 Tagen ab Rechnungsdatum zur Zahlung fällig. Kommt der Besteller in Zahlungsverzug, so sind wir berechtigt, Verzugszinsen in Höhe von 9 Prozentpunkten über dem gesetzlichen Basiszinsatz per anno zu fordern. Falls wir in der Lage sind, einen höheren Verzugschaden nachzuweisen, sind wir berechtigt, diesen geltend zu machen. Der Besteller ist jedoch berechtigt, uns nachzuweisen, dass uns als Folge des Zahlungsverzuges kein oder ein geringerer Schaden entstanden ist.

3.5 Aufrechnungsrechte stehen dem Besteller nur zu, wenn seine Gegenansprüche rechtskräftig festgestellt, unbestritten oder von uns anerkannt sind, oder sie in einem Gegenseitigkeitsverhältnis (Synallagma) zur Hauptforderung stehen. Dem Besteller steht nur wegen festgestellter, unbestrittener, von uns anerkannter oder in einem Gegenseitigkeitsverhältnis (Synallagma) zur Hauptforderung stehender Gegenansprüche ein Zurückbehaltungsrecht zu. Außerdem ist er zur Ausübung eines Zurückbehaltungsrechtes insoweit befugt, als sein Gegenanspruch auf dem gleichen Vertragsverhältnis beruht.

3.6 Gutschriften werden ausdrücklich zum Zwecke der Verrechnung erteilt. Ein Anspruch auf Auszahlung besteht nicht.

3.7 Bei Zweifeln an der Zahlungsfähigkeit des Bestellers behalten wir uns vor, Vorauszahlungen oder Sicherheitsleistungen zu verlangen. Wird uns bekannt, dass beim Besteller fruchtlos gepfändet worden ist oder erhalten wir Hinweise auf den Vermögensverfall des Bestellers, so sind wir berechtigt, unter Anrechnung der gemachten Aufwendungen vom Vertrag zurückzutreten.

4. Lieferzeit - Lieferbedingungen

4.1 Der Beginn der von uns angegebene oder mit uns vereinbarte Lieferzeit setzt die Abklärung aller technischen Fragen, vom Besteller zu liefernden Unterlagen, erforderlichen Genehmigungen und Freigaben, insbesondere von Plänen, sowie die Einhaltung der vereinbarten Zahlungsbedingungen und die Erfüllung der sonstigen Mitwirkungshandlungen durch den Besteller voraus.

4.2 Die Einhaltung unserer Lieferverpflichtung setzt weiter die rechtzeitige und ordnungsgemäße Erfüllung der Verpflichtung des Bestellers voraus sowie unsere ordnungsgemäße Belieferung mit den für die Herstellung des Lieferproduktes erforderlichen Rohstoffen. Die Einrede des nicht erfüllten Vertrages bleibt vorbehalten.

4.3 Sofern wir verbindliche Lieferfristen aus Gründen, die wir nicht zu vertreten haben, nicht einhalten können, werden wir den Besteller hierüber unverzüglich informieren und gleichzeitig die voraussichtliche, neue Lieferfrist mitteilen. Ist die Lieferung auch innerhalb der neuen Frist nicht möglich, sind wir berechtigt, ganz oder teilweise vom Vertrag zurückzutreten; eine bereits erbrachte Gegenleistung des Bestellers werden wir unverzüglich erstatten.

4.4 Beruht die Nichteinhaltung von Lieferfristen auf höherer Gewalt, z. B. Streik, Aussperrung, Pandemie etc., so verlängern sich die Fristen angemessen. Eine solche angemessene Verlängerung der Lieferfristen tritt auch ein, wenn wir nicht richtig und rechtzeitig beliefert werden (Vorbehalt der richtigen und rechtzeitigen Selbstbelieferung).

4.5 Kommt der Besteller in Annahmeverzug oder verletzt er schuldhaft sonstige Mitwirkungspflichten, so sind wir berechtigt, den uns insoweit entstehenden Schaden einschließlich etwaiger Mehraufwendungen ersetzt zu verlangen. Weitergehende Ansprüche oder Rechte bleiben vorbehalten. Wird die Anlieferung, der Versand oder die Zu-stellung auf Wunsch des Bestellers verschoben, so können wir 10 Tage nach Anzeige der Versandbereitschaft der Waren durch uns ein Lagergeld in Höhe von 0,05% des Rechnungsbetrages für jeden angefangenen Monat, maximal jedoch 5% des Rechnungsbetrages dem Besteller in Rechnung stellen. Der Nachweis über höhere oder niedrigere Aufwendungen bleibt beiden Vertragsparteien vorbehalten.

4.6 Sofern die Voraussetzungen in Ziffer 4.4 vorliegen, geht die Gefahr eines zufälligen Untergangs oder einer zufälligen Verschlechterung der Kaufsache in dem Zeitpunkt auf den Besteller über, in dem dieser in Annahme- oder Schuldnerverzug geraten ist.

4.7 Wir haften nach den gesetzlichen Bestimmungen, soweit der zugrundeliegende Kaufvertrag ein Fixgeschäft im Sinn von § 286 Abs. 2 Nr. 4 BGB oder von § 376 HGB ist. Wir haften auch nach den gesetzlichen Bestimmungen, sofern als Folge eines von uns vertretenden Lieferverzuges der Besteller berechtigt geltend macht, an einer Fortsetzung des Vertrages nicht interessiert zu sein.

4.8 Wir haften ferner nach den gesetzlichen Bestimmungen, sofern der Lieferverzug auf einer von uns zu vertretenden vorsätzlichen oder grob fahrlässigen Vertragsverletzung beruht; ein Verschulden unserer Vertreter oder Erfüllungsgehilfen ist uns zuzurechnen. Im Falle höherer Gewalt entsprechend Ziffer 4.3 liegt ein Verschulden unserer Vertreter oder Erfüllungsgehilfen nicht vor. Sofern der Lieferverzug auf einer von uns zu vertretenden grob fahrlässigen Vertragsverletzung beruht, ist unsere Schadensersatzhaftung auf den vorhersehbaren, typischerweise eintretenden Schaden begrenzt.

4.9 Wir haften auch dann nach den gesetzlichen Bestimmungen, soweit der von uns zu vertretende Lieferverzug auf einer schuldhaften Verletzung einer wesentlichen Vertragspflicht beruht; in diesem Fall ist aber die Schadensersatzhaftung auf den vorhersehbaren, typischerweise eintretenden Schaden begrenzt.

4.10 Wir sind zu Teillieferungen in zumutbarem Umfang berechtigt. Abweichungen hinsichtlich der Abmessungen, des Gewichtes, der technischen Gestaltung, der Herstellung und des Umfangs der zu liefernden Ware sind innerhalb der handelsüblichen produktspezifischen Toleranzen zulässig. Als vom Besteller genehmigt gelten darüber hinaus Änderungen, die der technischen Verbesserung unserer Produkte dienen.

5. Gefahrenübergang - Verpackungskosten

5.1 Sofern sich aus der Auftragsbestätigung nichts anderes ergibt, ist Lieferung „ab Werk“ vereinbart.

5.2 Für die Rücknahme von Verpackungen gelten besondere Vereinbarungen.

5.3 Soweit der Besteller es wünscht, werden wir die Lieferung durch eine Transportversicherung eindecken; die insoweit anfallenden Kosten trägt der Besteller.

5.4 Der Besteller ist verpflichtet, in angemessener Frist vor Lieferung der Ware ein oder mehrere Personen namentlich zu benennen, die zur Entgegennahme der Ware und der Begleitpapiere und Unterzeichnung der Lieferpapiere und Begleitpapiere durch den Besteller bevollmächtigt sind. Dies gilt insbesondere, wenn die Ware an einen anderen Ort als den Sitz des Bestellers geliefert werden soll. Werden derartige Angaben nicht gemacht, gelten diejenigen Personen, die die Ware tatsächlich entgegengenommen haben, als zur Entgegennahme der Ware berechtigt und zur Zeichnung der Übergabepapiere (Lieferschein und sonstige Begleitpapiere) bevollmächtigt.

5.5 Ist keine vom Besteller bezeichnete Person zum vereinbarten Termin an dem vorgegebenen Ort anwesend oder ist diese Person oder andere Personen zur Annahme der Ware nicht bereit, gerät der Besteller in Annahmeverzug mit der Folge, dass die Gefahr auf ihn übergeht. Ferner hat er die Mehrkosten zu tragen, die dadurch entstehen, dass eine erneute Anlieferung erfolgt.

5.6 Der Besteller kann die Entgegennahme von Lieferungen wegen unerheblicher Mängel nicht verweigern.

6. Mängelhaftung

6.1 Mängelansprüche des Bestellers setzen voraus, dass dieser seinen nach § 377 HGB geschuldeten Untersuchungs- und Rügeobliegenheiten ordnungsgemäß nachgekommen ist.

6.2 Soweit ein Mangel der Kaufsache vorliegt, sind wir nach unserer Wahl zur Nacherfüllung in Form einer Mängelbeseitigung oder zur Lieferung einer neuen mangelfreien Sache berechtigt. Im Fall der Mängelbeseitigung sind wir verpflichtet, alle zum Zweck der Nacherfüllung erforderlichen Aufwendungen, insbesondere Transport-, Wege-, Arbeits- und Materialkosten sowie die Aufwendungen für das Entfernen der mangelhaften und den Einbau oder das Anbringen der nachgebesserten oder gelieferten mangelfreien Sache zu tragen, soweit sich diese nicht dadurch erhöhen, dass die Kaufsache nach einem anderen Ort als dem Erfüllungsort verbracht wurde, es sei denn, die Verbringung entspricht seinem bestimmungsgemäßen Gebrauch. Wir können die Nacherfüllung verweigern, wenn die Aufwendungen zur Mängelbeseitigung den Kaufpreis voraussichtlich übersteigen. Bei unberechtigtem Mängelbeseitigungsverlangen können wir die entstandenen Kosten ersetzt verlangen, wenn der Besteller wusste oder hätte erkennen können, dass tatsächlich kein Mangel vorliegt.

6.3 Ein- und Ausbaurückstellungen sind von uns nur dann zu tragen, wenn die Sache gemäß ihrer Art und ihrem Verwendungszweck in eine andere Sache eingebaut oder an eine andere Sache angebracht wurde und wir den Mangel, der für die Geltendmachung der Nacherfüllungsansprüche ursächlich ist, zu vertreten haben.

6.4 Schlägt die Nacherfüllung fehl, so ist der Besteller nach seiner Wahl berechtigt, Rücktritt oder Minderung zu verlangen. Bei einem unerheblichen Mangel besteht jedoch kein Rücktrittsrecht.

6.5 Ansprüche des Käufers auf Aufwendungsersatz gem. § 445a Abs. 1 BGB sind ausgeschlossen, es sei denn, der letzte Vertrag in der Lieferkette ist ein Verbrauchsgüterkauf.

6.6 Wir haften nach den gesetzlichen Bestimmungen, sofern der Besteller Schadensersatzansprüche geltend macht, die auf Vorsatz oder grober Fahrlässigkeit, einschließlich von Vorsatz oder grober Fahrlässigkeit unserer Vertreter oder Erfüllungsgehilfen beruhen. Soweit uns keine vorsätzliche Vertragsverletzung angelastet wird, ist die Schadensersatzhaftung auf den vorhersehbaren, typischerweise eintretenden Schaden begrenzt.

6.7 Wir haften nach den gesetzlichen Bestimmungen, sofern wir schuldhaft eine wesentliche Vertragspflicht verletzen; auch in diesem Fall ist aber die Schadensersatzhaftung auf den vorhersehbaren, typischerweise eintretenden Schaden begrenzt. Eine wesentliche Vertragspflicht liegt vor, wenn sich die Pflichtverletzung auf eine Pflicht bezieht, auf deren Erfüllung der Kunde vertraut hat und auch vertrauen durfte.

6.8 Die Haftung wegen schuldhafter Verletzung des

Lebens, des Körpers oder der Gesundheit bleibt unberührt; dies gilt auch für die zwingende Haftung nach dem Produkthaftungsgesetz.

6.9 Soweit nicht vorstehend etwas Abweichendes geregelt, ist die Haftung ausgeschlossen.

6.10 Die Verjährungsfrist für Mängelansprüche beträgt 12 Monate, gerechnet ab Gefahrenübergang.

7. Gesamthaftung

7.1 Eine weitergehende Haftung auf Schadensersatz als in Ziffer 6 und Ziffer 4 vorgesehen ist - ohne Rücksicht auf die Rechtsnatur des geltend gemachten Anspruchs - ausgeschlossen. Dies gilt insbesondere für Schadensersatzansprüche aus Verschulden bei Vertragsschluss, wegen sonstiger Pflichtverletzungen oder wegen deliktischer Ansprüche auf Ersatz von Sachschäden gemäß § 823 BGB.

7.2 Für die Verjährung aller Ansprüche, die nicht der Verjährung wegen eines Mangels der Sache unterliegen, gilt eine Ausschlussfrist von 18 Monaten. Sie beginnt ab Kenntnis des Schadens und der Person des Schädigers.

7.3 Die Begrenzung nach Ziffer 7.1 gilt auch, soweit der Besteller anstelle eines Anspruchs auf Ersatz des Schadens statt der Leistung, Ersatz nutzloser Aufwendungen verlangt.

7.4 Soweit die Schadensersatzhaftung uns gegenüber ausgeschlossen oder eingeschränkt ist, gilt dies auch im Hinblick auf die persönliche Schadensersatzhaftung unserer Angestellten, Arbeitnehmer, Mitarbeiter, Vertreter und Erfüllungsgehilfen.

8. Eigentumsvorbehalt

8.1 Wir behalten uns das Eigentum an der Kaufsache bis zum Eingang aller Zahlungen aus der Geschäftsverbindung mit dem Besteller vor. Verletzt der Besteller seine vertragliche Pflicht oder gerät er in Zahlungsverzug, so können wir vom Vertrag zurücktreten, wenn er nach angemessener Fristsetzung seinen Pflichten nicht nachkommt oder uns ein Festhalten am Vertrag auch ohne Mahnung nicht zuzumuten ist. Wir können den Rücktritt auch dadurch erklären, dass wir die Kaufsache zurücknehmen. Nach Rücknahme der Kaufsache sind wir zu deren Verwertung befugt, der Verwertungserlös ist auf die Verbindlichkeiten des Bestellers - abzüglich angemessener Verwertungskosten - anzurechnen.

8.2 Der Besteller ist bis zum endgültigen Eigentumsübergang verpflichtet, die Kaufsache pfleglich zu behandeln; insbesondere ist er verpflichtet, diese auf eigene Kosten gegen Feuer-, Wasser- und Diebstahlschäden ausreichend zum Neuwert zu versichern. Sofern Wartungs- und Inspektionsarbeiten erforderlich sind, muss der Besteller diese auf eigene Kosten rechtzeitig durchführen.

8.3 Bei Pfändungen oder sonstigen Eingriffen Dritter hat uns der Besteller unverzüglich schriftlich zu benachrichtigen, damit wir Klage gemäß § 771 ZPO erheben können. Soweit der Dritte nicht in der Lage ist, uns die gerichtlichen und außergerichtlichen Kosten einer Klage gemäß § 771 ZPO zu erstatten, haftet der Besteller für den uns entstandenen Ausfall.

8.4 Der Besteller ist berechtigt, die Kaufsache im ordentlichen Geschäftsgang weiter zu verkaufen; er tritt uns jedoch bereits jetzt alle Forderungen in Höhe des Faktura-Endbetrages (einschließlich Mehrwertsteuer) unserer Forderung ab, die ihm aus der Weiterveräußerung gegen seine Abnehmer oder Dritte erwachsen, und zwar unabhängig davon, ob die Kaufsache ohne oder nach Verarbeitung weiterverkauft worden ist. Zur Einziehung dieser Forderung bleibt der Besteller auch nach der Abtretung ermächtigt. Unsere Befugnis, die Forderung selbst einzuziehen, bleibt hiervon unberührt. Wir verpflichten uns jedoch, die Forderung nicht einzuziehen, solange der Besteller seinen Zahlungsverpflichtungen aus den vereinnahmten Erlösen nachkommt, nicht in Zahlungsverzug gerät und insbesondere keinen Antrag auf Eröffnung eines Insolvenzverfahrens gestellt ist oder Zahlungseinstellung vorliegt. Ist aber dies der Fall, so können wir verlangen, dass der Besteller uns die abgetretenen Forderungen und deren Schuldner

bekannt gibt, alle zum Einzug erforderlichen Angaben macht, die dazugehörigen Unterlagen aushändigt und den Schuldnern (Dritten) die Abtretung mitteilt. Die von uns im Voraus abgetretene Forderung bezieht sich auch auf den anerkannten Saldo, so wie im Fall der Insolvenz des Abnehmers auf den dann vorhandenen kausalen Saldo.

8.5 Die Verarbeitung oder Umbildung der Kaufsache durch den Besteller wird stets für uns vorgenommen. Wird die Kaufsache mit anderen, uns nicht gehörenden Gegenständen verarbeitet, so erwerben wir das Miteigentum an der neuen Sache im Verhältnis des Wertes der Kaufsache (Fakturaendbetrag, einschließlich Mehrwertsteuer) zu den anderen verarbeiteten Gegenständen zur Zeit der Verarbeitung. Für die durch Verarbeitung entstehende Sache gilt im Übrigen das Gleiche wie für die unter Vorbehalt gelieferte Kaufsache.

8.6 Wird die Kaufsache mit anderen, uns nicht gehörenden Gegenständen untrennbar vermischt, so erwerben wir das Miteigentum an der neuen Sache im Verhältnis des Wertes der Kaufsache (Fakturaendbetrag, einschließlich Mehrwertsteuer) zu den anderen vermischten Gegenständen zum Zeitpunkt der Vermischung. Erfolgt die Vermischung in der Weise, dass die Sache des Kunden als Hauptsache anzusehen ist, so gilt als vereinbart, dass der Besteller uns anteilmäßig Miteigentum überträgt. Der Besteller verwahrt das so entstandene Alleineigentum oder Miteigentum für uns.

8.7 Der Besteller tritt uns auch die Forderungen zur Sicherung unserer Forderungen gegen ihn ab, die durch die Verbindung der Kaufsache mit einem Grundstück gegen einen Dritten erwachsen.

8.8 Wir verpflichten uns, die uns zustehenden Sicherheiten auf Verlangen des Bestellers insoweit freizugeben, als der realisierbare Wert unserer Sicherheiten die zu sichernden Forderungen um mehr als 10% übersteigt; die Auswahl der freizugebenden Sicherheiten obliegt uns.

9. Gerichtsstand - Erfüllungsort - Salvatorische Klausel

9.1 Sofern der Besteller Kaufmann ist, ist unter Ausschluss sonstiger Gerichtsstände Gerichtsstand für alle entstehenden Streitigkeiten Sondern (Sauerland); wir sind jedoch berechtigt, den Besteller auch an seinem allgemeinen Gerichtsstand zu verklagen.

9.2 Es gilt das Recht der Bundesrepublik Deutschland; die Geltung des UN-Kaufrechts ist ausgeschlossen.

9.3 Sofern sich aus der Auftragsbestätigung nichts anderes ergibt, ist Erfüllungsort für alle Leistungen und Gegenleistungen, einschließlich von Zahlungen, unser Hauptsitz in Sondern (Sauerland).

9.4 Diese Allgemeinen Verkaufsbedingungen bleiben auch dann gültig, wenn einzelne Klauseln sich als ungültig erweisen sollten. Die ungültige Klausel wird von den Parteien so ergänzt oder umgedeutet, dass der mit der ungültigen Vorschrift beabsichtigte wirtschaftliche Zweck weitestgehend erreicht wird. Entsprechend ist zu verfahren, wenn sich bei der Durchführung des Vertragsverhältnisses eine ergänzungsbedürftige Lücke ergibt. Beruht die Ungültigkeit auf einer Leistungs- oder Zeitbestimmung, so tritt an ihre Stelle das gesetzlich zulässige Maß. Sollte eine Bestimmung dieser allgemeinen Verkaufsbedingungen mit Rücksicht auf zwingendes ausländisches Recht unwirksam sein, wird der Besteller auf Verlangen diejenigen Vertragsergänzungen mit uns vereinbaren und diejenigen Erklärungen Dritter oder Behörden gegenüber abgeben, durch die die Wirksamkeit der betroffenen Regelung und, wenn dies nicht möglich ist, ihr wirtschaftlicher Gehalt auch nach dem ausländischen Recht gewährleistet bleibt.

9.5 Die deutsche Version der Allgemeinen Verkaufsbedingungen ist die maßgebliche Fassung. Sie hat bei Übersetzungen Vorrang vor der englischen Übersetzung und ist nach der deutschen Rechtsprechung gestaltet.

Stand: Januar 2024

Farbcodierung



02 = chrom



15 = nickel matt



18 = strukturschwarz



03 = chrom matt



16 = struktursilber



25 = alu matt



07 = weiß



17 = strukturweiß



68 = silber



08 = schwarz

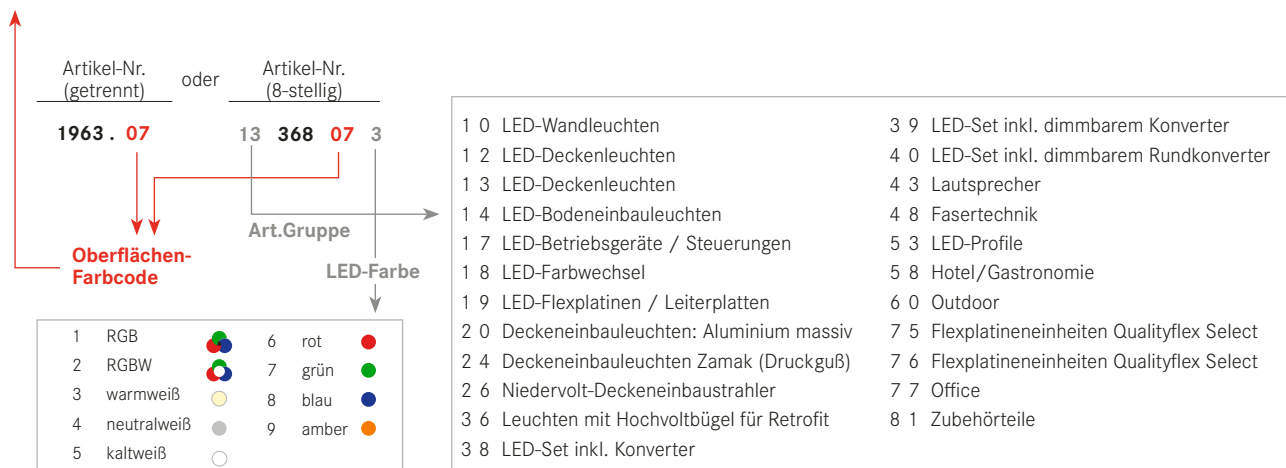

*Spezialprodukt.

Achtung! Das Produkt mit der Farbtemperatur rot, grün, blau oder amber ist ein Spezialprodukt. Dieses Produkt, mit diesen Farbtemperaturen, dient der farbigen Beleuchtung. Die Spektralverteilung des Lichts dient dazu, das Aussehen von beleuchteten Szenen oder beleuchteten Objekten zusätzlich zu ihrer Sichtbarmachung zu verändern. Das Produkt ist nicht zur Verwendung in anderen Anwendungen bestimmt. Das Spezialprodukt ist zur Raumbeleuchtung im Haushalt nicht geeignet.

Schutzarten

Die **Schutzart** einer Leuchte kennzeichnet den Schutz gegen Eindringen von Fremdkörpern und Feuchtigkeit. Die Bezeichnung folgt folgendem Schema: IP XX Die Buchstaben IP stehen für Schutzart und die Platzhalter werden wie folgt ersetzt. 1. Stelle: Fremdkörperschutz, 2. Stelle: Wasserschutz

Kennziffern für Berührungsschutz / Fremdkörperschutz



















































IP 0X	Ungeschützt
IP 1X	Geschützt gegen feste Fremdkörper größer als >50 mm.
IP 2X	Geschützt gegen feste Fremdkörper größer als >12 mm.
IP 3X	Geschützt gegen feste Fremdkörper größer als >2,5 mm.
IP 4X	Geschützt gegen feste Fremdkörper größer als >1 mm.
IP 5X	Staubgeschützt
IP 6X	Staubdicht

Kennziffern für Wasserschutz

IP X0	Nicht vor eindringendem Wasser geschützt
IP X1	Geschützt gegen senkrecht fallendes Tropfwasser
IP X2	Geschützt gegen schräg fallendes Tropfwasser (15° gegenüber der Senkrechten)
IP X3	Geschützt gegen Sprühwasser (bis 60° gegenüber der Senkrechten)
IP X4	Geschützt gegen Sprühwasser
IP X5	Geschützt gegen Strahlwasser
IP X6	Geschützt vor eindringendem Wasser bei vorübergehender Überflutung
IP X7	Geschützt vor eindringendem Wasser beim Eintauchen
IP X8	Geschützt vor eindringendem Wasser beim Eintauchen für unbestimmte Zeit

Beispiel: IP 44 bedeutet geschützt gegen feste Fremdkörper > 1 mm und gegen Sprühwasser.

Piktogramme

	Anschluss erfolgt als Parallelschaltung (Konstantspannung)		Leuchten zum Einbau in Möbel aus Materialien mit unbekanntem Brandverhalten		Schutzart, Erklärung siehe links unten
	Anschluss erfolgt als Reihenschaltung (Konstantstrom)		Nicht für den Einbau in Geräte-/Montage-Dosen geeignet		Artikel besteht teilweise aus V4A-Edelstahl und ist für den Einsatz in Küstennähe geeignet.
	Leuchtenbetriebsstrom entspricht der genannten mA-Angabe (Konstantstrom)		Rotationswinkel verschiedener Richtungen in °		Feuchtigkeitsimprägnierte Membran
	Leuchtenbetriebsspannung 12 V Gleichspannung (DC)		Kardanischer Rotationswinkel in °		VDE-Zertifizierung
	Leuchtenbetriebsspannung 24 V Gleichspannung (DC)		Schwenkwinkel in °		ENEC - Zertifizierung
	Leuchtenbetriebsspannung 230 V Wechselfspannung (AC)		Schutz gegen mechanischen Schlag / mechanische Beanspruchung		Belastbarkeit in kg
	Leuchten-Einbautiefe in mm Bei der angegebenen Einbautiefe handelt es sich um die mechanische Einbautiefe (reines Leuchtenmaß)! Die tatsächliche Einbautiefe entnehmen Sie bitte der Montageanleitung.		Leuchtmittelbefestigung OHNE sichtbaren Sprengring		Artikel nicht zur Abdeckung mit Wärmedämm-Material geeignet
	Deckenausschnitt rund (Ø) bzw. eckig in mm		Angabe des verwendbaren Bügels für den Artikel. Achtung: NV-Leuchten werden generell OHNE Bügel geliefert. Bei Bedarf bitte bestellen!		Artikel ist zur einfachen Verdrahtung mit unseren Plug&Play-Stecksystemen ausgestattet. Eine Falschverdrahtung ist nicht mehr möglich.
	Schutzklasse I: mit Schutzerdung (PE)		Dimmbar über Phasenanschnitt und/oder Abschnittdimmer		Max. Lichtstrom in Lumen. Die genauen Werte erhalten Sie auf Anfrage. Messung gemäß DIN EN 13032: diese Norm regelt u.a. Methoden zur Messung (z.B. durch Goniophotometer) und die Darstellung von photometrischen Daten (Lichtverteilungskurve) bei Leuchten und Lampen.
	Schutzklasse II: schutzisoliert (z.B. Kunststoffgehäuse bzw. verstärkte oder doppelte Isolierung)		Dimmbar über 1-10V Schnittstelle		Dimmbar über DALI-BUS
	Schutzklasse III: Schutzkleinspannung: Spannungen <=50 V AC; <=120 V DC		Dimmbar über DALI-BUS 2		Dieser Artikel kann via Bluetooth gesteuert werden.
	Umgebungstemperatur (LED-Flexplatinen)		Leuchten sind auch mit allen weiteren MR16 kompatibel.		Bei diesen Artikeln stehen Lichtverteilungskurven zum Download auf www.brumberg.com bereit.
	Nennbetriebsdauer bei BLF 100% (Rettungszeichenleuchten)		LED Anzahl pro Meter (LED-Flexplatinen)		Short Pitch: Abstand von LED-Chip-Mitte zu LED-Chip-Mitte (LED-Flexplatinen)
	Nennbetriebsdauer bei BLF 40% (Rettungszeichenleuchten)		Dimmbar (LED-Flexplatinen)		Anschlussleitung anlöten (LED-Flexplatinen)
	D-Kennzeichnung. Leuchten für feuergefährdete Betriebsstätten. Temperatur der waagrechteten Oberflächen bei normalem Betrieb maximal 90° C. Glasoberflächen maximal 150° C.		Von qualifizierter Person austauschbare LED-Lichtquelle		Erkennungsweite in m (Rettungszeichenleuchten)
	Von Endnutzer austauschbare LED-Lichtquelle		Von qualifizierter Person austauschbare Lichtquelle		Nicht austauschbare Lichtquelle
	Von Endnutzer austauschbare Lichtquelle		Bewegungsmelder		



© Copyright 2024

BRUMBERG Leuchten GmbH & Co. KG, Sundern (Deutschland)

Alle Rechte vorbehalten. Nachdruck, Vervielfältigungen und Übersetzungen sind nur mit unserer schriftlichen Genehmigung erlaubt.

Die BRUMBERG Leuchten GmbH & Co. KG arbeitet ständig an der Weiterentwicklung aller Produkte.

Durch Produktänderungen und Weiterentwicklungen sind technische Änderungen jederzeit möglich. Aus den Angaben, Abbildungen, Beschreibungen und Maßen dieser Preisliste können daher keine Ansprüche abgeleitet werden.

Keine Gewährleistung für Druckfehler und Irrtümer.

© Fotos: Brumberg | Henrik Schipper | Boris Golz | Dirk Wilhelmy | Constatin Meyer | Niklas Thiemann | Tobias Hein | Christian Verheyen | Boris Storz | Uli Beuttenmüller | Christoph Meinschäfer | Adobe Stock | shutterstock

Gedruckt in Deutschland.



5 Jahre Lichtgarantie

Das BRUMBERG Qualitätsversprechen.

5 Jahre Lichtgarantie

Brumberg-Leuchten erfüllen höchste Ansprüche an Material- und Verarbeitungsqualität. Das garantieren wir Ihnen mit dem Brumberg-Qualitätsversprechen. Die Lichtgarantie stellt ein Upgrade der gesetzlichen, 2-jährigen Gewährleistungszeit dar.

Das uneingeschränkte Produktvertrauen in unsere Leuchtensysteme und Betriebsgeräte bildet die Basis für die Lichtgarantie. Wann immer Sie ein Brumberg-Produkt kaufen, garantieren wir, im Rahmen der Garantiebedingungen, seine einwandfreie Qualität und Funktion über den Zeitraum von 5 Jahren. Die Lichtgarantie ist komplett kostenfrei und gilt für unsere Fachpartner aus dem Handwerk.

Die 5 Jahresgarantie ist erst nach der Registrierung auf der Website gültig.
www.brumberg.com/de/5-jahre-garantie

