



BRUMBERG

Licht.
Für Generationen.

Licht. Dekorativ.
Moderne Wohnraumleuchten
für ein individuelles Zuhause.

www.brumberg.com



Willkommen zuhause.

Licht zum Wohlfühlen.

Zuhause ist mehr als nur ein Ort, an dem wir leben.
Es ist unser Rückzugsort und ein Ort des Wohlbefindens.

Die richtige Beleuchtung verschafft eine wohnliche Atmosphäre, welche uns ein Gefühl von Geborgenheit vermittelt und unsere Stimmung positiv beeinflusst. Warmes, sanftes Licht strahlt Gemütlichkeit aus, wohingegen helles, funktionales Licht ebenso wichtig für unsere alltäglichen Aufgaben ist – die passende Beleuchtung ist entscheidend für das Ambiente in unseren Räumen.

Dekorative Wohnraumleuchten

Serienübersicht

SIENA

 schwarz / gold



TIM

 Schirm weiß
Schirm creme
Schirm hellbraun
Schirm grau



EREVAN

 weiß / silber



NOGATA

 schwarz / gold



PIERIS

 schwarz / gold



IDA

 weiß / silber



ELTASSO

 weiß / silber



DAPHNE

 schwarz / gold



BOLORIA

 Beton matt / Holz hell



PRUNI

 Stoff weiß / Holz hell



RUTILUS

 schwarz matt / Holz



MURRAY

 schwarz matt / Glas metallisiert



DACTYL

 strukturschwarz / Holz hell



BRENTHIS

 schwarz matt / Holz



PANAY

weiß



MOON

weiß
chrom glänzend
schwarz
nickel matt



TIRREL

chrom glänzend
strukturweiß
vinylschwarz glänzend
champagner matt und weitere



TAGES

strukturweiß
strukturschwarz



TURN

strukturweiß
strukturschwarz



TOMEK

strukturweiß
strukturschwarz



ROSS / REIRO

strukturschwarz
strukturpink
strukturrostbraun
struktursalbeigrün und weitere



CAMERON / CAMPANA

strukturschwarz



NIOBE / BIAK / BIOKO

strukturgraphit



BYAM

weiß



MAKIRA

strukturschwarz
gold matt
weiß matt
silber



EYE

strukturweiß
strukturschwarz



SIENA.

Atmosphäre schaffen.





SIENA Decken-Anbauleuchte, mit Stoffschirmen (innen goldfarbig)

NEU

Leuchtmittel: Für LED-Retrofit-Lampe, Ausführung: E14,
Anzahl der Leuchtmittel / Fassungen: 2 Stück, Leistung: max. 10 W,
Material: Stahl / Stoff

Artikel-Nr.	Farbe	Preis €
57222850	NEU strukturschwarz / innen gold matt	79,90



Dieser Artikel unterliegt der Rabattgruppe 1.



SIENA Decken- oder Wand-Anbauleuchte, mit Stoffschirm (innen goldfarbig)

NEU

Leuchtmittel: Für LED-Retrofit-Lampe, Ausführung: E14,
Anzahl der Leuchtmittel / Fassungen: 1 Stück, Leistung: max. 10 W,
Material: Stahl / Stoff

Artikel-Nr.	Farbe	Preis €
57221850	NEU strukturschwarz / innen gold matt	79,90



Dieser Artikel unterliegt der Rabattgruppe 1.

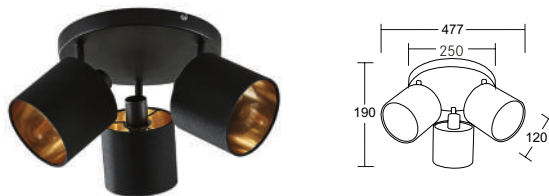

SIENA Decken-Anbauleuchte, mit Stoffschirmen (innen goldfarbig)

NEU

Leuchtmittel: Für LED-Retrofit-Lampe, Ausführung: E14,
Anzahl der Leuchtmittel / Fassungen: 3 Stück, Leistung: max. 10 W,
Material: Stahl / Stoff

Artikel-Nr.	Farbe	Preis €
57223850	NEU strukturschwarz / innen gold matt	109,90

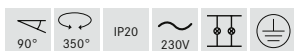

Dieser Artikel unterliegt der Rabattgruppe 1.

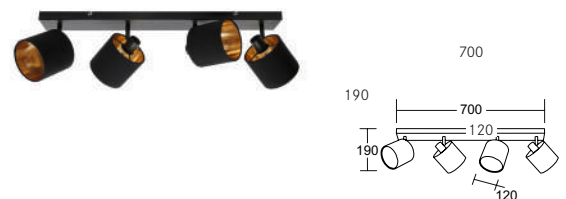

SIENA Decken-Anbauleuchte, mit Stoffschirmen (innen goldfarbig)

NEU

Leuchtmittel: Für LED-Retrofit-Lampe, Ausführung: E14,
Anzahl der Leuchtmittel / Fassungen: 4 Stück, Leistung: max. 10 W,
Material: Stahl / Stoff

Artikel-Nr.	Farbe	Preis €
57224850	NEU strukturschwarz / innen gold matt	129,90



Dieser Artikel unterliegt der Rabattgruppe 1.

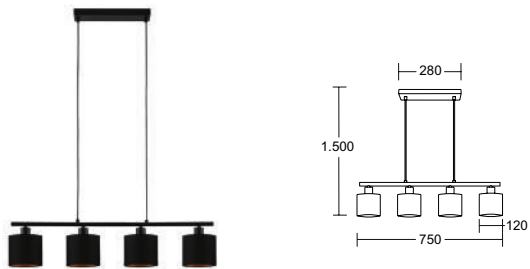

SIENA Pendelleuchte, mit Stoffschirmen (innen goldfarbig)

NEU

Leuchtmittel: Für LED-Retrofit-Lampe, Ausführung: E14,
Anzahl der Leuchtmittel / Fassungen: 4 Stück, Leistung: max. 10 W,
Material: Stahl / Stoff, Lieferumfang: mit Pendelabhangung 1.500 mm

Artikel-Nr.	Farbe	Preis €
57225850	NEU strukturschwarz / innen gold matt	149,90



Dieser Artikel unterliegt der Rabattgruppe 1.



TIM.

Stilvolle Beleuchtung für ein besonderes Ambiente.







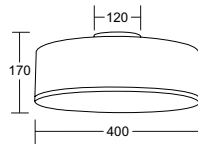

TIM Decken-Anbauleuchte, mit Stoffschirm 400 mm

NEU

Leuchtmittel: Für LED-Retrofit-Lampe, **Ausführung:** E27,
Anzahl der Leuchtmittel / Fassungen: 3 Stück, Leistung: max. 15 W,
Material: Stahl / Stoff

Artikel-Nr.	Farbe	Preis €
57190570	NEU nickel matt / Schirm weiß	109,90
57190470	NEU nickel matt / Schirm creme	109,90
57190290	NEU nickel matt / Schirm hellbraun	109,90
57190110	NEU nickel matt / Schirm grau	109,90



Diese Artikel unterliegen der Rabattgruppe 1.

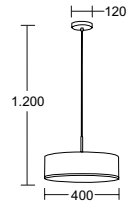

TIM Pendelleuchte, mit Stoffschirm 400 mm

NEU

Leuchtmittel: Für LED-Retrofit-Lampe, **Ausführung:** E27,
Anzahl der Leuchtmittel / Fassungen: 3 Stück, Leistung: max. 15 W,
Material: Stahl / Stoff, Lieferumfang: mit Pendelabhängung 1.200 mm

Artikel-Nr.	Farbe	Preis €
57195570	NEU nickel matt / Schirm weiß	109,90
57195470	NEU nickel matt / Schirm creme	109,90



Diese Artikel unterliegen der Rabattgruppe 1.

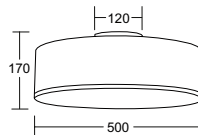

TIM Decken-Anbauleuchte, mit Stoffschirm 500 mm

NEU

Leuchtmittel: Für LED-Retrofit-Lampe, **Ausführung:** E27,
Anzahl der Leuchtmittel / Fassungen: 3 Stück, Leistung: max. 15 W,
Material: Stahl / Stoff

Artikel-Nr.	Farbe	Preis €
57191570	NEU nickel matt / Schirm weiß	139,90
57191470	NEU nickel matt / Schirm creme	139,90
57191290	NEU nickel matt / Schirm hellbraun	139,90



Diese Artikel unterliegen der Rabattgruppe 1.

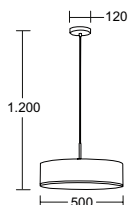

TIM Pendelleuchte, mit Stoffschirm 500 mm

NEU

Leuchtmittel: Für LED-Retrofit-Lampe, **Ausführung:** E27,
Anzahl der Leuchtmittel / Fassungen: 3 Stück, Leistung: max. 15 W,
Material: Stahl / Stoff, Lieferumfang: mit Pendelabhängung 1.200 mm

Artikel-Nr.	Farbe	Preis €
57196570	NEU nickel matt / Schirm weiß	129,90
57196470	NEU nickel matt / Schirm creme	129,90



Diese Artikel unterliegen der Rabattgruppe 1.

EREVAN.

Effektvolle
Beleuchtung.



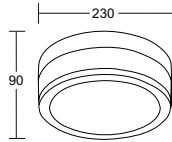

EREVAN Decken- oder Wandanbauleuchte, 230 mm

NEU

Leuchtmittel: Für LED-Retrofit-Lampe, Ausführung: E27,
Anzahl der Leuchtmittel / Fassungen: 2 Stück, Leistung: max. 15 W,
Material: Stahl / Glas

Artikel-Nr.	Farbe	Preis €
57180020	NEU chrom glänzend / Glas opal	94,90
57180150	NEU nickel matt / Glas opal	94,90



Diese Artikel unterliegen der Rabattgruppe 1.

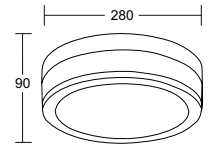

EREVAN Decken- oder Wandanbauleuchte, 280 mm

NEU

Leuchtmittel: Für LED-Retrofit-Lampe, Ausführung: E27,
Anzahl der Leuchtmittel / Fassungen: 2 Stück, Leistung: max. 15 W,
Material: Stahl / Glas

Artikel-Nr.	Farbe	Preis €
57181020	NEU chrom glänzend / Glas opal	109,90
57181150	NEU nickel matt / Glas opal	109,90



Diese Artikel unterliegen der Rabattgruppe 1.

NOGATA.

Trend-Farbkombination für den Wohn-/Essbereich.

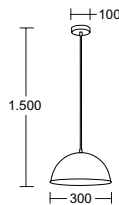

NOGATA Pendelleuchte, 300 mm

NEU

Leuchtmittel: Für LED-Retrofit-Lampe, Ausführung: E27,
Anzahl der Leuchtmittel / Fassungen: 1 Stück, Leistung: max. 15 W,
Material: Stahl, Lieferumfang: mit Pendelabhängung 1.500 mm

Artikel-Nr.	Farbe	Preis €
57409850	NEU strukturschwarz / strukturgold	99,90

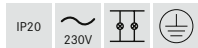

Dieser Artikel unterliegt der Rabattgruppe 1.



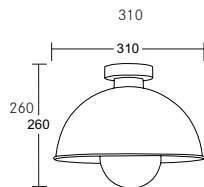

**PIERIS Decken-Anbauleuchte,
310 mm**

NEU

Leuchtmittel: Für LED-Retrofit-Lampe, Ausführung: E27,
Anzahl der Leuchtmittel / Fassungen: 1 Stück, Leistung: max. 15 W,
Material: Stahl

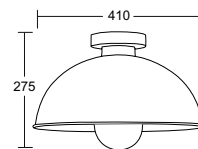

**PIERIS Decken-Anbauleuchte,
410 mm**

NEU

Leuchtmittel: Für LED-Retrofit-Lampe, Ausführung: E27,
Anzahl der Leuchtmittel / Fassungen: 1 Stück, Leistung: max. 15 W,
Material: Stahl

Artikel-Nr.	Farbe	Preis €
57220850	NEU strukturschwarz / strukturgold	129,90



Dieser Artikel unterliegt der Rabattgruppe 1.

Artikel-Nr.	Farbe	Preis €
57230850	NEU strukturschwarz / strukturgold	149,90



Dieser Artikel unterliegt der Rabattgruppe 1.



PIERIS.

Extravaganter Eyecatcher
im Industrial-Look.



IDA. Schlicht und zeitlos.





IDA Decken- oder Wandanbauleuchte, 235 mm

NEU

Leuchtmittel: Für LED-Retrofit-Lampe, Ausführung: E27,
Anzahl der Leuchtmittel / Fassungen: 2 Stück, Leistung: max. 15 W,
Material: Stahl / Glas

Artikel-Nr.	Farbe	Preis €
57101150	NEU nickel matt / Glas opal	84,90

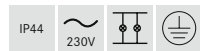

Dieser Artikel unterliegt der Rabattgruppe 1.



IDA Decken- oder Wandanbauleuchte, 110 mm

NEU

Leuchtmittel: Für LED-Retrofit-Lampe, Ausführung: G9,
Anzahl der Leuchtmittel / Fassungen: 1 Stück, Leistung: max. 8 W,
Material: Stahl / Glas

Artikel-Nr.	Farbe	Preis €
57104150	NEU nickel matt / Glas opal	69,90



Dieser Artikel unterliegt der Rabattgruppe 1.



IDA Decken- oder Wandanbauleuchte, 180 mm

NEU

Leuchtmittel: Für LED-Retrofit-Lampe, Ausführung: E27,
Anzahl der Leuchtmittel / Fassungen: 1 Stück, Leistung: max. 15 W,
Material: Stahl / Glas

Artikel-Nr.	Farbe	Preis €
57102150	NEU nickel matt / Glas opal	84,90



Dieser Artikel unterliegt der Rabattgruppe 1.



IDA Decken- oder Wandanbauleuchte, 300 mm

NEU

Leuchtmittel: Für LED-Retrofit-Lampe, Ausführung: E27,
Anzahl der Leuchtmittel / Fassungen: 3 Stück, Leistung: max. 15 W,
Material: Stahl / Glas

Artikel-Nr.	Farbe	Preis €
57103150	NEU nickel matt / Glas opal	109,90



Dieser Artikel unterliegt der Rabattgruppe 1.



ELTASSO.

Wohnraumbeleuchtung für
skandinavische Wohnstile.

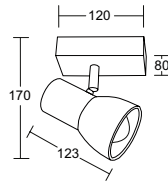

ELTASSO Decken- oder Wand-Anbauleuchte, mit Holzgehäuse und Metallschirm

NEU

Leuchtmittel: Für LED-Retrofit-Lampe, Ausführung: E14,
Anzahl der Leuchtmittel / Fassungen: 1 Stück, Leistung: max. 10 W,
Material: Holz / Stahl

Artikel-Nr.	Farbe	Preis €
57211070	NEU holz hell / weiß matt	62,90



Dieser Artikel unterliegt der Rabattgruppe 1.

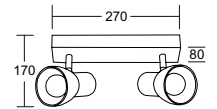

ELTASSO Decken-Anbauleuchte, mit Holzgehäuse und Metallschirm

NEU

Leuchtmittel: Für LED-Retrofit-Lampe, Ausführung: E14,
Anzahl der Leuchtmittel / Fassungen: 2 Stück, Leistung: max. 10 W,
Material: Holz / Stahl

Artikel-Nr.	Farbe	Preis €
57212070	NEU holz hell / weiß matt	79,90



Dieser Artikel unterliegt der Rabattgruppe 1.

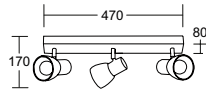

ELTASSO Decken-Anbauleuchte, mit Holzgehäuse und Metallschirm

NEU

Leuchtmittel: Für LED-Retrofit-Lampe, Ausführung: E14,
Anzahl der Leuchtmittel / Fassungen: 3 Stück, Leistung: max. 10 W,
Material: Holz / Stahl

Artikel-Nr.	Farbe	Preis €
57213070	NEU holz hell / weiß matt	99,90



Dieser Artikel unterliegt der Rabattgruppe 1.

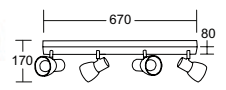

ELTASSO Decken-Anbauleuchte, mit Holzgehäuse und Metallschirm

NEU

Leuchtmittel: Für LED-Retrofit-Lampe, Ausführung: E14,
Anzahl der Leuchtmittel / Fassungen: 4 Stück, Leistung: max. 10 W,
Material: Holz / Stahl

Artikel-Nr.	Farbe	Preis €
57214070	NEU holz hell / weiß matt	114,90



Dieser Artikel unterliegt der Rabattgruppe 1.



DAPHNE.

Moderner Landhausstil
mit Charme.

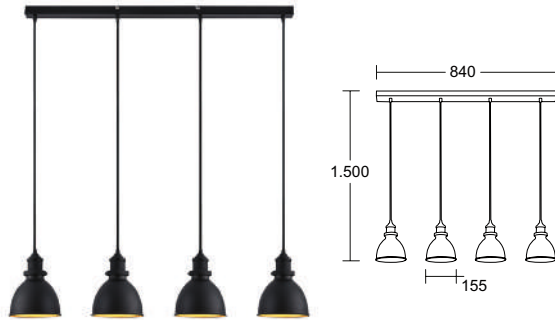

DAPHNE Pendelleuchte, mit Metallschirmen

NEU

Leuchtmittel: Für LED-Retrofit-Lampe, Ausführung: E27,
Anzahl der Leuchtmittel / Fassungen: 4 Stück, Leistung: max. 15 W,
Material: Stahl, Lieferumfang: mit Pendelabhängung 1.500 mm

Artikel-Nr.	Farbe	Preis €
57407850	NEU strukturschwarz / strukturgold	209,90



Dieser Artikel unterliegt der Rabattgruppe 1.



DAPHNE Pendelleuchte, mit Metallschirm

NEU

Leuchtmittel: Für LED-Retrofit-Lampe, Ausführung: E27,
Anzahl der Leuchtmittel / Fassungen: 1 Stück, Leistung: max. 15 W,
Material: Stahl, Lieferumfang: mit Pendelabhängung 1.500 mm

Artikel-Nr.	Farbe	Preis €
57437850	NEU strukturschwarz / strukturgold	89,90



Dieser Artikel unterliegt der Rabattgruppe 1.



BOLORIA.

Natürliche Balance für eine
warme Wohlfühlatmosphäre.



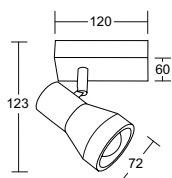

BOLORIA Decken- oder Wand-Anbauleuchte, mit Holzgehäuse und Betonschirm NEU

Leuchtmittel: Für LED-Retrofit-Lampe, Ausführung: E14,
 Anzahl der Leuchtmittel / Fassungen: 1 Stück, Leistung: max. 5 W,
 Material: Holz / Beton

Artikel-Nr.	Farbe	Preis €
57171730	NEU holz hell / beton matt	64,90



Dieser Artikel unterliegt der Rabattgruppe 1.

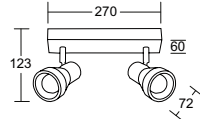

BOLORIA Decken-Anbauleuchte, mit Holzgehäuse und Betonschirmen

NEU

Leuchtmittel: Für LED-Retrofit-Lampe, Ausführung: E14,
Anzahl der Leuchtmittel / Fassungen: 2 Stück, Leistung: 5 W,
Material: Holz / Beton

Artikel-Nr.	Farbe	Preis €
57172730	NEU holz hell / beton matt	84,90



Dieser Artikel unterliegt der Rabattgruppe 1.

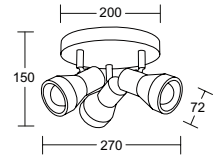

BOLORIA Decken-Anbauleuchte, mit Holzgehäuse und Betonschirmen

NEU

Leuchtmittel: Für LED-Retrofit-Lampe, Ausführung: E14,
Anzahl der Leuchtmittel / Fassungen: 3 Stück, Leistung: 5 W,
Material: Holz / Beton

Artikel-Nr.	Farbe	Preis €
57175730	NEU holz hell / beton matt	109,90



Dieser Artikel unterliegt der Rabattgruppe 1.

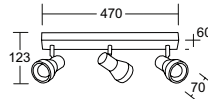

BOLORIA Decken-Anbauleuchte, mit Holzgehäuse und Betonschirmen

NEU

Leuchtmittel: Für LED-Retrofit-Lampe, Ausführung: E14,
Anzahl der Leuchtmittel / Fassungen: 3 Stück, Leistung: max. 5 W,
Material: Holz / Beton

Artikel-Nr.	Farbe	Preis €
57173730	NEU holz hell / beton matt	109,90

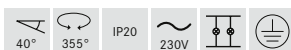

Dieser Artikel unterliegt der Rabattgruppe 1.

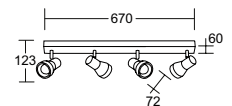

BOLORIA Decken-Anbauleuchte, mit Holzgehäuse und Betonschirmen

NEU

Leuchtmittel: Für LED-Retrofit-Lampe, Ausführung: E14,
Anzahl der Leuchtmittel / Fassungen: 4 Stück, Leistung: max. 5 W,
Material: Holz / Beton

Artikel-Nr.	Farbe	Preis €
57174730	NEU holz hell / beton matt	139,90



Dieser Artikel unterliegt der Rabattgruppe 1.



PRUNI.
Sanfte Beleuchtung für
vielfältigen Einsatz.

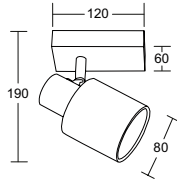

PRUNI Decken- oder Wand-Anbauleuchte, mit Holzgehäuse und Stoffschirm

NEU

Leuchtmittel: Für LED-Retrofit-Lampe, Ausführung: E14,
Anzahl der Leuchtmittel / Fassungen: 1 Stück, Leistung: max. 10 W,
Material: Holz / Stoff

Artikel-Nr.	Farbe	Preis €
57231000	NEU holz hell / Stoff weiß	69,90



Dieser Artikel unterliegt der Rabattgruppe 1.

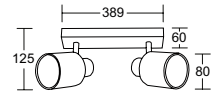

PRUNI Decken-Anbauleuchte, mit Holzgehäuse und Stoffschirmen

NEU

Leuchtmittel: Für LED-Retrofit-Lampe, Ausführung: E14,
Anzahl der Leuchtmittel / Fassungen: 2 Stück, Leistung: max. 10 W,
Material: Holz / Stoff

Artikel-Nr.	Farbe	Preis €
57232000	NEU holz hell / Stoff weiß	89,90



Dieser Artikel unterliegt der Rabattgruppe 1.

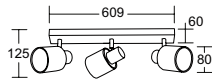

PRUNI Decken-Anbauleuchte, mit Holzgehäuse und Stoffschirmen

NEU

Leuchtmittel: Für LED-Retrofit-Lampe, Ausführung: E14,
Anzahl der Leuchtmittel / Fassungen: 3 Stück, Leistung: max. 10 W,
Material: Holz / Stoff

Artikel-Nr.	Farbe	Preis €
57233000	NEU holz hell / Stoff weiß	104,90

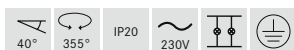

Dieser Artikel unterliegt der Rabattgruppe 1.

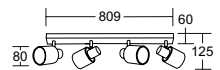

PRUNI Decken-Anbauleuchte, mit Holzgehäuse und Stoffschirmen

NEU

Leuchtmittel: Für LED-Retrofit-Lampe, Ausführung: E14,
Anzahl der Leuchtmittel / Fassungen: 4 Stück, Leistung: max. 10 W,
Material: Holz / Stoff

Artikel-Nr.	Farbe	Preis €
57234000	NEU holz hell / Stoff weiß	129,90



Dieser Artikel unterliegt der Rabattgruppe 1.

RUTILUS. Industrial Chic.





RUTILUS Pendelleuchte, mit länglichen Käfigschirmen

NEU

Leuchtmittel: Für LED-Retrofit-Lampe, **Ausführung:** E27,
Anzahl der Leuchtmittel / Fassungen: 4 Stück, Leistung: max. 15 W,
Material: Holz / Stahl, Lieferumfang: mit Pendelabhängung
max. 2.140 mm

Artikel-Nr.	Farbe	Preis €
57405080	NEU schwarz matt / holz	249,90



Dieser Artikel unterliegt der Rabattgruppe 1.



RUTILUS Pendelleuchte, mit länglichen Käfigschirmen

NEU

Leuchtmittel: Für LED-Retrofit-Lampe, **Ausführung:** E27,
Anzahl der Leuchtmittel / Fassungen: 3 Stück, Leistung: max. 15 W,
Material: Holz / Stahl, Lieferumfang: mit Pendelabhängung
max. 2.140 mm

Artikel-Nr.	Farbe	Preis €
57406080	NEU schwarz matt / holz	189,90



Dieser Artikel unterliegt der Rabattgruppe 1.



MURRAY.

Charmante Eleganz.



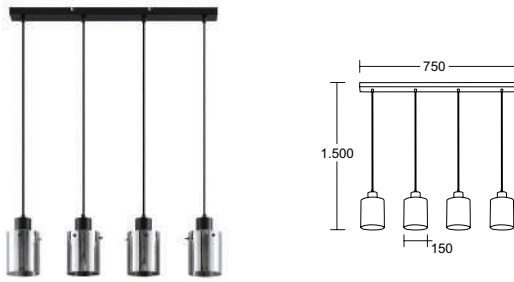

MURRAY Pendelleuchte, mit metallisierten Glaszylindern

NEU

Leuchtmittel: Für LED-Retrofit-Lampe, **Ausführung:** E27,
Anzahl der Leuchtmittel / Fassungen: 4 Stück, Leistung: max. 15 W,
Material: Stahl / Glas, Lieferumfang: mit Pendelabhängung 1.500 mm

Artikel-Nr.	Farbe	Preis €
57408080	NEU schwarz matt / Glas metallisiert	189,90



Dieser Artikel unterliegt der Rabattgruppe 1.

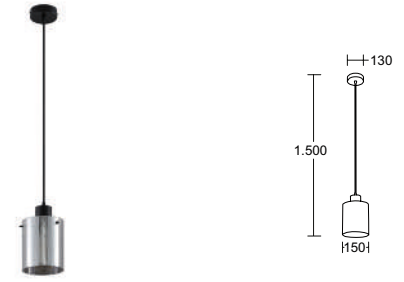

MURRAY Pendelleuchte, mit metallisiertem Glaszylinder

NEU

Leuchtmittel: Für LED-Retrofit-Lampe, **Ausführung:** E27,
Anzahl der Leuchtmittel / Fassungen: 1 Stück, Leistung: max. 15 W,
Material: Stahl / Glas, Lieferumfang: mit Pendelabhängung 1.500 mm

Artikel-Nr.	Farbe	Preis €
57424080	NEU schwarz matt / Glas metallisiert	99,90



Dieser Artikel unterliegt der Rabattgruppe 1.

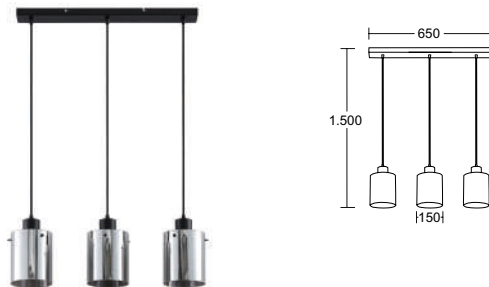

MURRAY Pendelleuchte, mit metallisierten Glaszylindern

NEU

Leuchtmittel: Für LED-Retrofit-Lampe, **Ausführung:** E27,
Anzahl der Leuchtmittel / Fassungen: 3 Stück, Leistung: max. 15 W,
Material: Stahl / Glas, Lieferumfang: mit Pendelabhängung 1.500 mm

Artikel-Nr.	Farbe	Preis €
57425080	NEU schwarz matt / Glas metallisiert	159,90



Dieser Artikel unterliegt der Rabattgruppe 1.



MURRAY Anbauleuchte, mit metallisiertem Glaszylinder

NEU

Leuchtmittel: Für LED-Retrofit-Lampe, **Ausführung:** E27,
Anzahl der Leuchtmittel / Fassungen: 1 Stück, Leistung: max. 15 W,
Material: Stahl / Glas

Artikel-Nr.	Farbe	Preis €
57426080	NEU schwarz matt / Glas metallisiert	79,90



Dieser Artikel unterliegt der Rabattgruppe 1.



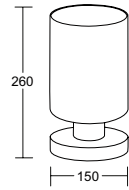

MURRAY Tischleuchte, mit metallisiertem Glaszylinder

NEU

Leuchtmittel: Für LED-Retrofit-Lampe, **Ausführung:** E27,
Anzahl der Leuchtmittel / Fassungen: 1 Stück, Leistung: max. 15 W,
Material: Stahl / Glas

Artikel-Nr.	Farbe	Preis €
57427080	NEU schwarz matt / Glas metallisiert	89,90

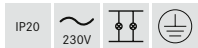

Dieser Artikel unterliegt der Rabattgruppe 1.



DACTYL.

Zeitlos. Elegant.



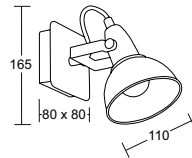

DACTYL Decken- oder Wand-Anbauleuchte, mit Holzgehäuse und Metallschirm

NEU

Leuchtmittel: Für LED-Retrofit-Lampe, **Ausführung:** E14,
Anzahl der Leuchtmittel / Fassungen: 1 Stück, Leistung: max. 10 W,
Material: Holz / Stahl

Artikel-Nr.	Farbe	Preis €
57111180	NEU strukturschwarz / holz hell	67,90



Dieser Artikel unterliegt der Rabattgruppe 1.

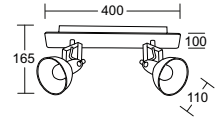

DACTYL Decken-Anbauleuchte, mit Holzgehäuse und Metallschirmen

NEU

Leuchtmittel: Für LED-Retrofit-Lampe, **Ausführung:** E14,
Anzahl der Leuchtmittel / Fassungen: 2 Stück, Leistung: max. 10 W,
Material: Holz / Stahl

Artikel-Nr.	Farbe	Preis €
57112180	NEU strukturschwarz / holz hell	89,90



Dieser Artikel unterliegt der Rabattgruppe 1.

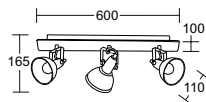

DACTYL Decken-Anbauleuchte, mit Holzgehäuse und Metallschirmen

NEU

Leuchtmittel: Für LED-Retrofit-Lampe, **Ausführung:** E14,
Anzahl der Leuchtmittel / Fassungen: 3 Stück, Leistung: max. 10 W,
Material: Holz / Stahl

Artikel-Nr.	Farbe	Preis €
57113180	NEU strukturschwarz / holz hell	114,90



Dieser Artikel unterliegt der Rabattgruppe 1.

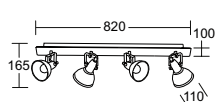

DACTYL Decken-Anbauleuchte, mit Holzgehäuse und Metallschirmen

NEU

Leuchtmittel: Für LED-Retrofit-Lampe, **Ausführung:** E14,
Anzahl der Leuchtmittel / Fassungen: 4 Stück, Leistung: max. 10 W,
Material: Holz / Stahl

Artikel-Nr.	Farbe	Preis €
57114180	NEU strukturschwarz / holz hell	129,90



Dieser Artikel unterliegt der Rabattgruppe 1.



BRENTHIS.

Einheitliches Design für eine durchdachte Ausleuchtung.

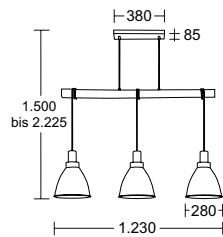

BRENTHIS Pendelleuchte, mit Metallschirmen

NEU

Leuchtmittel: Für LED-Retrofit-Lampe, Ausführung: E27,
Anzahl der Leuchtmittel / Fassungen: 3 Stück, Leistung: max. 15 W,
Material: Holz / Stahl, Lieferumfang: mit Pendelabhängung
1.500 mm - 2.140 mm

Artikel-Nr.	Farbe	Preis €
57411080	NEU schwarz matt / holz	269,90



Dieser Artikel unterliegt der Rabattgruppe 1.

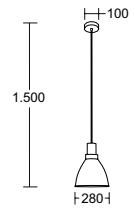

BRENTHIS Pendelleuchte, mit Metallschirm

NEU

Leuchtmittel: Für LED-Retrofit-Lampe, Ausführung: E27,
Anzahl der Leuchtmittel / Fassungen: 1 Stück, Leistung: max. 15 W,
Material: Holz / Stahl, Lieferumfang: mit Pendelabhängung 1.500 mm

Artikel-Nr.	Farbe	Preis €
57412080	NEU schwarz matt / holz	99,90



Dieser Artikel unterliegt der Rabattgruppe 1.

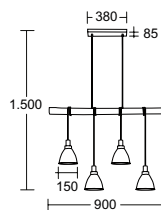

BRENTHIS Pendelleuchte, mit Metallschirmen

NEU

Leuchtmittel: Für LED-Retrofit-Lampe, Ausführung: E14,
Anzahl der Leuchtmittel / Fassungen: 4 Stück, Leistung: max. 10 W,
Material: Holz / Stahl, Lieferumfang: mit Pendelabhängung 1.500 mm

Artikel-Nr.	Farbe	Preis €
57413080	NEU schwarz matt / holz	289,90



Dieser Artikel unterliegt der Rabattgruppe 1.

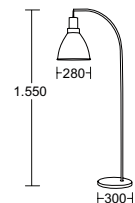

BRENTHIS Stehleuchte, mit Metallschirm

NEU

Leuchtmittel: Für LED-Retrofit-Lampe, Ausführung: E27,
Anzahl der Leuchtmittel / Fassungen: 1 Stück, Leistung: max. 15 W,
Material: Holz / Stahl

Artikel-Nr.	Farbe	Preis €
57414080	NEU schwarz matt / holz	139,90



Dieser Artikel unterliegt der Rabattgruppe 1.



PANAY.

Variable Lichtfarbe für eine effiziente Grundbeleuchtung.

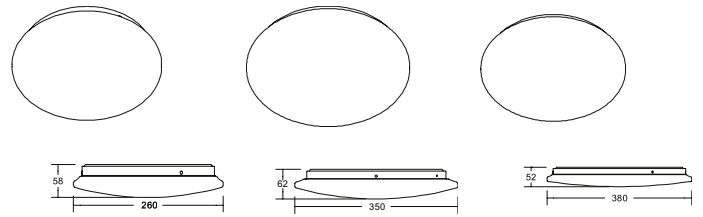

PANAY LED-Deckenanbauleuchte

NEU

Lichtaustritt direkt. Drei verschiedene Farbtemperaturen einstellbar.

Leuchtmittel: LED, Farbwiedergabe: CRI > 80, Abstrahlwinkel: 120°,
Material: Stahl / Kunststoff, Lieferumfang: inkl. Konverter zum
Anschluss an 230 V-Netzspannung

Artikel-Nr.	Farbe	Leistung	Lichtstrom	Farbtemperatur	Ansteuerung	Durchmesser	Ausstattung	Preis €
12573073	NEU weiß glänzend	12 W	700 lm	3.000 K / 4.000 K / 6.000 K	Phasenabschnitt dimmbar	Ø 260 mm		30,90
12574073	NEU weiß glänzend	18 W	1.880 lm	3.000 K / 4.000 K / 6.000 K	Phasenabschnitt dimmbar	Ø 350 mm		37,90
12575073	NEU weiß glänzend	24 W	2.600 lm	3.000 K / 4.000 K / 6.000 K	Phasenabschnitt dimmbar	Ø 380 mm		44,90
12576073	NEU weiß glänzend	12 W	700 lm	3.000 K	schaltbar	Ø 260 mm	mit Mikrowellen-Bewegungssensor	32,90
12577073	NEU weiß glänzend	18 W	1.880 lm	3.000 K	schaltbar	Ø 350 mm	mit Mikrowellen-Bewegungssensor	39,90
12578073	NEU weiß glänzend	24 W	2.600 lm	3.000 K	schaltbar	Ø 380 mm	mit Mikrowellen-Bewegungssensor	46,90



Lichtstromangabe für Lichtfarbe 3.000 K.

Diese Artikel unterliegen der Rabattgruppe 1.



MOON.

Funktionale, flexible Beleuchtung
für eine stilvolle Raumwirkung.

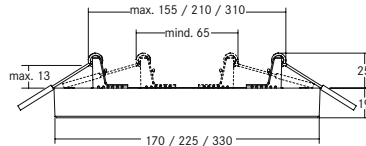

MOON LED-Einbau-/ oder Anbaupanel, Phasenabschnitt dimmbar

Leuchte kann sowohl als Einbau- als auch als Anbaupanel verwendet werden.

Leuchtmittel: LED, Farbwiedergabe: CRI > 80, Abstrahlwinkel: 110°, Material: Aluminium / Kunststoff, Lieferung: inkl. Konverter zum Anschluss an 230 V-Netzspannung, Phasenabschnitt dimmbar, Farbtemperatur am Gehäuse einstellbar.

Lebensdauer L70/B50 bei 25 °C: 25.000 h

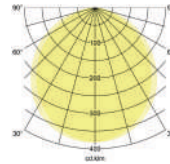

Artikel-Nr.	Farbe	Ausführung	Leistung	Lichtstrom	Farbtemperatur	Deckenausschnitt*	Einbautiefe*	Höhe	Durchmesser	Systemeffizienz	Preis €
12205073	weiß	opal	12 W	1.020 lm	3.000 K / 4.000 K / 6.000 K	mind. 65 mm, max. 155 mm	25 mm	19 mm	170 mm	95 lm / W	56,10
12206073	weiß	opal	18 W	1.685 lm	3.000 K / 4.000 K / 6.000 K	mind. 65 mm, max. 210 mm	25 mm	19 mm	225 mm	93 lm / W	78,00
12207073	weiß	opal	24 W	2.345 lm	3.000 K / 4.000 K / 6.000 K	mind. 65 mm, max. 310 mm	25 mm	19 mm	330 mm	115 lm / W	116,50

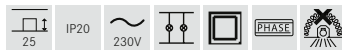

*bei Einbaumontage

Diese Artikel unterliegen der Rabattgruppe 1.

Frontringe: Farbauswahl (Magnetbefestigung)

Artikel-Nr.	Beschreibung	Preis €
81020502	Frontring zu 12205... chrom, rund	16,70
81020508	Frontring zu 12205... schwarz, rund	16,70
81020515	Frontring zu 12205... nickel matt, rund	16,70
81020602	Frontring zu 12206... chrom, rund	19,20
81020608	Frontring zu 12206... schwarz, rund	19,20
81020615	Frontring zu 12206... nickel matt, rund	19,20
81020702	Frontring zu 12207... chrom, rund	25,70
81020708	Frontring zu 12207... schwarz, rund	25,70
81020715	Frontring zu 12207... nickel matt, rund	25,70

Diese Artikel unterliegen der Rabattgruppe 1.

Einbaumontage: Dank der integrierten Sicherungsabhängung lässt sich die Leuchte ganz einfach einbauen. Die Installation kann von einer Person durchgeführt werden, da die Leuchte mit der Sicherungsabhängung an der Feder eingehakt wird. Der Rundausschnitt kann an der Leuchte flexibel eingestellt werden. Dies ermöglicht den Einsatz in ein bereits bestehendes Lochmaß von 65 bis maximal 310 Millimeter.

Anbaumontage: Zunächst werden die mitgelieferten Einbaufedern abgezogen. Die Leuchte lässt sich mit dem Anbaubügel unkompliziert an der Decke befestigen.





TIRREL.

Der Allrounder für eine optimale Beleuchtung.

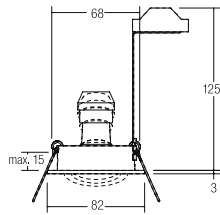

TIRREL-R Einbaustrahler, GU10

NEU

Inkl. Bügel mit GU10-Fassung zur normgerechten Zugentlastung.

Leuchtmittel: Für LED-Retrofit-Lampe, Ausführung: GU10,
Leistung: max. 50 W, Material: Aluminium

Artikel-Nr.	Farbe	Preis €
36143020	chrom glänzend	38,90
36143070	weiß matt	37,90
36143170	NEU strukturweiß	37,90
36143080	schwarz matt	37,90
36143780	NEU vinylschwarz glänzend	42,90
36143250	alu matt	37,90
36143630	champagner matt	42,90
36143640	titan matt	42,90

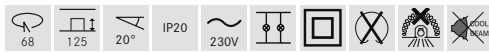

Diese Artikel unterliegen der Rabattgruppe 1.

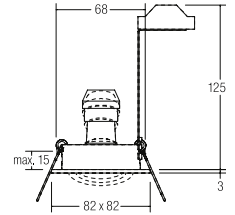

TIRREL-S Einbaustrahler, GU10

NEU

Inkl. Bügel mit GU10-Fassung zur normgerechten Zugentlastung.

Leuchtmittel: Für LED-Retrofit-Lampe, Ausführung: GU10,
Leistung: max. 50 W, Material: Aluminium

Artikel-Nr.	Farbe	Preis €
36144020	chrom glänzend	41,90
36144070	weiß matt	39,90
36144170	NEU strukturweiß	39,90
36144080	schwarz matt	39,90
36144780	NEU vinylschwarz glänzend	45,90
36144250	alu matt	39,90
36144630	champagner matt	45,90
36144640	titan matt	45,90



Diese Artikel unterliegen der Rabattgruppe 1.



NEU: vinylschwarz glänzend

TAGES.

Moderne, zurückhaltende Optik für eine gezielte Ausleuchtung.

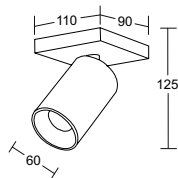

TAGES Decken-Anbauleuchte, mit Metallgehäuse und Metallschirm

NEU

Leuchtmittel: Für LED-Retrofit-Lampe, **Ausführung:** GU10,
Anzahl der Leuchtmittel / Fassungen: 1 Stück, Leistung: max. 8 W,
Material: Aluminium

Artikel-Nr.	Farbe	Preis €
57122170	NEU strukturweiß	76,90
57122180	NEU strukturschwarz	76,90

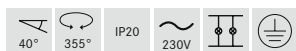

Diese Artikel unterliegen der Rabattgruppe 1.

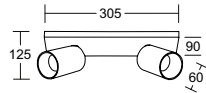

TAGES Decken-Anbauleuchte, mit Metallgehäuse und Metallschirmen

NEU

Leuchtmittel: Für LED-Retrofit-Lampe, Ausführung: GU10, Anzahl der Leuchtmittel / Fassungen: 2 Stück, Leistung: max. 8 W, Material: Aluminium

Artikel-Nr.	Farbe	Preis €
57132170	NEU strukturweiß	107,90
57132180	NEU strukturschwarz	107,90



Diese Artikel unterliegen der Rabattgruppe 1.

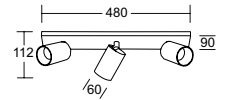

TAGES Decken-Anbauleuchte, mit Metallgehäuse und Metallschirmen

NEU

Leuchtmittel: Für LED-Retrofit-Lampe, Ausführung: GU10, Anzahl der Leuchtmittel / Fassungen: 3 Stück, Leistung: max. 8 W, Material: Aluminium

Artikel-Nr.	Farbe	Preis €
57133170	NEU strukturweiß	149,90
57133180	NEU strukturschwarz	149,90



Diese Artikel unterliegen der Rabattgruppe 1.

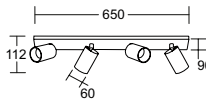

TAGES Decken-Anbauleuchte, mit Metallgehäuse und Metallschirmen

NEU

Leuchtmittel: Für LED-Retrofit-Lampe, Ausführung: GU10, Anzahl der Leuchtmittel / Fassungen: 4 Stück, Leistung: max. 8 W, Material: Aluminium

Artikel-Nr.	Farbe	Preis €
57137170	NEU strukturweiß	149,90
57137180	NEU strukturschwarz	149,90



Diese Artikel unterliegen der Rabattgruppe 1.

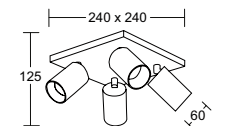

TAGES Decken-Anbauleuchte, mit Metallgehäuse und Metallschirmen

NEU

Leuchtmittel: Für LED-Retrofit-Lampe, Ausführung: GU10, Anzahl der Leuchtmittel / Fassungen: 4 Stück, Leistung: max. 8 W, Material: Aluminium

Artikel-Nr.	Farbe	Preis €
57135170	NEU strukturweiß	179,90
57135180	NEU strukturschwarz	179,90



Diese Artikel unterliegen der Rabattgruppe 1.

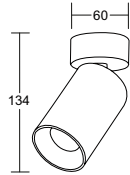

TAGES Decken-Anbauleuchte, mit Metallgehäuse und Metallschirm

NEU

Leuchtmittel: Für LED-Retrofit-Lampe, Ausführung: GU10, Anzahl der Leuchtmittel / Fassungen: 1 Stück, Leistung: max. 8 W, Material: Aluminium



Artikel-Nr.	Farbe	Preis €
57120170	NEU strukturweiß	79,90
57120180	NEU strukturschwarz	79,90



Diese Artikel unterliegen der Rabattgruppe 1.

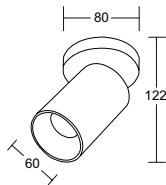

TAGES Decken-Anbauleuchte, mit Metallgehäuse und Metallschirm

NEU

Leuchtmittel: Für LED-Retrofit-Lampe, Ausführung: GU10, Anzahl der Leuchtmittel / Fassungen: 1 Stück, Leistung: max. 8 W, Material: Aluminium

Artikel-Nr.	Farbe	Preis €
57121170	NEU strukturweiß	79,90
57121180	NEU strukturschwarz	79,90



Diese Artikel unterliegen der Rabattgruppe 1.

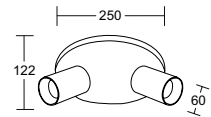

TAGES Decken-Anbauleuchte, mit Metallgehäuse und Metallschirmen

NEU

Leuchtmittel: Für LED-Retrofit-Lampe, Ausführung: GU10, Anzahl der Leuchtmittel / Fassungen: 2 Stück, Leistung: max. 8 W, Material: Aluminium

Artikel-Nr.	Farbe	Preis €
57136170	NEU strukturweiß	104,90
57136180	NEU strukturschwarz	104,90



Diese Artikel unterliegen der Rabattgruppe 1.

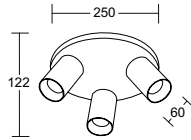

TAGES Decken-Anbauleuchte, mit Metallgehäuse und Metallschirmen

NEU

Leuchtmittel: Für LED-Retrofit-Lampe, **Ausführung:** GU10,
Anzahl der Leuchtmittel / Fassungen: 3 Stück, Leistung: max. 8 W,
Material: Aluminium

Artikel-Nr.	Farbe	Preis €
57134170	NEU strukturweiß	139,90
57134180	NEU strukturschwarz	139,90



Diese Artikel unterliegen der Rabattgruppe 1.



Serie TAGES.
Austauschbarer Blending für noch mehr Flexibilität
(im Lieferumfang enthalten). Lieferung mit 2 Farbvarianten.





TURN.
Anbauleuchten für den
modernen Wohnraum.

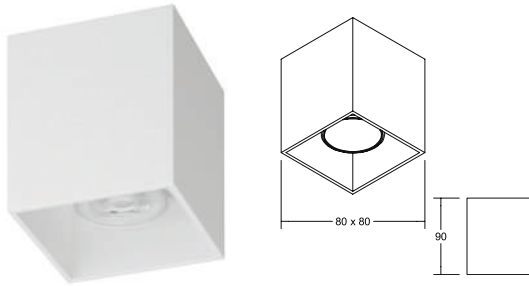

Anbaumodul TURN, für GU10-Lampe

NEU

Modul für 1 x LED-Retrofit-Lampe.

Leuchtmittel: Für LED-Retrofit-Lampe, Ausführung: GU10,
Leistung: max. 7,5 W, Material: Aluminium

Artikel-Nr.	Farbe	Preis €
45131170	NEU strukturweiß	69,90
45131180	NEU strukturschwarz	69,90



Diese Artikel unterliegen der Rabattgruppe 1.

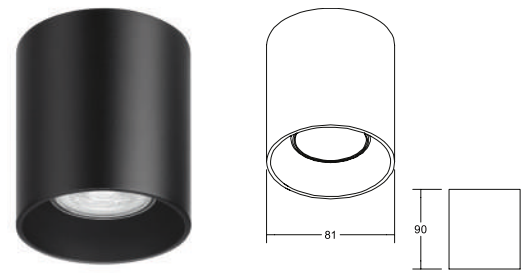

Anbaumodul TURN, für GU10-Lampe

NEU

Modul für 1 x LED-Retrofit-Lampe.

Leuchtmittel: Für LED-Retrofit-Lampe, Ausführung: GU10,
Leistung: max. 7,5 W, Material: Aluminium

Artikel-Nr.	Farbe	Preis €
45130170	NEU strukturweiß	59,90
45130180	NEU strukturschwarz	59,90



Diese Artikel unterliegen der Rabattgruppe 1.

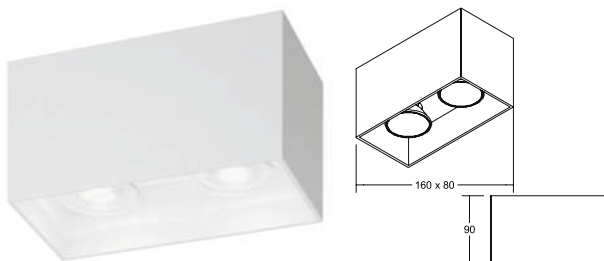

Anbaumodul TURN, für GU10-Lampen

NEU

Modul für 2 x LED-Retrofit-Lampen.

Leuchtmittel: Für LED-Retrofit-Lampe, Ausführung: GU10,
Leistung: max. 2 x 7,5 W, Material: Aluminium

Artikel-Nr.	Farbe	Preis €
45135170	NEU strukturweiß	99,90
45135180	NEU strukturschwarz	99,90



Diese Artikel unterliegen der Rabattgruppe 1.

TOMEK.

Klares Design für eine vielfältige Anwendung.

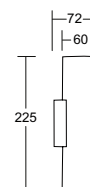
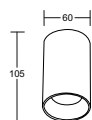

TOMEK Decken-Anbauleuchte, mit Metallgehäuse und Metallschirm

NEU

Leuchtmittel: Für LED-Retrofit-Lampe, Ausführung: GU10,
Anzahl der Leuchtmittel / Fassungen: 1 Stück, Leistung: 8 W,
Material: Aluminium

Artikel-Nr.	Farbe	Preis €
57161170	NEU strukturweiß	73,90
57161180	NEU strukturschwarz	73,90



Diese Artikel unterliegen der Rabattgruppe 1.

TOMEK Wand-Anbauleuchte, direkt / indirekt

NEU

Leuchtmittel: Für LED-Retrofit-Lampe, Ausführung: GU10,
Anzahl der Leuchtmittel / Fassungen: 2 Stück, Leistung: 8 W,
Material: Aluminium

Artikel-Nr.	Farbe	Preis €
57160170	NEU strukturweiß	109,90
57160180	NEU strukturschwarz	109,90



Diese Artikel unterliegen der Rabattgruppe 1.

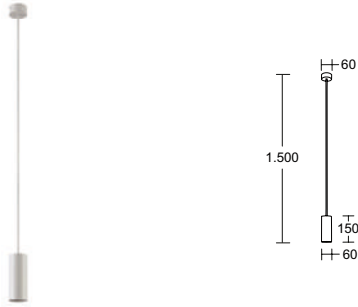

TOMEK Pendelleuchte, mit Metallgehäuse, Gehäuselänge 150 mm

NEU

Leuchtmittel: Für LED-Retrofit-Lampe, Ausführung: GU10,
Anzahl der Leuchtmittel / Fassungen: 1 Stück, Leistung: max. 8 W,
Material: Aluminium, Lieferumfang: mit Pendelabhängung 1.500 mm

Artikel-Nr.	Farbe	Preis €
57416170	NEU strukturweiß	109,90
57416180	NEU strukturschwarz	109,90



Diese Artikel unterliegen der Rabattgruppe 1.

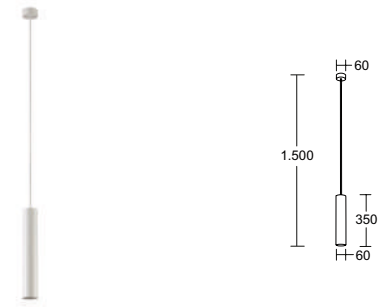

TOMEK Pendelleuchte, mit Metallgehäuse, Gehäuselänge 350 mm

NEU

Leuchtmittel: Für LED-Retrofit-Lampe, Ausführung: GU10,
Anzahl der Leuchtmittel / Fassungen: 1 Stück, Leistung: max. 8 W,
Material: Aluminium, Lieferumfang: mit Pendelabhängung 1.500 mm

Artikel-Nr.	Farbe	Preis €
57417170	NEU strukturweiß	119,90
57417180	NEU strukturschwarz	119,90



Diese Artikel unterliegen der Rabattgruppe 1.

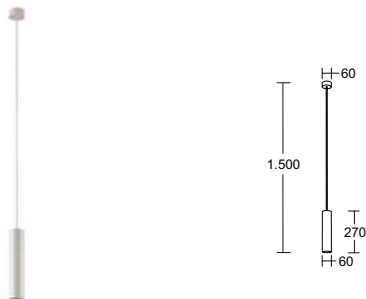

TOMEK Pendelleuchte, mit Metallgehäuse, Gehäuselänge 270 mm

NEU

Leuchtmittel: Für LED-Retrofit-Lampe, Ausführung: GU10,
Anzahl der Leuchtmittel / Fassungen: 1 Stück, Leistung: max. 8 W,
Material: Aluminium, Lieferumfang: mit Pendelabhängung 1.500 mm

Artikel-Nr.	Farbe	Preis €
57404170	NEU strukturweiß	109,90
57404180	NEU strukturschwarz	109,90



Diese Artikel unterliegen der Rabattgruppe 1.

Serie TOMEK.
Austauschbarer Blending für noch mehr Flexibilität
(im Lieferumfang enthalten). Lieferung mit 2 Farbvarianten.



Schwarzes Leuchtgehäuse:
Blendinge in schwarz und gold



Weißes Leuchtgehäuse:
Blendinge in weiß und schwarz



ROSS / REIRO.

Für die gemütliche Atmosphäre
im Indoor- und Outdoorbereich.



ROSS LED-Akkutischleuchte, IP54, dimmbar

NEU

Leuchtmittel: LED, Farbwiedergabe: CRI > 80, Leistung: 2,2 W, Lichtstrom: 150 lm, Material: Aluminiumdruckguss / Kunststoff, Lieferumfang: inkl. USB-C Ladekabel

- 1 x 3.600 mA Lithium Batterie.
- Ladezeit: 4,5 Std.
- Arbeitszeit: 7,5 Std.
- Touchdimm-Funktion

Artikel-Nr.	Farbe	Lichtstrom	Farbtemperatur	Preis €
65401183	NEU strukturschwarz ähnl. RAL 9005	150 lm	3.000 K	89,90
65401003PI	NEU strukturpink ähnl. RAL 3015	150 lm	3.000 K	89,90
65401123	NEU strukturrostbraun	150 lm	3.000 K	89,90
65401003SG	NEU struktursalbeigrün ähnl. RAL 5635	150 lm	3.000 K	89,90
65401003BL	NEU strukturlblau ähnl. RAL 7468	150 lm	3.000 K	89,90
65401003GE	NEU strukturgelb ähnl. RAL 1012	150 lm	3.000 K	89,90
65401003OR	NEU strukturorange ähnl. RAL 2010	150 lm	3.000 K	89,90
65401003SB	NEU struktursandbeige ähnl. RAL 1039	150 lm	3.000 K	89,90
65401003RT	NEU strukturrot ähnl. RAL 3003	150 lm	3.000 K	89,90



Diese Artikel unterliegen der Rabattgruppe 1.



REIRO LED-Akkutischleuchte, IP54, dimmbar

NEU

Leuchtmittel: LED, Farbwiedergabe: CRI > 80, Leistung: 2,2 W, Lichtstrom: 150 lm, Material: Aluminium / Glas / Kunststoff, Lieferumfang: inkl. USB-C Ladekabel

- 1 x 3.600 mA Lithium Batterie.
- Ladezeit: 4,5 Std.
- Arbeitszeit: 7,5 Std.
- Touchdimm-Funktion

Artikel-Nr.	Farbe	Lichtstrom	Farbtemperatur	Preis €
65411173	NEU strukturweiß ähnl. RAL 9016	150 lm	3.000 K	99,90
65411183	NEU strukturschwarz ähnl. RAL 9005	150 lm	3.000 K	99,90
65411003PI	NEU strukturpink ähnl. RAL 3015	150 lm	3.000 K	99,90
65411123	NEU strukturrostbraun	150 lm	3.000 K	99,90
65411003SB	NEU struktursandbeige ähnl. RAL 1039	150 lm	3.000 K	99,90



Diese Artikel unterliegen der Rabattgruppe 1.



CAMERON und CAMPANA.

Gemütliches Ambiente zum natürlichen Aufladen.

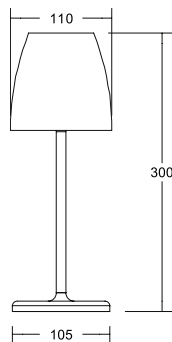

CAMERON LED-Solartischleuchte, IP54, Touchdim, Höhe 300 mm

NEU

Sockelmaß: Ø105 mm

Leuchtmittel: LED, Farbwiedergabe: CRI >80, Leistung: 2,2 W, Abstrahlwinkel: 145 °, Material: Aluminium / Polycarbonat, Touchdim-Funktion

Lieferumfang: inkl. USB-C Ladekabel

- Ladezeit: 4,5 Std.
- Laufzeit: 7,5 Std.
- Solarzeit: 20 Std.

Artikel-Nr.	Farbe	Lichtstrom	Farbtemperatur	Preis €
60331183	NEU strukturschwarz	150 lm	3.000 K	99,90



Dieser Artikel unterliegt der Rabattgruppe 1.

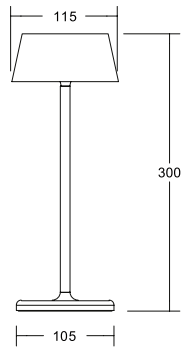

CAMPANA LED-Solartischleuchte, IP54, Touchdim, Höhe 300 mm

NEU

Sockelmaß: Ø105 mm

Leuchtmittel: LED, Farbwiedergabe: CRI >80, Leistung: 2,2 W, Material: Aluminium / Polycarbonat, Touchdim-Funktion

Lieferumfang: inkl. USB-C Ladekabel

- Ladezeit: 4,5 Std.
- Laufzeit: 7,5 Std.
- Solarzeit: 20 Std.



Artikel-Nr.	Farbe	Lichtstrom	Farbtemperatur	Preis €
60332183	NEU strukturschwarz	150 lm	3.000 K	99,90



Dieser Artikel unterliegt der Rabattgruppe 1.



NIOBE / BIAK / BIOKO.

Für die gemütliche Atmosphäre
im Indoor- und Outdoorbereich.

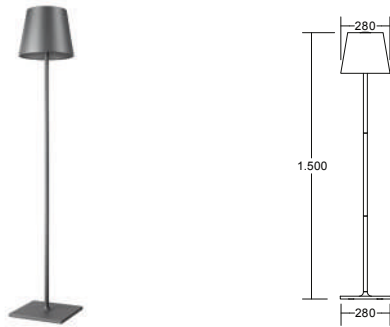

NIOBE Stehleuchte E27, IP54, Höhe 1.500 mm

Leuchtmittel: Für LED-Retrofit-Lampe, Ausführung: 3 x E27,

Farbwiedergabe: CRI > 80, Leistung: max. 3 x 15 W,
Material: Aluminium, Lieferumfang: inkl. Konverter zum
Anschluss an 230 V-Netzspannung, schaltbar

Artikel-Nr.	Farbe	Preis €
65101103	strukturgraphit	317,10

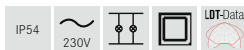

Dieser Artikel unterliegt der Rabattgruppe 1.



BIAK Stehleuchte E27, IP44, Höhe 1.840 mm

NEU

Leuchtmittel: Für LED-Retrofit-Lampe, Ausführung: E27,
Leistung: max. 40 W, Material: Aluminium / Kunststoff,
3.000 mm Anschlussleitung mit Stecker



Artikel-Nr.	Farbe	Preis €
60121103	NEU strukturgraphit	299,90



Dieser Artikel unterliegt der Rabattgruppe 1.



BIKO Stehleuchte E27, IP54, Höhe 1.500 mm

NEU

Leuchtmittel: Für LED-Retrofit-Lampe, Ausführung: E27,
Leistung: max. 40 W, Material: Aluminium / Kunststoff,
2.000 mm Anschlussleitung mit Stecker

Artikel-Nr.	Farbe	Preis €
65391100	NEU strukturgraphit	169,90

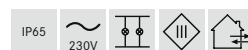

Dieser Artikel unterliegt der Rabattgruppe 1.



BYAM

Variable Grundbeleuchtung
für den Außenbereich.

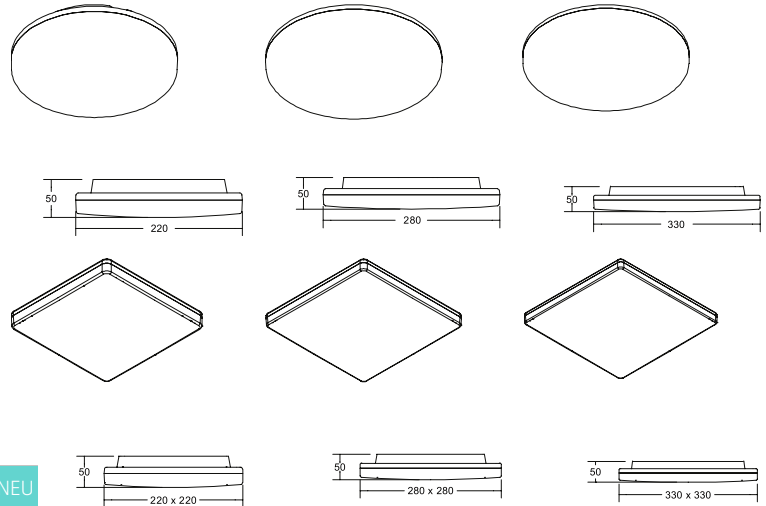

BYAM LED-Deckenanbauleuchte, 3CCT, Multipower, IP65, schaltbar

NEU

Lichtaustritt direkt.

Leuchtmittel: LED, Farbwiedergabe: CRI > 80, Abstrahlwinkel: 120°,
Material: Kunststoff, Lieferumfang: inkl. Konverter mit Leistungs- und
Farbtemperatúrauswahlmöglichkeit zum Anschluss an 230 V-Netz-
spannung, schaltbar

Artikel-Nr.	Farbe	Form	Leistung (Multipower)	Lichtstrom	Farbtemperatur	Preis €
12510073	NEU weiß matt	rund	10 W / 15 W	1.425 lm	3.000 K / 4.000 K / 5.700 K	53,60
12511073	NEU weiß matt	rund	13 W / 18 W	1.881 lm	3.000 K / 4.000 K / 5.700 K	68,00
12512073	NEU weiß matt	rund	17 W / 24 W	2.622 lm	3.000 K / 4.000 K / 5.700 K	85,60
12513073	NEU weiß matt	quadratisch	10 W / 15 W	1.425 lm	3.000 K / 4.000 K / 5.700 K	55,20
12514073	NEU weiß matt	quadratisch	13 W / 18 W	1.881 lm	3.000 K / 4.000 K / 5.700 K	74,50
12515073	NEU weiß matt	quadratisch	17 W / 24 W	2.622 lm	3.000 K / 4.000 K / 5.700 K	89,90



Lichtstromangabe für jeweils höchste Leistung / Lichtfarbe 3.000 K.
Diese Artikel unterliegen der Rabattgruppe 1.





MAKIRA.

Schneller Austausch der Blenden
für individuelle Konzepte.



MAKIRA LED-Decken-Wandanbauleuchte, IP65, Phasenabschnitt dimmbar

NEU

Die Lichtfarbe ist bauseitig einstellbar von 2.700 K auf 3.000 K oder 4.000 K.

Leuchtmittel: LED, Farbwiedergabe: CRI > 80, Leistung: 18 W, Abstrahlwinkel: 120 °, Material: Kunststoff, Lieferumfang: inkl. Konverter zum Anschluss an 230 V-Netzspannung, Phasenabschnitt dimmbar

Artikel-Nr.	Farbe	Lichtstrom	Preis €
10028183	NEU strukturschwarz	1.700 lm	54,90



Dieser Artikel unterliegt der Rabattgruppe 1.



MAKIRA LED-Decken-Wandanbauleuchte, IP65, Phasenabschnitt dimmbar

NEU

Die Lichtfarbe ist bauseitig einstellbar von 2.700 K auf 3.000 K oder 4.000 K.

Leuchtmittel: LED, Farbwiedergabe: CRI > 80, Leistung: 30 W, Abstrahlwinkel: 120 °, Material: Kunststoff, Lieferumfang: inkl. Konverter zum Anschluss an 230 V-Netzspannung, Phasenabschnitt dimmbar

Artikel-Nr.	Farbe	Lichtstrom	Preis €
10029183	NEU strukturschwarz	2.900 lm	79,90



Dieser Artikel unterliegt der Rabattgruppe 1.

Zubehör MAKIRA

Optionales Zubehör:
Frontringe (s. u.) zur Modifikation der Gehäusefarbe



Artikel-Nr.	Beschreibung	Farbe	Preis €
81128090	NEU Frontring zu 10028...	gold matt	5,90
81128170	NEU Frontring zu 10028...	weiß matt	5,90
81128690	NEU Frontring zu 10028...	silber matt	5,90
81129090	NEU Frontring zu 10029...	gold matt	7,90
81129170	NEU Frontring zu 10029...	weiß matt	7,90
81129690	NEU Frontring zu 10029...	silber matt	7,90



EYE.

Schlagfest mit einstellbarer Farbtemperatur.



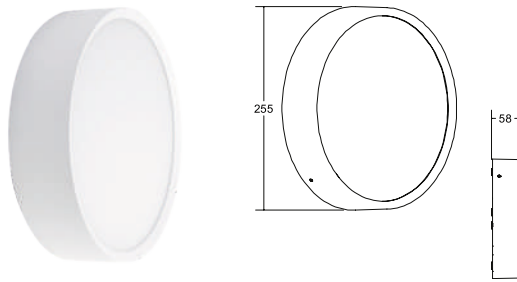

EYE LED-Wandanbauleuchte, IP65, schaltbar NEU

Die Farbtemperaturen sind bauseitig einstellbar von 3.000 K auf 4.000 K oder 5.700 K.

Leuchtmittel: LED, Farbwiedergabe: CRI > 80, Leistung: 12 W, Abstrahlwinkel: 110°, Material: Aluminium / Kunststoff, Lieferung: inkl. Konverter zum Anschluss an 230 V-Netzspannung, schaltbar

Lebensdauer:
L70/B50, > 50.000 Std. (ta: +25 °C)

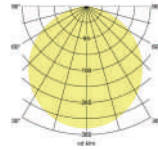

Artikel-Nr.	Farbe	Lichtstrom	Preis €
10036173	strukturweiß	1.000 lm	139,90
10036183	strukturschwarz	1.000 lm	139,90
10036173MC NEU	strukturweiß	1.000 lm	159,90
10036183MC NEU	strukturschwarz	1.000 lm	159,90



Lichtstromangabe für Farbtemperatur 4.000 K.
Diese Artikel unterliegen der Rabattgruppe 1.

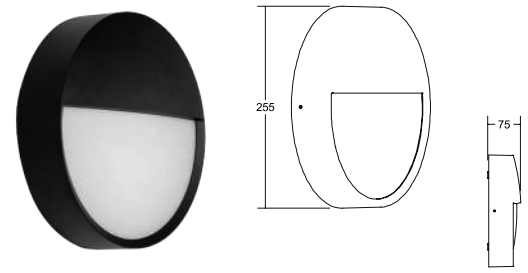

EYE LED-Wandanbauleuchte, IP65, schaltbar NEU

Die Farbtemperaturen sind bauseitig einstellbar von 3.000 K auf 4.000 K oder 5.700 K.

Leuchtmittel: LED, Farbwiedergabe: CRI > 80, Leistung: 12 W, Abstrahlwinkel: 110°, Material: Aluminium / Kunststoff, Lieferung: inkl. Konverter zum Anschluss an 230 V-Netzspannung, schaltbar

Lebensdauer:
L70/B50, > 50.000 Std. (ta: +25 °C)

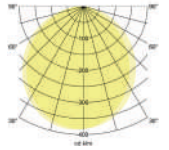

Artikel-Nr.	Farbe	Lichtstrom	Preis €
10037173	strukturweiß	880 lm	149,90
10037183	strukturschwarz	880 lm	149,90
10037173MC NEU	strukturweiß	880 lm	169,90
10037183MC NEU	strukturschwarz	880 lm	169,90



Lichtstromangabe für Farbtemperatur 4.000 K.
Diese Artikel unterliegen der Rabattgruppe 1.

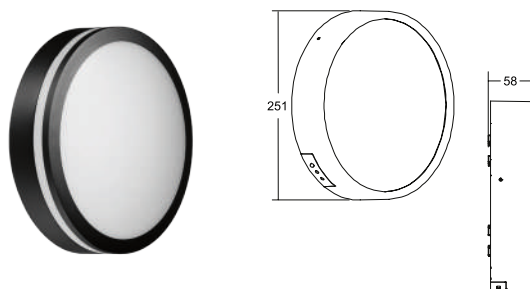

EYE LED-Wandanbauleuchte, IP65, schaltbar

Die Farbtemperaturen sind bauseitig einstellbar von 3.000 K auf 4.000 K oder 5.700 K.

Leuchtmittel: LED, Farbwiedergabe: CRI > 80, Leistung: 18 W, Abstrahlwinkel: 120°, Material: Aluminium / Kunststoff, Lieferung: inkl. Konverter zum Anschluss an 230 V-Netzspannung, schaltbar

Lebensdauer:
L70/B50, > 50.000 Std. (ta: +25 °C)

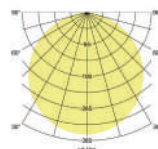

Artikel-Nr.	Farbe	Lichtstrom	Preis €
10136173	strukturweiß	1.530 lm	169,90
10136183	strukturschwarz	1.530 lm	169,90



Lichtstromangabe für Farbtemperatur 4.000 K.
Diese Artikel unterliegen der Rabattgruppe 1.

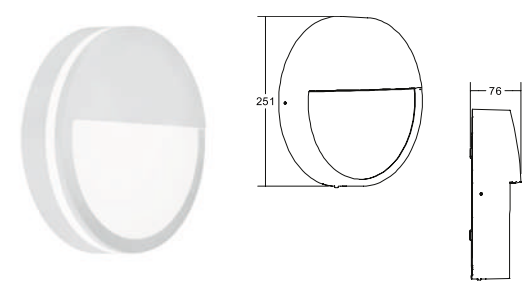

EYE LED-Wandanbauleuchte, IP65, schaltbar

Die Farbtemperaturen sind bauseitig einstellbar von 3.000 K auf 4.000 K oder 5.700 K.

Leuchtmittel: LED, Farbwiedergabe: CRI > 80, Leistung: 18 W, Abstrahlwinkel: 120°, Material: Aluminium / Kunststoff, Lieferung: inkl. Konverter zum Anschluss an 230 V-Netzspannung, schaltbar

Lebensdauer:
L70/B50, > 50.000 Std. (ta: +25 °C)

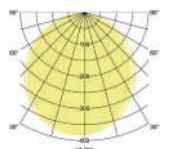

Artikel-Nr.	Farbe	Lichtstrom	Preis €
10137173	strukturweiß	900 lm	189,90
10137183	strukturschwarz	900 lm	189,90



Lichtstromangabe für Farbtemperatur 4.000 K.
Diese Artikel unterliegen der Rabattgruppe 1.

Artikel-Nr.	Seite	Preis €	Rabatt- gruppe	Produkt- gruppe	Artikel-Nr.	Seite	Preis €	Rabatt- gruppe	Produkt- gruppe	Artikel-Nr.	Seite	Preis €	Rabatt- gruppe	Produkt- gruppe
10028183	65	54,90 €	1	693	36144630	47	45,90 €	1	688	57174730	29	139,90 €	1	2992
10029183	65	79,90 €	1	693	36144640	47	45,90 €	1	688	57175730	29	109,90 €	1	2992
10036173	67	139,90 €	1	693	36144780	47	45,90 €	1	688	57180020	15	94,90 €	1	2992
10036173MC	67	159,90 €	1	693	45130170	53	59,90 €	1	688	57180150	15	94,90 €	1	2992
10036183	67	139,90 €	1	693	45130180	53	59,90 €	1	688	57181020	15	109,90 €	1	2992
10036183MC	67	159,90 €	1	693	45131170	53	69,90 €	1	688	57181150	15	109,90 €	1	2992
10037173	67	149,90 €	1	693	45131180	53	69,90 €	1	688	57190110	13	109,90 €	1	2992
10037173MC	67	169,90 €	1	693	45135170	53	99,90 €	1	688	57190290	13	109,90 €	1	2992
10037183	67	149,90 €	1	693	45135180	53	99,90 €	1	688	57190470	13	109,90 €	1	2992
10037183MC	67	169,90 €	1	693	57101150	21	84,90 €	1	2992	57190570	13	109,90 €	1	2992
10136173	67	169,90 €	1	693	57102150	21	84,90 €	1	2992	57191290	13	139,90 €	1	2992
10136183	67	169,90 €	1	693	57103150	21	109,90 €	1	2992	57191470	13	139,90 €	1	2992
10137173	67	189,90 €	1	693	57104150	21	69,90 €	1	2992	57191570	13	139,90 €	1	2992
10137183	67	189,90 €	1	693	57111180	39	67,90 €	1	2992	57195470	13	109,90 €	1	2992
12205073	45	56,10 €	1	679	57112180	39	89,90 €	1	2992	57195570	13	109,90 €	1	2992
12206073	45	78,00 €	1	679	57113180	39	114,90 €	1	2992	57196470	13	129,90 €	1	2992
12207073	45	116,50 €	1	679	57114180	39	129,90 €	1	2992	57196570	13	129,90 €	1	2992
12510073	63	53,60 €	1	679	57120170	50	79,90 €	1	2992	57211070	23	62,90 €	1	2992
12511073	63	68,00 €	1	679	57120180	50	79,90 €	1	2992	57212070	23	79,90 €	1	2992
12512073	63	85,60 €	1	679	57121170	50	79,90 €	1	2992	57213070	23	99,90 €	1	2992
12513073	63	55,20 €	1	679	57121180	50	79,90 €	1	2992	57214070	23	114,90 €	1	2992
12514073	63	74,50 €	1	679	57122170	48	76,90 €	1	2992	57220850	18	129,90 €	1	2992
12515073	63	89,90 €	1	679	57122180	48	76,90 €	1	2992	57221850	7	79,90 €	1	2992
12573073	43	30,90 €	1	679	57132170	49	107,90 €	1	2992	57222850	7	79,90 €	1	2992
12574073	43	37,90 €	1	679	57132180	49	107,90 €	1	2992	57223850	7	109,90 €	1	2992
12575073	43	44,90 €	1	679	57133170	49	149,90 €	1	2992	57224850	7	129,90 €	1	2992
12576073	43	32,90 €	1	679	57133180	49	149,90 €	1	2992	57225850	8	149,90 €	1	2992
12577073	43	39,90 €	1	679	57134170	51	139,90 €	1	2992	57230850	18	149,90 €	1	2992
12578073	43	46,90 €	1	679	57134180	51	139,90 €	1	2992	57231000	31	69,90 €	1	2992
36143020	47	38,90 €	1	688	57135170	49	179,90 €	1	2992	57232000	31	89,90 €	1	2992
36143070	47	37,90 €	1	688	57135180	49	179,90 €	1	2992	57233000	31	104,90 €	1	2992
36143080	47	37,90 €	1	688	57136170	50	104,90 €	1	2992	57234000	31	129,90 €	1	2992
36143170	47	37,90 €	1	688	57136180	50	104,90 €	1	2992	57404170	55	109,90 €	1	2992
36143250	47	37,90 €	1	688	57137170	49	149,90 €	1	2992	57404180	55	109,90 €	1	2992
36143630	47	42,90 €	1	688	57137180	49	149,90 €	1	2992	57405080	33	249,90 €	1	2992
36143640	47	42,90 €	1	688	57160170	54	109,90 €	1	2992	57406080	33	189,90 €	1	2992
36143780	47	42,90 €	1	688	57160180	54	109,90 €	1	2992	57407850	25	209,90 €	1	2992
36144020	47	41,90 €	1	688	57161170	54	73,90 €	1	2992	57408080	35	189,90 €	1	2992
36144070	47	39,90 €	1	688	57161180	54	73,90 €	1	2992	57409850	16	99,90 €	1	2992
36144080	47	39,90 €	1	688	57171730	28	64,90 €	1	2992	57411080	41	269,90 €	1	2992
36144170	47	39,90 €	1	688	57172730	29	84,90 €	1	2992	57412080	41	99,90 €	1	2992
36144250	47	39,90 €	1	688	57173730	29	109,90 €	1	2992	57413080	41	289,90 €	1	2992



Artikel-Nr.	Seite	Preis €	Rabatt- gruppe	Produkt- gruppe	Artikel-Nr.	Seite	Preis €	Rabatt- gruppe	Produkt- gruppe	Artikel-Nr.	Seite	Preis €	Rabatt- gruppe	Produkt- gruppe
57414080	41	139,90 €	1	2992	65401003PI	57	89,90 €	1	2973	81020708	45	25,70 €	1	675
57416170	55	109,90 €	1	2992	65401003RT	57	89,90 €	1	2973	81020715	45	25,70 €	1	675
57416180	55	109,90 €	1	2992	65401003SB	57	89,90 €	1	2973	81128090	65	5,90 €	1	693
57417170	55	119,90 €	1	2992	65401003SG	57	89,90 €	1	2973	81128170	65	5,90 €	1	693
57417180	55	119,90 €	1	2992	65401123	57	89,90 €	1	2973	81128690	65	5,90 €	1	693
57424080	35	99,90 €	1	2992	65401183	57	89,90 €	1	2973	81129090	65	7,90 €	1	693
57425080	35	159,90 €	1	2992	65411003PI	57	99,90 €	1	2973	81129170	65	7,90 €	1	693
57426080	35	79,90 €	1	2992	65411003SB	57	99,90 €	1	2973	81129690	65	7,90 €	1	693
57427080	37	89,90 €	1	2992	65411123	57	99,90 €	1	2973					
57437850	25	89,90 €	1	2992	65411173	57	99,90 €	1	2973					
60121103	61	299,90 €	1	693	65411183	57	99,90 €	1	2973					
60331183	58	99,90 €	1	693	81020502	45	16,70 €	1	675					
60332183	59	99,90 €	1	693	81020508	45	16,70 €	1	675					
65101103	61	317,10 €	1	2973	81020515	45	16,70 €	1	675					
65391100	61	169,90 €	1	2973	81020602	45	19,20 €	1	675					
65401003BL	57	89,90 €	1	2973	81020608	45	19,20 €	1	675					
65401003GE	57	89,90 €	1	2973	81020615	45	19,20 €	1	675					
65401003OR	57	89,90 €	1	2973	81020702	45	25,70 €	1	675					

Allgemeine Verkaufsbedingungen

1. Allgemeines - Geltungsbereich

1.1 Unsere Verkaufsbedingungen gelten ausschließlich; entgegenstehende oder von unseren Verkaufsbedingungen abweichende Bedingungen des Bestellers erkennen wir nicht an, es sei denn, wir hätten ausdrücklich schriftlich ihrer Geltung zugestimmt. Unsere Verkaufsbedingungen gelten auch dann, wenn wir in Kenntnis entgegenstehender oder von unseren Verkaufsbedingungen abweichender Bedingungen des Bestellers die Lieferung an den Besteller vorbehaltlos ausführen.

1.2 Maßgeblich für den Inhalt und den Umfang von Lieferungen und Leistungen ist unser schriftliches Angebot und, wenn wir eine Auftragsbestätigung erteilen, unsere schriftliche Auftragsbestätigung.

1.3 Unsere Verkaufsbedingungen gelten nur gegenüber Unternehmern im Sinn von § 14 BGB, juristischen Personen des öffentlichen Rechts und öffentlich-rechtlichen Sondervermögen.

1.4 Nachstehende Geschäftsbedingungen haben Vorrang vor inhaltlich abweichenden Bedingungen des Bestellers. Der Verzicht des Bestellers auf die Geltung evtl. eigener Geschäftsbedingungen wird auch nicht durch unser Schweigen oder unsere Leistung beseitigt. Eine Abweichung von den nachstehenden Bedingungen bedarf im Einzelfall unserer schriftlichen Bestätigung.

1.5 Alle technischen Daten unserer Kataloge und sonstigen Verkaufsunterlagen, Listen und Zeichnungen sowie Gewichts-, Maß- und Mischungsangaben sind sorgfältig erstellt, bei Irrtümern bleiben nachträgliche Korrekturen vorbehalten.

1.6 Es liegt im Verantwortungsbereich des Bestellers zu prüfen, ob unser Produkt für den von ihm vorgegebenen Zweck geeignet ist.

1.7 Soweit Erklärungen nach diesen Geschäftsbedingungen schriftlich zu erfolgen haben, wird dies auch durch die Textform gemäß § 126 b BGB gewahrt.

2. Angebot - Angebotsunterlagen

2.1 Ist die Bestellung als Angebot gemäß § 145 BGB zu qualifizieren, so können wir dieses innerhalb von vier Wochen annehmen.

2.2 An Abbildungen, Zeichnungen, Kalkulationen und Unterlagen behalten wir uns Eigentums- und Urheberrechte vor; sie dürfen Dritten nicht zugänglich gemacht werden. Dies gilt auch für solche schriftlichen Unterlagen, die als „vertraulich“ bezeichnet sind. Vor ihrer Weitergabe an Dritte bedarf der Besteller unserer ausdrücklichen schriftlichen Zustimmung. Angebote haben Gültigkeit nur in schriftlicher Form. Die genannten Preise gelten unter dem Vorbehalt, dass die der Angebotsabgabe zugrunde gelegten Auftragsdaten unverändert bleiben.

2.3 Erstmuster und Erstmusterprüfberichte fertigen wir nur nach ausdrücklicher schriftlicher Vereinbarung gegen Berechnung nach Aufwand an.

2.4 Produkte, die uns nach Zeichnung oder Mustern vom Besteller in Auftrag gegeben werden, unterliegen der Verpflichtung des Bestellers, evtl. Schutzrechte Dritter zu prüfen und nicht zu verletzen. Wird uns bei Nichtbeachtung dieser Verpflichtung von einem Dritten unter Berufung auf ein ihm gehörendes Schutzrecht eine Fertigung untersagt oder kann das Produkt wegen der Verletzung des Schutzrechtes nicht verwendet werden, sind wir berechtigt - ohne die Rechtslage zu prüfen und unter Ausschluss aller Schadensersatzansprüche des Bestellers gleich aus welchem Rechtsgrund - die Herstellung und Lieferung bis zur Klärung des Sachverhalts einzustellen und vom Besteller Schadensersatz zu verlangen, mindestens in Höhe von 15 % des Rechnungswertes für das bestellte Produkt. Dem Besteller bleibt der Nachweis eines geringeren Schadens vorbehalten. Der Besteller stellt uns bereits jetzt von Schadensersatz und sonstigen Ersatzansprüchen Dritter, insbesondere von Rechtsinhabern, auf erstes Anfordern frei. Zum Umfang des Schadens gehören auch solche Kosten, die uns durch die Abwehr von Ansprüchen Dritter entstehen.

3. Preise - Zahlungsbedingungen

3.1 Sofern sich aus der Auftragsbestätigung nichts anderes ergibt, gelten unsere Preise „ab Werk“, einschließlich der für unsere Produkte von uns üblicherweise verwandte Verpackung zzgl. der am Tag der Rechnungsstellung geltender Umsatzsteuer. Gewünschte Spezialverpackungen oder Umverpackungen oder spezielle Kleinverpackungen werden dem Besteller berechnet. Die Preise gelten jeweils nur für die vertraglich vereinbarte Menge und Ausführung. Werden vom Besteller Änderungen gewünscht, die eine höhere Bearbeitung erfordern, als nach dem Vertrag oder dem üblichen Produktionsverfahren zugrunde gelegt, so bleibt eine angemessene Änderung der Preise vorbehalten. Wir behalten uns das Recht vor, wenn sich nach Abschluss des Vertrages, unvorhersehbar unsere Kosten, insbesondere aufgrund von Tarifabschlüssen, Materialpreiserhöhungen, insbesondere Rohstoffpreiserhöhungen oder Energiekostensteigerungen, erhöhen, unsere Preise um das Maß der dadurch eingetretenen Kostensteigerung anzupassen.

3.2 Die gesetzliche Umsatzsteuer ist nicht in unseren Preisen eingeschlossen; sie wird in gesetzlicher Höhe am Tag der Rechnungsstellung in der Rechnung gesondert ausgewiesen.

3.3 Der Abzug von Skonto bedarf besonderer schriftlicher Vereinbarung.

3.4 Sofern sich aus der Auftragsbestätigung nichts anderes ergibt, ist der Kaufpreis netto (ohne Abzug) frei Zahlstelle zu leisten und innerhalb von 10 Tagen ab Rechnungsdatum zur Zahlung fällig. Kommt der Besteller in Zahlungsverzug, so sind wir berechtigt, Verzugszinsen in Höhe von 9 Prozentpunkten über dem gesetzlichen Basiszinsatz per anno zu fordern. Falls wir in der Lage sind, einen höheren Verzugschaden nachzuweisen, sind wir berechtigt, diesen geltend zu machen. Der Besteller ist jedoch berechtigt, uns nachzuweisen, dass uns als Folge des Zahlungsverzuges kein oder ein geringerer Schaden entstanden ist.

3.5 Aufrechnungsrechte stehen dem Besteller nur zu, wenn seine Gegenansprüche rechtskräftig festgestellt, unbestritten oder von uns anerkannt sind, oder sie in einem Gegenseitigkeitsverhältnis (Synallagma) zur Hauptforderung stehen. Dem Besteller steht nur wegen festgestellter, unbestrittener, von uns anerkannter oder in einem Gegenseitigkeitsverhältnis (Synallagma) zur Hauptforderung stehender Gegenansprüche ein Zurückbehaltungsrecht zu. Außerdem ist er zur Ausübung eines Zurückbehaltungsrechtes insoweit befugt, als sein Gegenanspruch auf dem gleichen Vertragsverhältnis beruht.

3.6 Gutschriften werden ausdrücklich zum Zwecke der Verrechnung erteilt. Ein Anspruch auf Auszahlung besteht nicht.

3.7 Bei Zweifeln an der Zahlungsfähigkeit des Bestellers behalten wir uns vor, Vorauszahlungen oder Sicherheitsleistungen zu verlangen. Wird uns bekannt, dass beim Besteller fruchtlos gepfändet worden ist oder erhalten wir Hinweise auf den Vermögensverfall des Bestellers, so sind wir berechtigt, unter Anrechnung der gemachten Aufwendungen vom Vertrag zurückzutreten.

4. Lieferzeit - Lieferbedingungen

4.1 Der Beginn der von uns angegebenen oder mit uns vereinbarten Lieferzeit setzt die Abklärung aller technischen Fragen, vom Besteller zu liefernden Unterlagen, erforderlichen Genehmigungen und Freigaben, insbesondere von Plänen, sowie die Einhaltung der vereinbarten Zahlungsbedingungen und die Erfüllung der sonstigen Mitwirkungshandlungen durch den Besteller voraus.

4.2 Die Einhaltung unserer Lieferverpflichtung setzt weiter die rechtzeitige und ordnungsgemäße Erfüllung der Verpflichtung des Bestellers voraus sowie unsere ordnungsgemäße Belieferung mit den für die Herstellung des Lieferproduktes erforderlichen Rohstoffen. Die Einrede des nicht erfüllten Vertrages bleibt vorbehalten.

4.3 Sofern wir verbindliche Lieferfristen aus Gründen, die wir nicht zu vertreten haben, nicht einhalten können, werden wir den Besteller hierüber unverzüglich informieren und gleichzeitig die voraussichtliche, neue Lieferfrist mitteilen. Ist die Lieferung auch innerhalb der neuen Frist nicht möglich, sind wir berechtigt, ganz oder teilweise vom Vertrag zurückzutreten; eine bereits erbrachte Gegenleistung des Bestellers werden wir unverzüglich erstatten.

4.4 Beruht die Nichteinhaltung von Lieferfristen auf höherer Gewalt, z. B. Streik, Aussperrung, Pandemie etc., so verlängern sich die Fristen angemessen. Eine solche angemessene Verlängerung der Lieferfristen tritt auch ein, wenn wir nicht richtig und rechtzeitig beliefert werden (Vorbehalt der richtigen und rechtzeitigen Selbstbelieferung).

4.5 Kommt der Besteller in Annahmeverzug oder verletzt er schuldhaft sonstige Mitwirkungspflichten, so sind wir berechtigt, den uns insoweit entstehenden Schaden einschließlich etwaiger Mehraufwendungen ersetzt zu verlangen. Weitergehende Ansprüche oder Rechte bleiben vorbehalten. Wird die Anlieferung, der Versand oder die Zustellung auf Wunsch des Bestellers verschoben, so können wir 10 Tage nach Anzeige der Versandbereitschaft der Waren durch uns ein Lagergeld in Höhe von 0,05% des Rechnungsbetrages für jeden angefangenen Monat, maximal jedoch 5% des Rechnungsbetrages dem Besteller in Rechnung stellen. Der Nachweis über höhere oder niedrigere Aufwendungen bleibt beiden Vertragsparteien vorbehalten.

4.6 Sofern die Voraussetzungen in Ziffer 4.4 vorliegen, geht die Gefahr eines zufälligen Untergangs oder einer zufälligen Verschlechterung der Kaufsache in dem Zeitpunkt auf den Besteller über, in dem dieser in Annahme- oder Schuldnerverzug geraten ist.

4.7 Wir haften nach den gesetzlichen Bestimmungen, soweit der zugrundeliegende Kaufvertrag ein Fixgeschäft im Sinn von § 286 Abs. 2 Nr. 4 BGB oder von § 376 HGB ist. Wir haften auch nach den gesetzlichen Bestimmungen, sofern als Folge eines von uns vertretenden Lieferverzuges der Besteller berechtigt geltend macht, an einer Fortsetzung des Vertrages nicht interessiert zu sein.

4.8 Wir haften ferner nach den gesetzlichen Bestimmungen, sofern der Lieferverzug auf einer von uns zu vertretenden vorsätzlichen oder grob fahrlässigen Vertragsverletzung beruht; ein Verschulden unserer Vertreter oder Erfüllungsgehilfen ist uns zuzurechnen. Im Falle höherer Gewalt entsprechend Ziffer 4.3 liegt ein Verschulden unserer Vertreter oder Erfüllungsgehilfen nicht vor. Sofern der Lieferverzug auf einer von uns zu vertretenden grob fahrlässigen Vertragsverletzung beruht, ist unsere Schadensersatzhaftung auf den vorhersehbaren, typischerweise eintretenden Schaden begrenzt.

4.9 Wir haften auch dann nach den gesetzlichen Bestimmungen, soweit der von uns zu vertretende Lieferverzug auf einer schuldhaften Verletzung einer wesentlichen Vertragspflicht beruht; in diesem Fall ist aber die Schadensersatzhaftung auf den vorhersehbaren, typischerweise eintretenden Schaden begrenzt.

4.10 Wir sind zu Teillieferungen in zumutbarem Umfang berechtigt. Abweichungen hinsichtlich der Abmessungen, des Gewichtes, der technischen Gestaltung, der Herstellung und des Umfangs der zu liefernden Ware sind innerhalb der handelsüblichen produktspezifischen Toleranzen zulässig. Als vom Besteller genehmigt gelten darüber hinaus Änderungen, die der technischen Verbesserung unserer Produkte dienen.

5. Gefahrenübergang - Verpackungskosten

5.1 Sofern sich aus der Auftragsbestätigung nichts anderes ergibt, ist Lieferung „ab Werk“ vereinbart.

5.2 Für die Rücknahme von Verpackungen gelten besondere Vereinbarungen.

5.3 Soweit der Besteller es wünscht, werden wir die Lieferung durch eine Transportversicherung eindecken; die insoweit anfallenden Kosten trägt der Besteller.

5.4 Der Besteller ist verpflichtet, in angemessener Frist vor Lieferung der Ware ein oder mehrere Personen namentlich zu benennen, die zur Entgegennahme der Ware und der Begleitpapiere und Unterzeichnung der Lieferpapiere und Begleitpapiere durch den Besteller bevollmächtigt sind. Dies gilt insbesondere, wenn die Ware an einen anderen Ort als den Sitz des Bestellers geliefert werden soll. Werden derartige Angaben nicht gemacht, gelten diejenigen Personen, die die Ware tatsächlich entgegengenommen haben, als zur Entgegennahme der Ware berechtigt und zur Zeichnung der Übergabepapiere (Lieferschein und sonstige Begleitpapiere) bevollmächtigt.

5.5 Ist keine vom Besteller bezeichnete Person zum vereinbarten Termin an dem vorgegebenen Ort anwesend oder ist diese Person oder andere Personen zur Annahme der Ware nicht bereit, gerät der Besteller in Annahmeverzug mit der Folge, dass die Gefahr auf ihn übergeht. Ferner hat er die Mehrkosten zu tragen, die dadurch entstehen, dass eine erneute Anlieferung erfolgt.

5.6 Der Besteller kann die Entgegennahme von Lieferungen wegen unerheblicher Mängel nicht verweigern.

6. Mängelhaftung

6.1 Mängelansprüche des Bestellers setzen voraus, dass dieser seinen nach § 377 HGB geschuldeten Untersuchungs- und Rügeobliegenheiten ordnungsgemäß nachgekommen ist.

6.2 Soweit ein Mangel der Kaufsache vorliegt, sind wir nach unserer Wahl zur Nacherfüllung in Form einer Mängelbeseitigung oder zur Lieferung einer neuen mangelfreien Sache berechtigt. Im Fall der Mängelbeseitigung sind wir verpflichtet, alle zum Zweck der Nacherfüllung erforderlichen Aufwendungen, insbesondere Transport-, Wege-, Arbeits- und Materialkosten sowie die Aufwendungen für das Entfernen der mangelhaften und den Einbau oder das Anbringen der nachgebesserten oder gelieferten mangelfreien Sache zu tragen, soweit sich diese nicht dadurch erhöhen, dass die Kaufsache nach einem anderen Ort als dem Erfüllungsort verbracht wurde, es sei denn, die Verbringung entspricht seinem bestimmungsgemäßen Gebrauch. Wir können die Nacherfüllung verweigern, wenn die Aufwendungen zur Mängelbeseitigung den Kaufpreis voraussichtlich übersteigen. Bei unberechtigtem Mängelbeseitigungsverlangen können wir die entstandenen Kosten ersetzt verlangen, wenn der Besteller wusste oder hätte erkennen können, dass tatsächlich kein Mangel vorliegt.

6.3 Ein- und Ausbaukosten sind von uns nur dann zu tragen, wenn die Sache gemäß ihrer Art und ihrem Verwendungszweck in eine andere Sache eingebaut oder an eine andere Sache angebracht wurde und wir den Mangel, der für die Geltendmachung der Nacherfüllungsansprüche ursächlich ist, zu vertreten haben.

6.4 Schlägt die Nacherfüllung fehl, so ist der Besteller nach seiner Wahl berechtigt, Rücktritt oder Minderung zu verlangen. Bei einem unerheblichen Mangel besteht jedoch kein Rücktrittsrecht.

6.5 Ansprüche des Käufers auf Aufwendungsersatz gem. § 445a Abs. 1 BGB sind ausgeschlossen, es sei denn, der letzte Vertrag in der Lieferkette ist ein Verbrauchsgüterkauf.

6.6 Wir haften nach den gesetzlichen Bestimmungen, sofern der Besteller Schadensersatzansprüche geltend macht, die auf Vorsatz oder grober Fahrlässigkeit, einschließlich von Vorsatz oder grober Fahrlässigkeit unserer Vertreter oder Erfüllungsgehilfen beruhen. Soweit uns keine vorsätzliche Vertragsverletzung angelastet wird, ist die Schadensersatzhaftung auf den vorhersehbaren, typischerweise eintretenden Schaden begrenzt.

6.7 Wir haften nach den gesetzlichen Bestimmungen, sofern wir schuldhaft eine wesentliche Vertragspflicht verletzen; auch in diesem Fall ist aber die Schadensersatzhaftung auf den vorhersehbaren, typischerweise eintretenden Schaden begrenzt. Eine wesentliche Vertragspflicht liegt vor, wenn sich die Pflichtverletzung auf eine Pflicht bezieht, auf deren Erfüllung der Kunde vertraut hat und auch vertrauen durfte.

6.8 Die Haftung wegen schuldhafter Verletzung des

Lebens, des Körpers oder der Gesundheit bleibt unberührt; dies gilt auch für die zwingende Haftung nach dem Produkthaftungsgesetz.

6.9 Soweit nicht vorstehend etwas Abweichendes geregelt, ist die Haftung ausgeschlossen.

6.10 Die Verjährungsfrist für Mängelansprüche beträgt 12 Monate, gerechnet ab Gefahrenübergang.

7. Gesamthaftung

7.1 Eine weitergehende Haftung auf Schadensersatz als in Ziffer 6 und Ziffer 4 vorgesehen ist - ohne Rücksicht auf die Rechtsnatur des geltend gemachten Anspruchs - ausgeschlossen. Dies gilt insbesondere für Schadensersatzansprüche aus Verschulden bei Vertragsschluss, wegen sonstiger Pflichtverletzungen oder wegen deliktischer Ansprüche auf Ersatz von Sachschäden gemäß § 823 BGB.

7.2 Für die Verjährung aller Ansprüche, die nicht der Verjährung wegen eines Mangels der Sache unterliegen, gilt eine Ausschlussfrist von 18 Monaten. Sie beginnt ab Kenntnis des Schadens und der Person des Schädigers.

7.3 Die Begrenzung nach Ziffer 7.1 gilt auch, soweit der Besteller anstelle eines Anspruchs auf Ersatz des Schadens statt der Leistung, Ersatz nutzloser Aufwendungen verlangt.

7.4 Soweit die Schadensersatzhaftung uns gegenüber ausgeschlossen oder eingeschränkt ist, gilt dies auch im Hinblick auf die persönliche Schadensersatzhaftung unserer Angestellten, Arbeitnehmer, Mitarbeiter, Vertreter und Erfüllungsgehilfen.

8. Eigentumsvorbehalt

8.1 Wir behalten uns das Eigentum an der Kaufsache bis zum Eingang aller Zahlungen aus der Geschäftsverbindung mit dem Besteller vor. Verletzt der Besteller seine vertragliche Pflicht oder gerät er in Zahlungsverzug, so können wir vom Vertrag zurücktreten, wenn er nach angemessener Fristsetzung seinen Pflichten nicht nachkommt oder uns ein Festhalten am Vertrag auch ohne Mahnung nicht zuzumuten ist. Wir können den Rücktritt auch dadurch erklären, dass wir die Kaufsache zurücknehmen. Nach Rücknahme der Kaufsache sind wir zu deren Verwertung befugt, der Verwertungserlös ist auf die Verbindlichkeiten des Bestellers - abzüglich angemessener Verwertungskosten - anzurechnen.

8.2 Der Besteller ist bis zum endgültigen Eigentumsübergang verpflichtet, die Kaufsache pfleglich zu behandeln; insbesondere ist er verpflichtet, diese auf eigene Kosten gegen Feuer-, Wasser- und Diebstahlschäden ausreichend zum Neuwert zu versichern. Sofern Wartungs- und Inspektionsarbeiten erforderlich sind, muss der Besteller diese auf eigene Kosten rechtzeitig durchführen.

8.3 Bei Pfändungen oder sonstigen Eingriffen Dritter hat uns der Besteller unverzüglich schriftlich zu benachrichtigen, damit wir Klage gemäß § 771 ZPO erheben können. Soweit der Dritte nicht in der Lage ist, uns die gerichtlichen und außergerichtlichen Kosten einer Klage gemäß § 771 ZPO zu erstatten, haftet der Besteller für den uns entstandenen Ausfall.

8.4 Der Besteller ist berechtigt, die Kaufsache im ordentlichen Geschäftsgang weiter zu verkaufen; er tritt uns jedoch bereits jetzt alle Forderungen in Höhe des Faktura-Endbetrages (einschließlich Mehrwertsteuer) unserer Forderung ab, die ihm aus der Weiterveräußerung gegen seine Abnehmer oder Dritte erwachsen, und zwar unabhängig davon, ob die Kaufsache ohne oder nach Verarbeitung weiterverkauft worden ist. Zur Einziehung dieser Forderung bleibt der Besteller auch nach der Abtretung ermächtigt. Unsere Befugnis, die Forderung selbst einzuziehen, bleibt hiervon unberührt. Wir verpflichten uns jedoch, die Forderung nicht einzuziehen, solange der Besteller seinen Zahlungsverpflichtungen aus den vereinnahmten Erlösen nachkommt, nicht in Zahlungsverzug gerät und insbesondere keinen Antrag auf Eröffnung eines Insolvenzverfahrens gestellt ist oder Zahlungseinstellung vorliegt. Ist aber dies der Fall, so können wir verlangen, dass der Besteller uns die abgetretenen Forderungen und deren Schuldner

bekannt gibt, alle zum Einzug erforderlichen Angaben macht, die dazugehörigen Unterlagen aushändigt und den Schuldnern (Dritten) die Abtretung mitteilt. Die von uns im Voraus abgetretene Forderung bezieht sich auch auf den anerkannten Saldo, so wie im Fall der Insolvenz des Abnehmers auf den dann vorhandenen kausalen Saldo.

8.5 Die Verarbeitung oder Umbildung der Kaufsache durch den Besteller wird stets für uns vorgenommen. Wird die Kaufsache mit anderen, uns nicht gehörenden Gegenständen verarbeitet, so erwerben wir das Miteigentum an der neuen Sache im Verhältnis des Wertes der Kaufsache (Fakturaendbetrag, einschließlich Mehrwertsteuer) zu den anderen verarbeiteten Gegenständen zur Zeit der Verarbeitung. Für die durch Verarbeitung entstehende Sache gilt im Übrigen das Gleiche wie für die unter Vorbehalt gelieferte Kaufsache.

8.6 Wird die Kaufsache mit anderen, uns nicht gehörenden Gegenständen untrennbar vermischt, so erwerben wir das Miteigentum an der neuen Sache im Verhältnis des Wertes der Kaufsache (Fakturaendbetrag, einschließlich Mehrwertsteuer) zu den anderen vermischten Gegenständen zum Zeitpunkt der Vermischung. Erfolgt die Vermischung in der Weise, dass die Sache des Kunden als Hauptsache anzusehen ist, so gilt als vereinbart, dass der Besteller uns anteilmäßig Miteigentum überträgt. Der Besteller verwahrt das so entstandene Alleineigentum oder Miteigentum für uns.

8.7 Der Besteller tritt uns auch die Forderungen zur Sicherung unserer Forderungen gegen ihn ab, die durch die Verbindung der Kaufsache mit einem Grundstück gegen einen Dritten erwachsen.

8.8 Wir verpflichten uns, die uns zustehenden Sicherheiten auf Verlangen des Bestellers insoweit freizugeben, als der realisierbare Wert unserer Sicherheiten die zu sichernden Forderungen um mehr als 10% übersteigt; die Auswahl der freizugebenden Sicherheiten obliegt uns.

9. Gerichtsstand - Erfüllungsort - Salvatorische Klausel

9.1 Sofern der Besteller Kaufmann ist, ist unter Ausschluss sonstiger Gerichtsstände Gerichtsstand für alle entstehenden Streitigkeiten Sondern (Sauerland); wir sind jedoch berechtigt, den Besteller auch an seinem allgemeinen Gerichtsstand zu verklagen.

9.2 Es gilt das Recht der Bundesrepublik Deutschland; die Geltung des UN-Kaufrechts ist ausgeschlossen.

9.3 Sofern sich aus der Auftragsbestätigung nichts anderes ergibt, ist Erfüllungsort für alle Leistungen und Gegenleistungen, einschließlich von Zahlungen, unser Hauptsitz in Sondern (Sauerland).

9.4 Diese Allgemeinen Verkaufsbedingungen bleiben auch dann gültig, wenn einzelne Klauseln sich als ungültig erweisen sollten. Die ungültige Klausel wird von den Parteien so ergänzt oder umgedeutet, dass der mit der ungültigen Vorschrift beabsichtigte wirtschaftliche Zweck weitestgehend erreicht wird. Entsprechend ist zu verfahren, wenn sich bei der Durchführung des Vertragsverhältnisses eine ergänzungsbedürftige Lücke ergibt. Beruht die Ungültigkeit auf einer Leistungs- oder Zeitbestimmung, so tritt an ihre Stelle das gesetzlich zulässige Maß. Sollte eine Bestimmung dieser allgemeinen Verkaufsbedingungen mit Rücksicht auf zwingendes ausländisches Recht unwirksam sein, wird der Besteller auf Verlangen diejenigen Vertragsergänzungen mit uns vereinbaren und diejenigen Erklärungen Dritter oder Behörden gegenüber abgeben, durch die die Wirksamkeit der betroffenen Regelung und, wenn dies nicht möglich ist, ihr wirtschaftlicher Gehalt auch nach dem ausländischen Recht gewährleistet bleibt.

9.5 Die deutsche Version der Allgemeinen Verkaufsbedingungen ist die maßgebliche Fassung. Sie hat bei Übersetzungen Vorrang vor der englischen Übersetzung und ist nach der deutschen Rechtsprechung gestaltet.

Stand: Januar 2024

Farbcodierung



02 = chrom



15 = nickel matt



18 = strukturschwarz



03 = chrom matt



16 = struktursilber



25 = alu matt



07 = weiß



17 = strukturweiß



68 = silber



08 = schwarz



*Spezialprodukt.

Achtung! Das Produkt mit der Farbtemperatur rot, grün, blau oder amber ist ein Spezialprodukt. Dieses Produkt, mit diesen Farbtemperaturen, dient der farbigen Beleuchtung. Die Spektralverteilung des Lichts dient dazu, das Aussehen von beleuchteten Szenen oder beleuchteten Objekten zusätzlich zu ihrer Sichtbarmachung zu verändern. Das Produkt ist nicht zur Verwendung in anderen Anwendungen bestimmt. Das Spezialprodukt ist zur Raumbeleuchtung im Haushalt nicht geeignet.

Schutzarten

Die **Schutzart** einer Leuchte kennzeichnet den Schutz gegen Eindringen von Fremdkörpern und Feuchtigkeit. Die Bezeichnung folgt folgendem Schema: IP XX
Die Buchstaben IP stehen für Schutzart und die Platzhalter werden wie folgt ersetzt. 1. Stelle: Fremdkörperschutz, 2. Stelle: Wasserschutz

Kennziffern für Berührungsschutz / Fremdkörperschutz





















































IP 0X	Ungeschützt
IP 1X	Geschützt gegen feste Fremdkörper größer als >50 mm.
IP 2X	Geschützt gegen feste Fremdkörper größer als >12 mm.
IP 3X	Geschützt gegen feste Fremdkörper größer als >2,5 mm.
IP 4X	Geschützt gegen feste Fremdkörper größer als >1 mm.
IP 5X	Staubgeschützt
IP 6X	Staubdicht

Kennziffern für Wasserschutz

IP X0	Nicht vor eindringendem Wasser geschützt
IP X1	Geschützt gegen senkrecht fallendes Tropfwasser
IP X2	Geschützt gegen schräg fallendes Tropfwasser (15° gegenüber der Senkrechten)
IP X3	Geschützt gegen Sprühwasser (bis 60° gegenüber der Senkrechten)
IP X4	Geschützt gegen Sprühwasser
IP X5	Geschützt gegen Strahlwasser
IP X6	Geschützt vor eindringendem Wasser bei vorübergehender Überflutung
IP X7	Geschützt vor eindringendem Wasser beim Eintauchen
IP X8	Geschützt vor eindringendem Wasser beim Eintauchen für unbestimmte Zeit

Beispiel: IP 44 bedeutet geschützt gegen feste Fremdkörper > 1 mm und gegen Sprühwasser.

Piktogramme

-  Anschluss erfolgt als Parallelschaltung (Konstantspannung)
-  Anschluss erfolgt als Reihenschaltung (Konstantstrom)
-  ...mA Leuchtenbetriebsstrom entspricht der genannten mA-Angabe (Konstantstrom)
-  12V DC Leuchtenbetriebsspannung 12 V Gleichspannung (DC)
-  24V DC Leuchtenbetriebsspannung 24 V Gleichspannung (DC)
-  230V AC 50Hz Leuchtenbetriebsspannung 230 V Wechselfspannung (AC)
-  Leuchten-Einbautiefe in mm Bei der angegebenen Einbautiefe handelt es sich um die mechanische Einbautiefe (reines Leuchtenmaß)! Die tatsächliche Einbautiefe entnehmen Sie bitte der Montageanleitung.
-   Deckenausschnitt rund (Ø) bzw. eckig in mm
-  Schutzklasse I: mit Schutzerdung (PE)
-  Schutzklasse II: schutzisoliert (z.B. Kunststoffgehäuse bzw. verstärkte oder doppelte Isolierung)
-  Schutzklasse III: Schutzkleinspannung: Spannungen <=50V AC; <=120V DC
-  -10 bis +40 °C Umgebungstemperatur (LED-Flexplatinen)
-  Nennbetriebsdauer bei BLF 100% (Rettungszeichenleuchten)
-  Nennbetriebsdauer bei BLF 40% (Rettungszeichenleuchten)
-  D-Kennzeichnung. Leuchten für feuergefährdete Betriebsstätten. Temperatur der waagrechtan Oberflächenn bei normalem Betrieb maximal 90° C. Glasoberflächen maximal 150° C.
-  Von Endnutzer austauschbare LED-Lichtquelle
-  Von Endnutzer austauschbare Lichtquelle
-  Leuchten zum Einbau in Möbel aus Materialien mit unbekanntem Brandverhalten
-  Nicht für den Einbau in Geräte-/Montage-Dosen geeignet
-  355° 90° 180° 60° Rotationswinkel verschiedener Richtungen in °
-  Kardanischer Rotationswinkel in °
-  Schwenkwinkel in °
-  IK... Schutz gegen mechanischen Schlag / mechanische Beanspruchung
-  Leuchtmittelbefestigung OHNE sichtbaren Sprengring
-  Angabe des verwendbaren Bügels für den Artikel. Achtung: NV-Leuchten werden generell OHNE Bügel geliefert. Bei Bedarf bitte bestellen!
-  Dimmbar über Phasenanschnitt und/oder Abschnittdimmer
-  Dimmbar über 1-10V Schnittstelle
-  Dimmbar über DALI-BUS
-  Dimmbar über DALI-BUS 2
-  Leuchten sind auch mit allen weiteren MR16 kompatibel.
-  LED Anzahl pro Meter (LED-Flexplatinen)
-  Dimmbar (LED-Flexplatinen)
-  Von qualifizierter Person austauschbare LED-Lichtquelle
-  Von qualifizierter Person austauschbare Lichtquelle
-  Bewegungsmelder
-  IP... Schutzart, Erklärung siehe links unten
-  V4A Artikel besteht teilweise aus V4A-Edelstahl und ist für den Einsatz in Küstennähe geeignet.
-  Feuchtigkeit imprägnierte Membran
-  VDE-Zertifizierung
-  ENEC - Zertifizierung
-  Belastbarkeit in kg
-  Artikel nicht zur Abdeckung mit Wärmedämm-Material geeignet
-  Nicht geeignet für den Einsatz von Kaltlichtspiegellampen größer 35 W
-  Artikel ist zur einfachen Verdrahtung mit unseren Plug&Play-Stecksystemen ausgestattet. Eine Falschverdrahtung ist nicht mehr möglich.
-  Max. Lichtstrom in Lumen. Die genauen Werte erhalten Sie auf Anfrage. Messung gemäß DIN EN 13032: diese Norm regelt u.a. Methoden zur Messung (z.B. durch Goniophotometer) und die Darstellung von photometrischen Daten (Lichtverteilungskurve) bei Leuchten und Lampen.
-  Dieser Artikel kann via Bluetooth gesteuert werden.
-  Bei diesen Artikeln stehen Lichtverteilungskurven zum Download auf www.brumberg.com bereit.
-  Short Pitch: Abstand von LED-Chip-Mitte zu LED-Chip-Mitte (LED-Flexplatte)
-  Anschlussleitung anlöten (LED-Flexplatinen)
-  Erkennungsweite in m (Rettungszeichenleuchten)
-  Nicht austauschbare LED-Lichtquelle

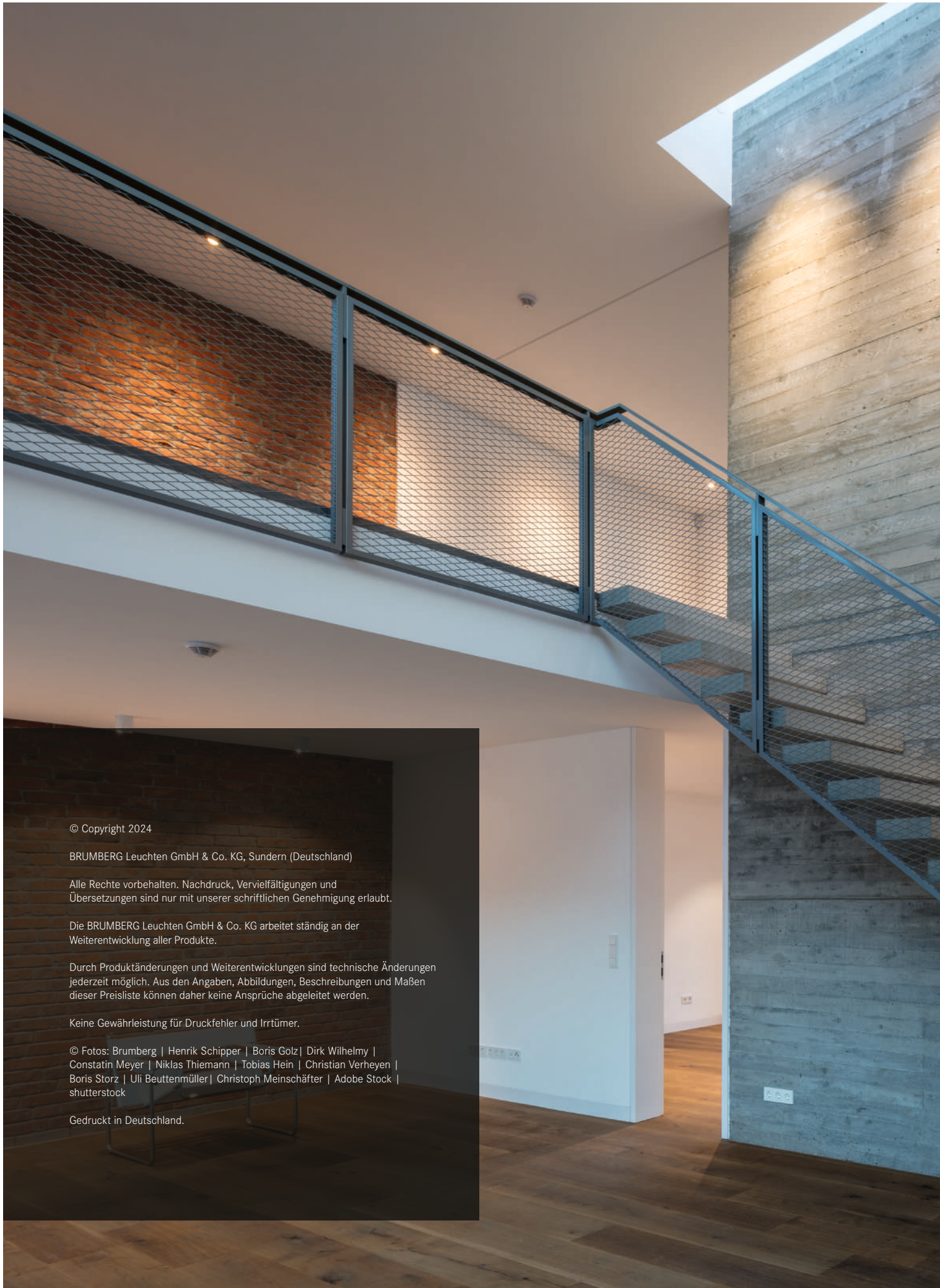

© Copyright 2024

BRUMBERG Leuchten GmbH & Co. KG, Sundern (Deutschland)

Alle Rechte vorbehalten. Nachdruck, Vervielfältigungen und Übersetzungen sind nur mit unserer schriftlichen Genehmigung erlaubt.

Die BRUMBERG Leuchten GmbH & Co. KG arbeitet ständig an der Weiterentwicklung aller Produkte.

Durch Produktänderungen und Weiterentwicklungen sind technische Änderungen jederzeit möglich. Aus den Angaben, Abbildungen, Beschreibungen und Maßen dieser Preisliste können daher keine Ansprüche abgeleitet werden.

Keine Gewährleistung für Druckfehler und Irrtümer.

© Fotos: Brumberg | Henrik Schipper | Boris Golz | Dirk Wilhelmy | Constatin Meyer | Niklas Thiemann | Tobias Hein | Christian Verheyen | Boris Storz | Uli Beuttenmüller | Christoph Meinschäfer | Adobe Stock | shutterstock

Gedruckt in Deutschland.



5 Jahre Lichtgarantie

Das BRUMBERG Qualitätsversprechen.

5 Jahre Lichtgarantie

Brumberg-Leuchten erfüllen höchste Ansprüche an Material- und Verarbeitungsqualität. Das garantieren wir Ihnen mit dem Brumberg-Qualitätsversprechen. Die Lichtgarantie stellt ein Upgrade der gesetzlichen, 2-jährigen Gewährleistungszeit dar.

Das uneingeschränkte Produktvertrauen in unsere Leuchtensysteme und Betriebsgeräte bildet die Basis für die Lichtgarantie. Wann immer Sie ein Brumberg-Produkt kaufen, garantieren wir, im Rahmen der Garantiebedingungen, seine einwandfreie Qualität und Funktion über den Zeitraum von 5 Jahren. Die Lichtgarantie ist komplett kostenfrei und gilt für unsere Fachpartner aus dem Handwerk.

Die 5 Jahresgarantie ist erst nach der Registrierung auf der Website gültig.
www.brumberg.com/de/5-jahre-garantie



BRUMBERG

BRUMBERG Leuchten GmbH & Co. KG
Hellefelder Str. 63 | 59846 Sundern (Germany)
Fon: +49 (0) 29 34 / 96 11 0 | Fax: +49 (0) 29 34 / 96 11 96
info@brumberg.com | www.brumberg.com

PREMIUM | **MARKEN**
Partner 

BRUMBERG Produkte erhalten Sie ausschließlich bei
Ihrem Elektroinstallateur. Nach DIN VDE 0100 dürfen
Einbau und Abnahmen elektrischer Geräte nur durch
eine Elektro-Fachkraft erfolgen.



Ressourceneffizientes Wirtschaften. Wir machen mit.



ÖKOPROFIT
Soest-Sauerland