

Classe 300EOS with Netatmo Videogegensprechanlage mit Freisprecheinrichtung mit Touchscreen und Wi-Fi

344842



Beschreibung

2-Draht-/Wi-Fi-Videogegensprechanlage mit Freisprecheinrichtung und integriertem Amazon Alexa® Sprachassistenten*, 5" vertikalem LCD-Touchscreen und Anrufbeantworter. Sie ist ausgestattet mit einer physischen Taste zum Öffnen des Schlosses, kapazitiven Tasten zur Steuerung der wichtigsten Funktionen der Videogegensprechanlage, wie: Freisprecheinrichtung, Aktivieren der Türstation/Taktieren und Taste der Favoriten (konfigurierbar, um die meist verwendeten Schnellfunktionen zu aktivieren, wie Zusatzschlösser, Treppenlicht, Intercom). Einige LED-Signale melden: Verbindungsstatus zum Wi-Fi-Netzwerk, Infos/Benachrichtigungen und Anrufausschluss.

Es ist möglich, mit dem integrierten Sprachassistenten Alexa® über dedizierte kapazitive Tasten oder mit der Stimme zu interagieren, um Funktionen der Videogegensprechanlage, Smart Home, Routinen, Erinnerungen usw. zu aktivieren.

Über das Touchscreen ist es möglich, auf die Benachrichtigungsliste und auf die wichtigsten Steuerungen der Videogegensprechanlage und der Sicherheit zuzugreifen. Direkter Ruf an die Hauswartzentrale, falls in der Anlage vorhanden, bei spezifischem Anruf.

Das Gerät muss durch physisches Einfügen der Konfiguratoren oder über das Menü konfiguriert werden. Über das Menü können die Funktionen und die zugehörigen Tasten zudem nach Wunsch eingestellt werden. Dank der Wi-Fi-Verbindung ist es möglich, die Videogegensprechanlage mit der App Home + Security (verfügbar für Android und iOS) anzuschließen. Von der App aus ist es möglich, die Hauptfunktionen der Videogegensprechanlage zu nutzen (Ruf annehmen, Schloss Öffnen, Ereignis-Timeline anzeigen, Türstation/Taktierung aktivieren). Über die Home + Security App ist es möglich, auch die Produkte des Netatmo Security Angebots (Außen- und Innenkameras, Tür- und Fenstersensoren, Innensirene, Rauchmelder) zu verwalten. Damit lässt sich auf einfache und schnelle Weise ein Smart-Sicherheitsystem erstellen.

Wandmontage mit mitgelieferter Halterung. Möglichkeit der Wi-Fi-Verbindung oder über RJ45-Ethernet-Kabel mit dem speziellen Zubehör 344844.

(*) Alexa® ist nicht in allen Sprachen oder Ländern verfügbar. Die Merkmale und Funktionen von Alexa® können je nach Standort variieren.

Zugehörige Artikel

- 344844 Das Zubehör für den Anschluss über ein RJ45-Ethernet-Kabel
- 346020 Zusätzliches Netzgerät

Technische Daten

Betriebstemperatur:	5 – 40 °C
Versorgungsspannung über BUS-AV:	21 – 27 V
Zusätzliche Versorgungsspannung über 1-2:	27 V
Maximale Stromaufnahme von BUS-AV in Betrieb:	580 mA
Maximale Stromaufnahme über BUS-AV wenn durch Klemme 1-2 versorgt :	22 mA
Maximaler Kabelschnitt pro Klemme:	2 x 1 mm ²
Maximaler Abstand zur Verwendung von Alexa®:	5 m bei optimalen Umgebungsbedingungen

Wireless-Gerät, entspricht dem Standard 802.11/b/g/n, unterstützt das 2,4-GHz-WiFi-Band; Übertragungsleistung <20 dBm. Sicherheitsprotokoll WEP/WPA/WPA2.

Verbindungsgeschwindigkeit von mindestens 512 Kbps (0,51 Mbps) zum Streamen von Musik und anderen Inhalten über Alexa®

Ansicht von vorne

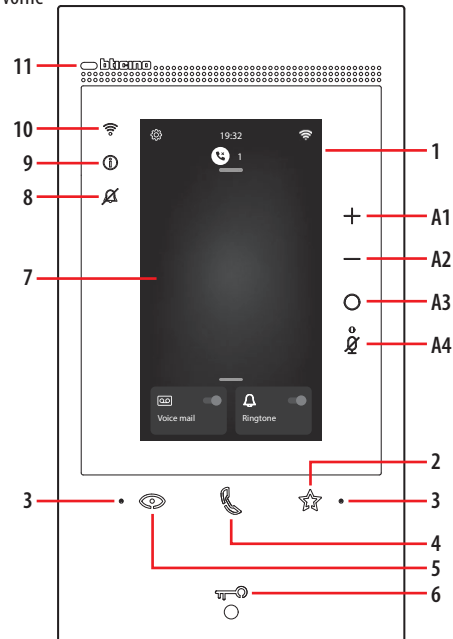

Erläuterung

1. Vertikaler 5-Zoll-Touchscreen
2. Berührungstaste „Favoriten“
3. Mikrophon
4. Berührungstaste für Antworten
5. Berührungstaste zum Aktivieren der Türstation und Taktieren
6. Taste Türöffnung
7. Homepage
8. LED- Meldung Lötwerk ausgeschlossen
9. LED zur Meldung von Benachrichtigungen
10. LED-Anzeige des Wi- Fi-Signals
11. Näherungssensor für zukünftige Anwendung

LED-Tabelle

	blinkend: eintreffen eines Anrufs. leuchtet fest: Gespräch im Gang.
	blinkt 2 Sekunden lang: Funktion „Sicheres Schloss“ aktiv, Taste deaktiviert. blinkend (2 wiederholte kurze Blinksignale): Tür geöffnet (*) oder Funktion „Büro“ aktiv. leuchtet fest: Gespräch im Gang. 2 Sekunden lang fest leuchtet: Türöffnung.
	blinkend: Lötwerk ausgeschlossen.
	gelbe leuchtet fest: Benachrichtigungen von Alexa®. weiße leuchtet fest: Nachrichten im Anrufbeantworter. leuchtet fest: Rufumleitung, Einschaltautomatik oder Funktion „Zuhause anrufen“ über die Home + Security App in Betrieb. ausgeschaltet: Wi-Fi deaktiviert oder richtig Betrieb. blinkend: Wi- Fi aktiv aber nicht mit einem Netz verbunden.
	Gleichzeitiges Blinken: Firmware-Aktualisierung im Gang.

(*) Gerät nur mit Aktor 346260.

Alexa®-Steuertasten

- A1 Taste zum Erhöhen der Lautstärke.
- A2 Taste zum Verringern der Lautstärke.
- A3 Taste zur Aktivierung von Alexa®.
- A4 Taste „Mute“, deaktiviert das Mikrophon sowohl von Alexa® als auch des Geräts.

Anmerkung: nach dem Einschalten dauert es bis zu 2 Minuten, bis das Gerät betriebsbereit ist.

Rückseite

Maße

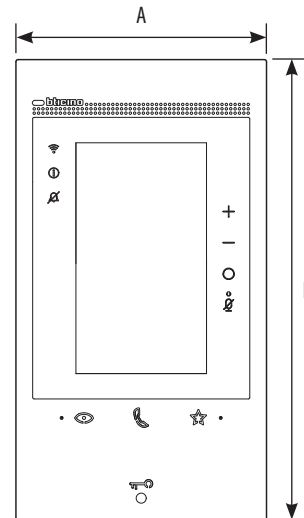
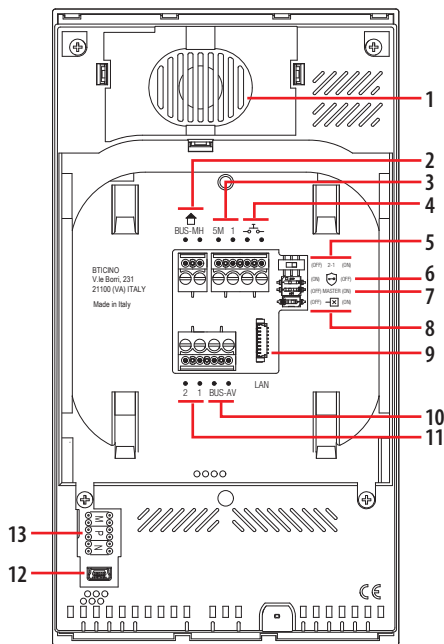

Erläuterung

1. Lautsprecher
2. Klemmen zum Anschluss an BUS MH (MyHOME) - (zukünftige Anwendung)
3. Klemmen (5M – 1) zum Anschluss an ein zusätzliches Lötwerk.
Der Anschluss muss Punkt zu Punkt an den Klemmen der zusätzlichen Lötwerke erfolgen
4. Klemmen $\overline{\text{I}}$ zum Anschluss an eine externe Etagenruftaste
5. Mikroschalter für die Freigabe einer zusätzlichen Versorgung *
6. Mikroschalter für die Funktion „Sicheres Schloss“ *
7. Mikroschalter für die Funktion „Master“ *
8. Mikroschalter am Ende der Strecke *
9. LAN-Verbinder
Zum Anschluss mit dem RJ45 Kabel das Zubehör 344844 verwenden (nicht mitgeliefert)
10. Klemmen zum Anschluss an BUS AV (Audio Video)
11. Klemmen (2 - 1) für eine zusätzliche Stromversorgung
12. USB-Schnittstelle (Service)
13. Sitz der Konfiguratoren

* ON = aktiviert

OFF = deaktiviert

Die Funktion mit stromloser Vorrichtung aktivieren

A	B	C
122 mm	222 mm	32 mm

Konfiguration

Es ist ratsam, das Gerät über ein spezielles Menü zu konfigurieren (Siehe Installations- und Gebrauchsanweisungen).

Alternativ können Sie die physikalischen Konfiguratoren wie unten gezeigt verwenden.

M	P	N
⊙	⊙	⊙
⊙	⊙	⊙

MM = Funktionsmodus laut Tabellen in den nachfolgenden Seiten.

PP = Adresse jener TS, bei welcher das Videobild aktiviert und die Tür geöffnet wird, bei Ruhezustand der HS.

NN = Adresse der Hausstation.



Physische Konfiguration

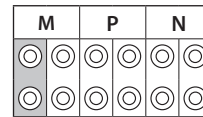
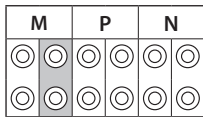

Die Funktionen, die der Taste Favoriten (★) physisch zugeordnet werden können, Konfigurator im Sitz MM-(Einheit), sind folgende:

Der physische Konfigurator MM - (Zehner) definiert, welche 4 Aktionen über das Menü „FAVORITEN BEARBEITEN“ implementiert werden können. In nachstehender Tabelle sind die möglichen Konfigurationen zusammengefasst

MM =	Steuerung Treppenlicht	
MM =	Türöffnen an Türstation/Aktivator mit P+1	
MM =	Türöffnen an Türstation/Aktivator mit P+2	
MM =	Türöffnen an Türstation/Aktivator mit P+3	
MM =	Aktivierung Türstation/Aktivator mit P+1	
MM =	Aktivierung Türstation/Aktivator mit P+2	
MM =	Aktivierung Türstation/Aktivator mit P+3	
MM =	Internruf an alle angeschlossenen Hausstationen	
MM =	Internruf in der eigenen Ruftaste	
MM =	Türomatfunktion (Arztschaltung)	





ERLÄUTERUNG	
	Aktivierung der Türstation (mit P+1 konfiguriert) auf direkte Weise ohne Ruf oder Aktivierung über den Aktivator 346210 (mit P+1 und MOD=9)
	Türöffnung der Türstation (mit P+1 konfiguriert) oder Aktivierung über den Aktivator 346210 (mit P+1 und MOD=5) oder Aktivierung über den Aktivator 346230 (mit P+1 konfiguriert)
	Türöffnung der Türstation (mit P+2 konfiguriert) oder Aktivierung über den Aktivator 346210 (mit P+2 und MOD=5) oder Aktivierung über den Aktivator 346230 (mit P+2 konfiguriert)
	Türöffnung der Türstation (mit P+3 konfiguriert) oder Aktivierung über den Aktivator 346210 (mit P+3 und MOD=5) oder Aktivierung über den Aktivator 346230 (mit P+3 konfiguriert)
	Türöffnung der Türstation (mit P+4 konfiguriert) oder Aktivierung über den Aktivator 346210 (mit P+4 und MOD=5) oder Aktivierung über den Aktivator 346230 (mit P+4 konfiguriert)
	Gegenseitige Kommunikation zwischen Wohnungen für Anlagen mit Wohnungsschnittstelle 346850
	Gegenseitige Kommunikation innerhalb der Wohnung für Anlagen mit Wohnungsschnittstelle 346850 oder gegenseitige Kommunikation zwischen Wohnungen für Anlagen ohne Wohnungsschnittstelle
	Intercom mit einseitiger Funktion: sendet den Ruf an alle Geräte mit derselben Adresse
	Intercom mit allgemeiner Funktion: sendet den Ruf an alle Geräte der Anlage.

Classe 300EOS with Netatmo
Videogegensprechanlage
mit Freisprecheinrichtung mit Touchscreen und Wi-Fi

344842

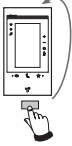
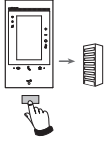
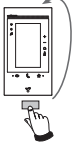
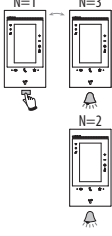
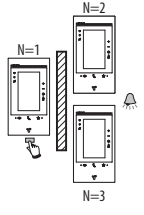
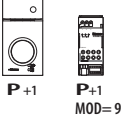
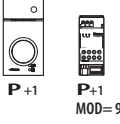
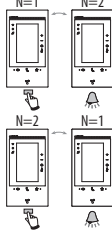
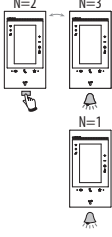
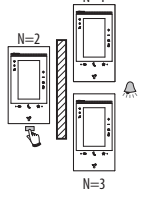
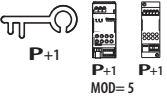
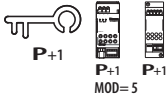
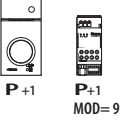
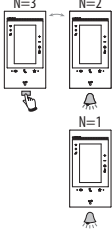
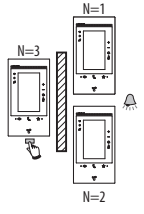
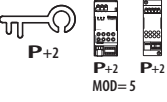
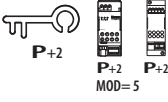
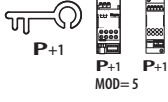
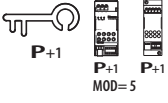
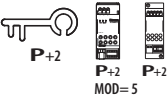
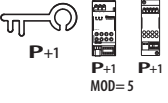
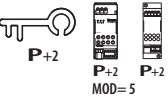

MOD = MM

				
				
 <p>P+1 P+1 MOD=9</p>	 <p>P+1 P+1 MOD=9</p>			
 <p>P+1 P+1 P+1 MOD=5</p>	 <p>P+1 P+1 P+1 MOD=5</p>	 <p>P+1 P+1 MOD=9</p>		
 <p>P+2 P+2 P+2 MOD=5</p>	 <p>P+2 P+2 P+2 MOD=5</p>	 <p>P+1 P+1 P+1 MOD=5</p>	 <p>P+1 P+1 P+1 MOD=5</p>  <p>P+2 P+2 P+2 MOD=5</p>	 <p>P+1 P+1 P+1 MOD=5</p>  <p>P+2 P+2 P+2 MOD=5</p>

Jedes Mal, wenn die Konfiguration geändert wird, muss die Anlage für etwa 1 Minute spannungslos geschaltet werden.



MOD = MM

Jedes Mal, wenn die Konfiguration geändert wird, muss die Anlage für etwa 1 Minute spannungslos geschaltet werden.



Maximale Abstände und Eigenschaften der Kabel

ACHTUNG: Die Verwendung von Leitern mit anderen Eigenschaften als den vorgeschriebenen garantiert NICHT die korrekte Funktion des Systems / eine gute Qualität des Videosignals.

Einfamilien-Videoanlagen nur mit Hausstationen Class 100 und Class 300EOS with Netatmo

Kabelschnitt mm ²	2 Standardkabel > 0,2 mm ²	Bticino Kabel 336904 0,5 mm ²	Gedritzte Telefonschleife 0,28 mm ²	Bticino Kabel C988 1U/5E Kabel AWG24 oder Kabel UTP5	Bticino Kabel 336904/336905 0,5 mm ²	One PTT 278 TP 0,28 mm ²	OneSYT +Digital TP 5/10	OneSYT +Num TP 5/10	GIGA TW CAT5E AWG24	OneSYT +Num TP 8/10	Cable ARB.6060-1 6/10	Cable EV6R 6/10	1 mm ²
Max. Abstand zwischen Türstation und Hausstation	50 m	140 m	145 m	200 m	200 m	145 m	200 m	145 m	200 m	200 m	50 m	-	-
Max. Abstand zwischen Türstation und Netzgerät	50 m	115 m	80 m	200 m	115 m	80 m	200 m	80 m	200 m	200 m	50 m	-	-
Max. Abstand zwischen Netzgerät und Hausstation	25 m	50 m	30 m	110 m (*)	50 m	30 m	110 m	30 m	110 m	110 m	25 m	-	-
Max. Abstand zwischen Türstation und Schloss	30 m	30 m	-	50 m	30 m	-	-	-	-	-	-	-	100 m

(*) **Anmerkung:** Bei lokaler Stromversorgung 200 m.

- In Systemen, in denen der PE durch die Wohnungsschnittstelle 346850 ersetzt wird und der Abstand zwischen Türstation und Netzgerät weniger als 1 m beträgt, kann der Abstand zwischen Netzgerät und Hausstation mit dem Kabel 336904/336905 die maximale Entfernung von 200 m erreichen.

Mehrfamilien-Videoanlagen nur mit Hausstationen Class 100 und Class 300EOS with Netatmo

Max. Abstand zwischen Türstation und der entferntesten Hausstation

Kabelschnitt mm ²	2 Standardkabel > 0,2 mm ²	Bticino Kabel 336904/336905 0,5 mm ²	Gedritzte Telefonschleife 0,28 mm ²	Eine Schleife des mehrpaarigen CAT5 Datenkabels
2 HS/2 Tasten	50 m	200 m	140 m	180 m
5 HS/5 Tasten	50 m	200 m	140 m	155 m
10 HS/10 Tasten	50 m	200 m	140 m	145 m
26 HS/26 Tasten	50 m	200 m	140 m	125 m
38 HS/38 Tasten	50 m	200 m	140 m	110 m
38 HS/ Anruf am Display	50 m	200 m	140 m	115 m
64 HS/ Anruf am Display	50 m	200 m	140 m	-

Max. Abstand zwischen Türstation und Netzgerät

Kabelschnitt mm ²	2 Standardkabel >0,2 mm ² oder L4669	Bticino Kabel 336904/336905 0,5 mm ²	Gedritzte Telefonschleife 0,28 mm ²	Eine Schleife des mehrpaarigen CAT5 Datenkabels
2 Tasten	50 m	200 m	130 m	95 m
5 Tasten	50 m	190 m	120 m	85 m
10 Tasten	50 m	180 m	110 m	80 m
26 Tasten	50 m	150 m	100 m	70 m
38 Tasten	50 m	140 m	90 m	65 m
Anruf am Display	50 m	150 m	95 m	65 m

Max. Abstand zwischen Netzgerät und der entferntesten Hausstation

Kabelschnitt mm ²	2 Standardkabel > 0,2 mm ²	Bticino Kabel 336904/336905 0,5 mm ²	Gedritzte Telefonschleife 0,28 mm ²	Eine Schleife des mehrpaarigen CAT5 Datenkabels
5 HS (mit ABLEITER)	50 m	200 m	140 m	95 m
10 HS (mit ABLEITER)	50 m	200 m	140 m	95 m
26 HS (mit ABLEITER)	50 m	200 m	140 m	95 m
38 HS (mit ABLEITER)	50 m	200 m	140 m	95 m
64 HS (mit ABLEITER)	-	200 m	140 m	95 m

Max. Abstand zwischen Türstation und Schloss

Kabelschnitt mm ²	0,28 mm ²	Bticino Kabel L4669 0,35 mm ²	Bticino Kabel 336904/336905 0,5 mm ²	1 mm ²
Klemmen (S+/S-)	30 m	30 m	50 m	100 m

- Bei Anlagen von mehr als 26 Hausstationen empfehlen wir, Steigleitungen für max 26 Hausstationen herzustellen
- Classe 300EOS with Netatmo immer in Zusatzversorgung 1-2
- Für die korrekte Funktion der Anlage empfehlen wir die Verwendung der Software Youdiagram, die Sie kostenlos von der Website www.professionisti.bticino.it herunterladen können.

Anschlusschema

Im Folgenden finden Sie einige Beispiele für den Anschluss der Videogegensprechanlage Classe 300EOS with Netatmo 344842 an 2-Draht-Mehrfamilien-Videogegensprechanlagen.

SCHEMA 1 - BEISPIEL EINER MEHRFAMILIENANLAGE

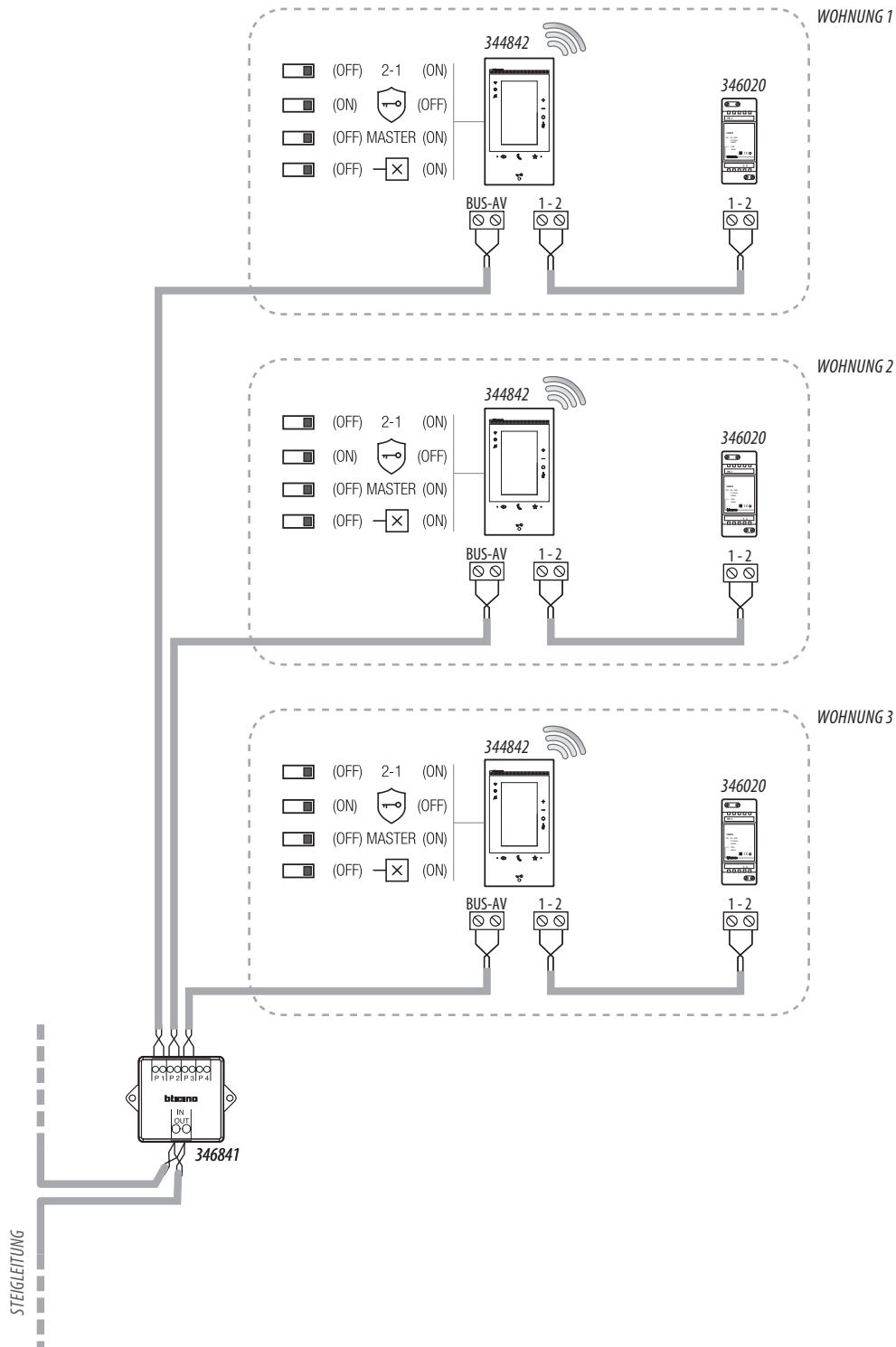

Anmerkung:

- Die zusätzliche Stromversorgung ist obligatorisch;
- Das Gerät Classe 300EOS with Netatmo darf nur in Systemen installiert werden, die mit der 2-Draht-Technologie hergestellt worden sind.

SCHEMA 2 - BEISPIEL EINER MEHRFAMILIENANLAGE MIT ZUSÄTZLICHEN HAUSSTATIONEN

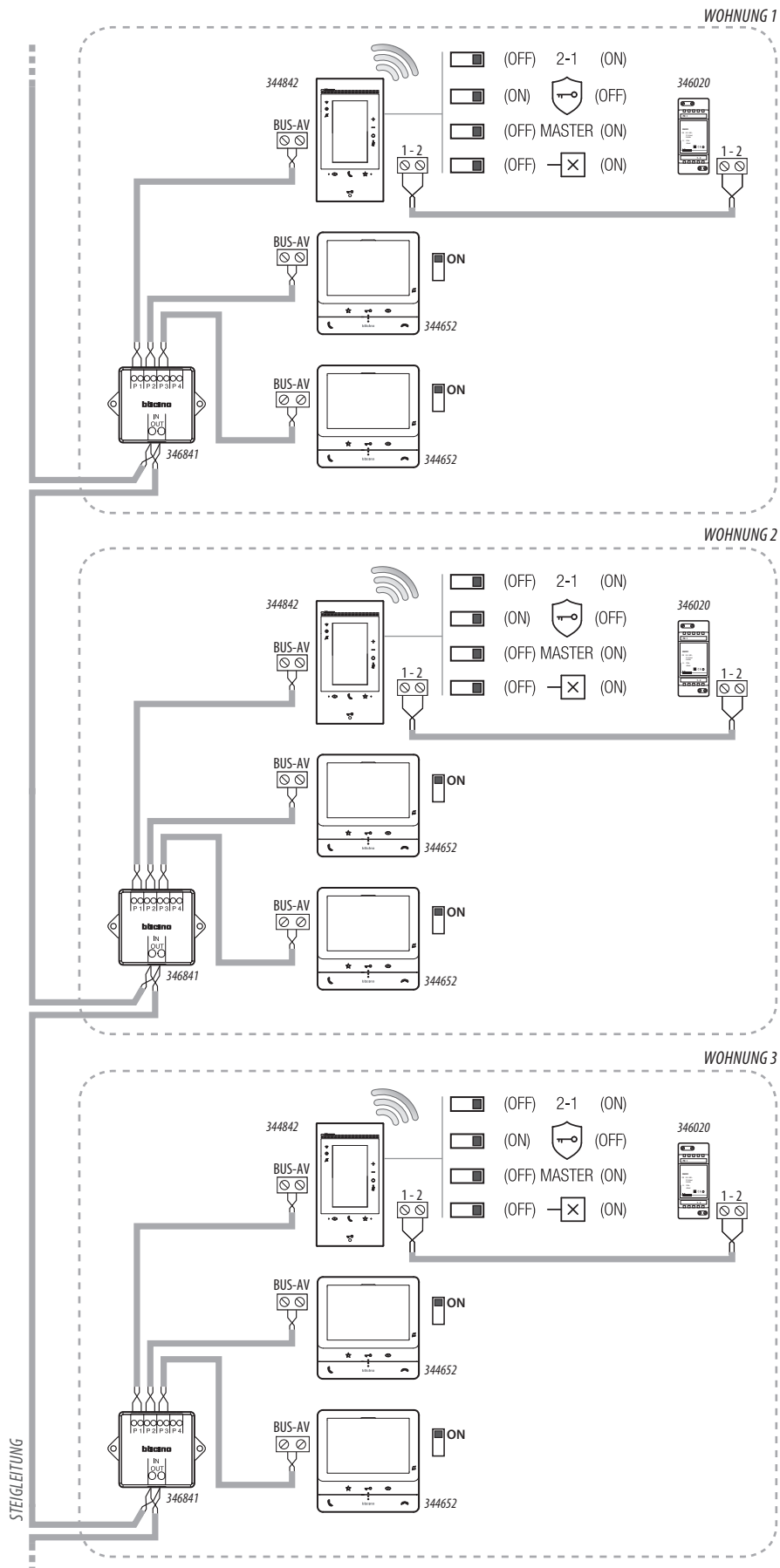

Anmerkung:

- Die zusätzliche Stromversorgung ist obligatorisch;
- maximal 3 Hausstationen pro Wohnung;
- Das Gerät Classe 300EOS with Netatmo darf nur in Systemen installiert werden, die mit der 2-Draht-Technologie hergestellt worden sind.

SCHEMA 3 - BEISPIEL EINER MEHRFAMILIENANLAGE MIT WOHNUNGSSCHNITTSTELLE 346850

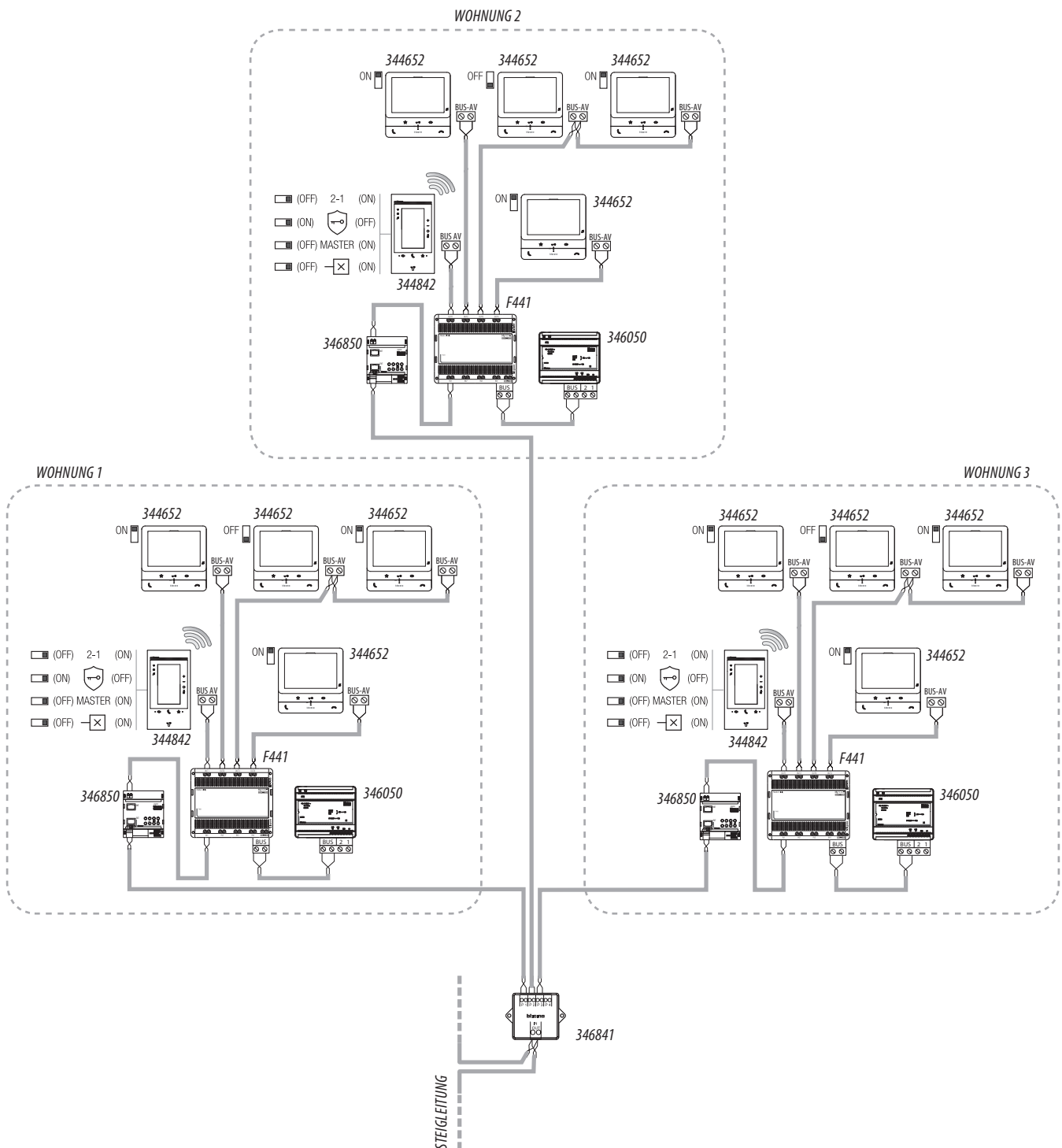

Anmerkung:

- Die zusätzliche Stromversorgung wird für die maximale Leistung des Geräts mit Alexa® empfohlen, ist aber für den normalen Betrieb der Videogegensprechanlage in diesem System nicht erforderlich;
- maximal 5 Hausstationen pro Wohnung;
- Das Gerät Classe 300EOS with Netatmo darf nur in Systemen installiert werden, die mit der 2-Draht-Technologie hergestellt worden sind.



SCHEMA 4 - BEISPIEL EINER EINFAMILIENANLAGE

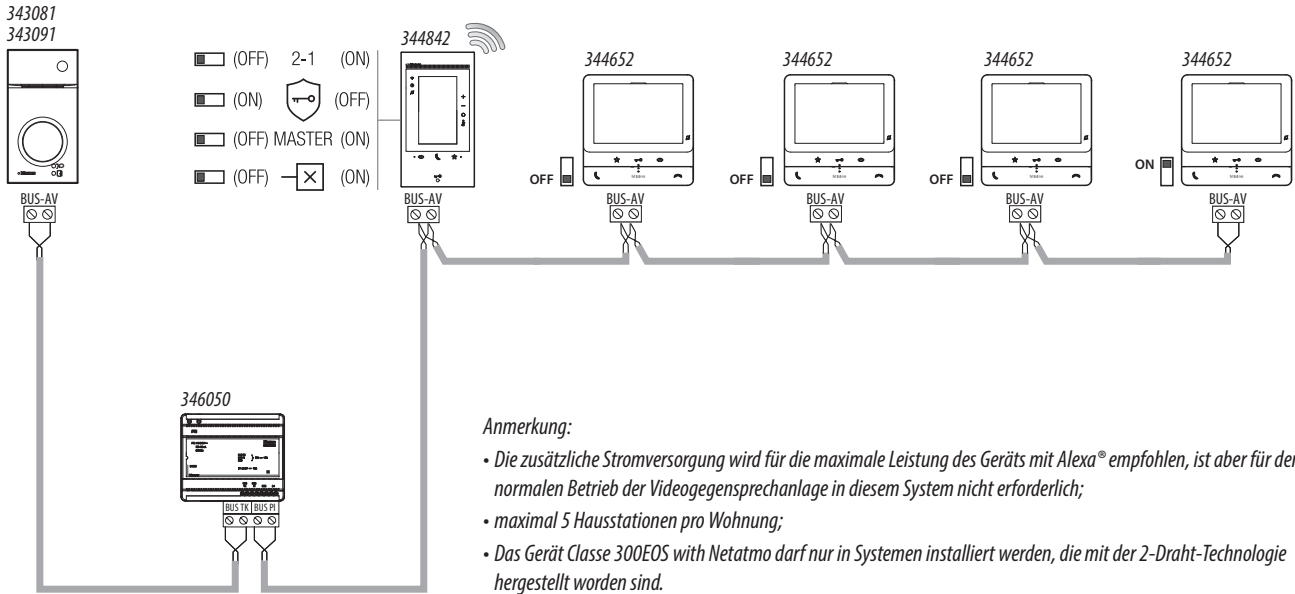

SCHEMA 5 - BEISPIEL EINER EINFAMILIENANLAGE MIT 5 CLASSE 300EOS WITH NETATMO

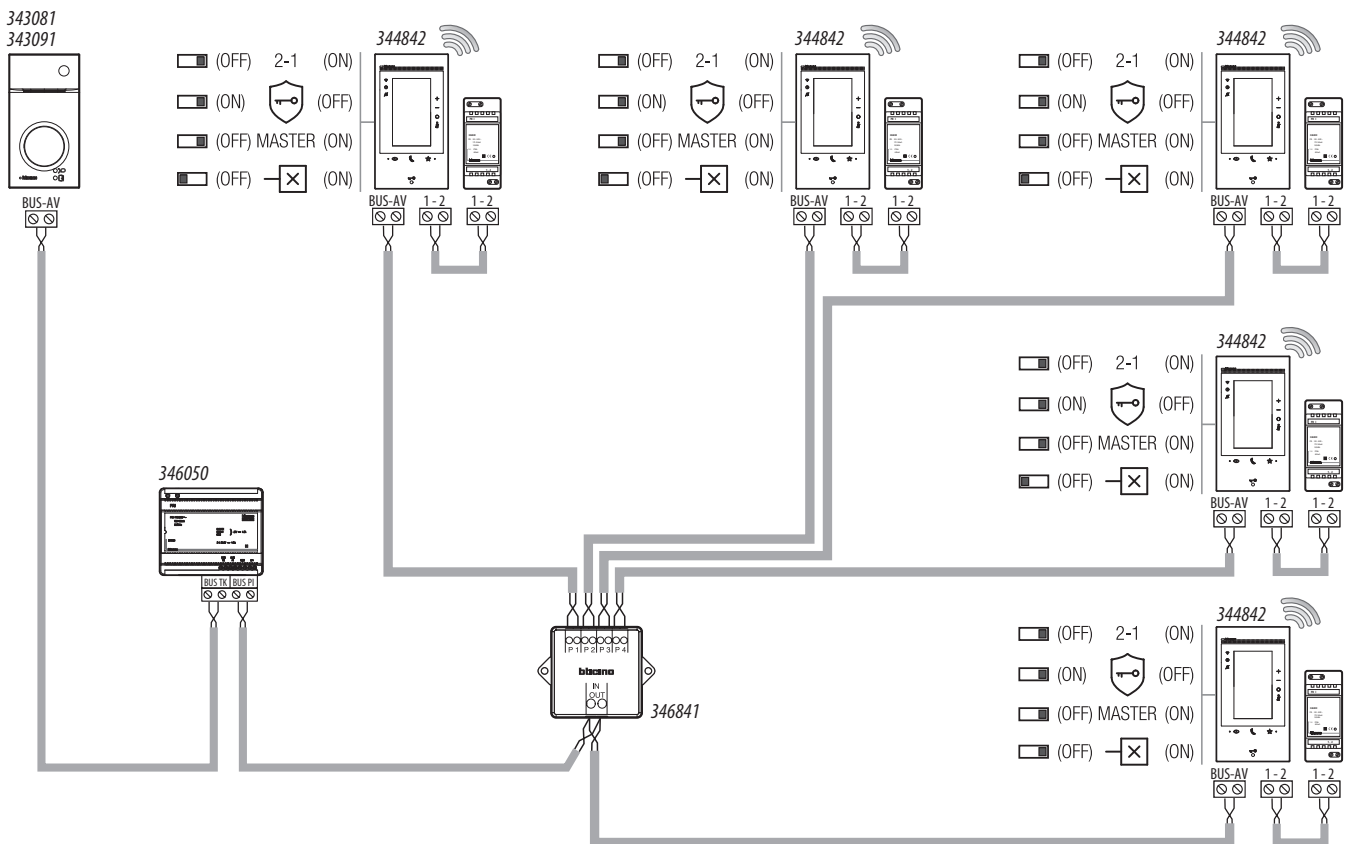

- Anmerkung:**
- Die zusätzliche Stromversorgung ist obligatorisch;
 - maximal 5 Hausstationen pro Wohnung;
 - Das Gerät Classe 300EOS with Netatmo darf nur in Systemen installiert werden, die mit der 2-Draht-Technologie hergestellt worden sind.

SCHEMA 6 - BEISPIEL EINER ZWEIFAMILIENANLAGE

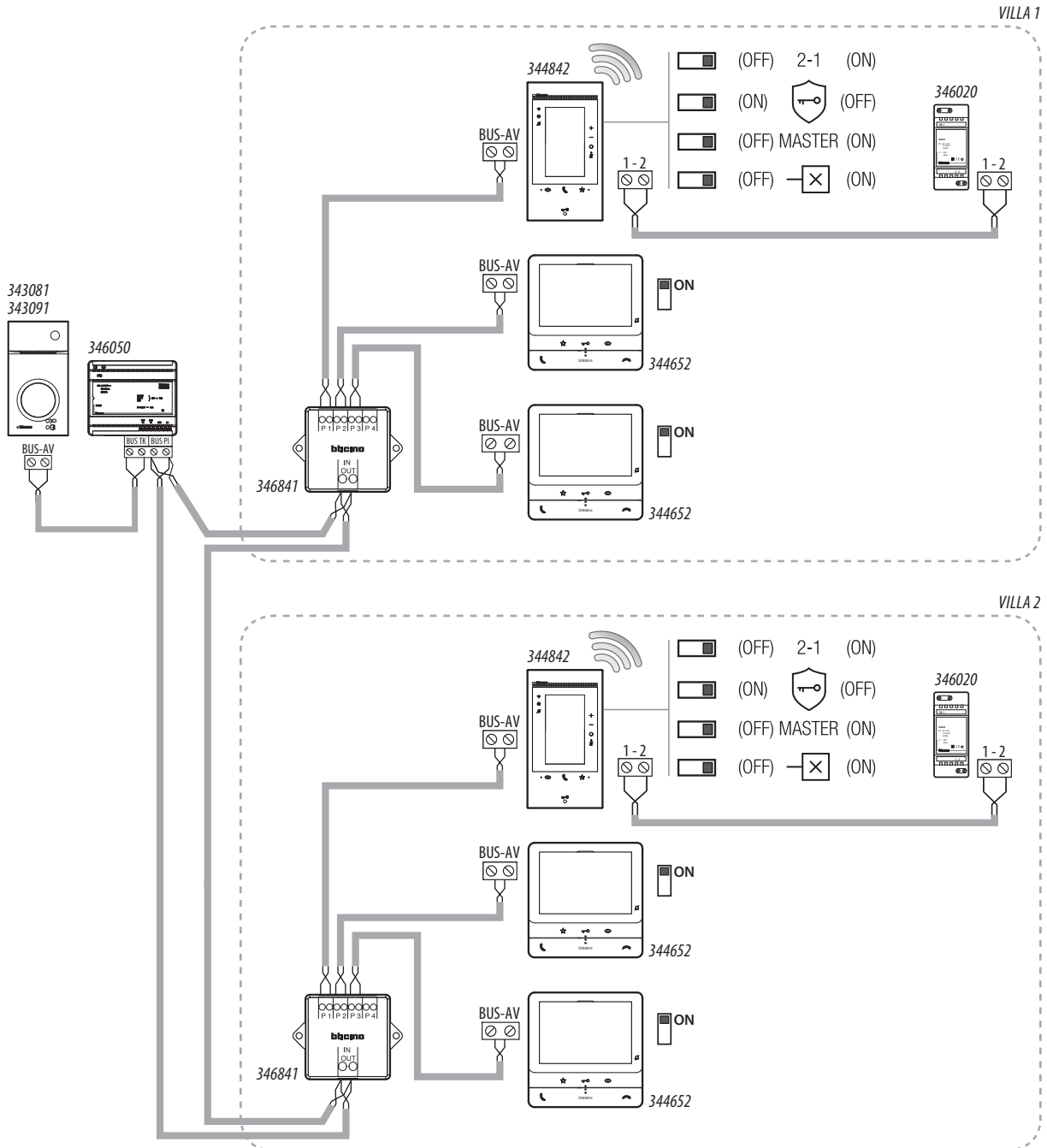

Anmerkung:

- maximal 3 Hausstationen pro Wohnung;
- Das Gerät Classe 300EOS with Netatmo darf nur in Systemen installiert werden, die mit der 2-Draht-Technologie hergestellt worden sind.



Hauptfunktionen

Von der Startseite des Geräts können Sie auf die Hauptfunktionen zugreifen, wie unten beschrieben:



Anrufbeantworter der Videogegensprechanlage

Die Funktion Anrufbeantworter der Videogegensprechanlage (wenn aktiviert) ermöglicht die Anzeige einer von einem Besucher hinterlassenen Videonachricht. Es ist auch möglich, eine Audionachricht aufzuzeichnen, die nach einem unbeantworteten Anruf an der Türstation abgespielt wird.

Intercom-Funktion

Die Intercom-Funktion ermöglicht eine Kommunikation von bis zu 3 Minuten zwischen Videogegensprechanlagen derselben oder anderen Wohnungen.

Türöffnerstatus

Mit dieser Funktion und unter Zuhilfenahme des Türöffnerrelais Best.Nr. 346230 kann der Türöffnerstatus (offen/geschlossen) angezeigt werden. Dafür muss der elektrische Türöffner über einen zusätzlichen Schließkontakt verfügen. Bei offener Tür blinkt die Türöffner-LED rot, bei geschlossener Tür ist die LED aus. **ACHTUNG:** Die Funktionen Türöffnerstatus und Türomatfunktion/Arztschaltung können nicht gleichzeitig aktiviert werden.

Funktion Büro

Mit der Professional Studio (Büro)-Funktion kann das Schloss nach einem Ruf von der Türstation automatisch geöffnet werden; diese Funktion kann nicht gleichzeitig mit der Funktion Tür-Status und Schloss-Sicherheit aktiviert werden. Das Blinken der Schlosstaste (🔒) meldet, dass die Funktion aktiv ist.

Funktion Personensuche

Mit dieser Funktion kann eine vokale Nachricht abgespielt werden, die über das Mikrofon der Vorrichtung aufgenommen worden ist und durch die Lautsprecher der Schalldiffusionsanlage ausgetragen wird. Um sie zu aktivieren, das entsprechende Symbol im Intercom-Menü berühren. Wenn die grüne Led der Taste "Verbindung" leuchtet, ist die Funktion aktiv. Um die Funktion zu beenden, die Taste "Verbindung" drücken.

Die Videogegensprechanlage bietet die Möglichkeit, 6 Arten von Klingeltönen mit vorprogrammierten Melodien auszuwählen, die mit den folgenden Rufen verknüpft werden können:

- Anruf von der Haupttürstation (mit S=0 konfiguriert)
- Anruf von der Haupttürstation (mit S=1 konfiguriert)
- Anruf von der Haupttürstation (mit S=2 konfiguriert)
- Anruf von der Haupttürstation (mit S=3 konfiguriert)
- Intercom-Anruf zwischen Wohnungen
- Intercom-Anruf von außerhalb der Wohnung
- Etagenruf

Die Zuordnung Melodietyp - Ereignis wird im entsprechenden Menü am Gerät vorgenommen.

Mit der Videogegensprechanlage (und der erweiterten Konfiguration) können Sie Folgendes programmieren:

- Bis zu 50 allgemeine Betätigungen
- Bis zu 50 Schlossbetätigungen
- Bis zu 40 Wohnungs-Intercom-Einrichtungen
- Bis zu 40 Intercom-Betätigungen von außerhalb der Wohnung
- Bis zu 50 An die TS gerichtete Selbstschaltungen