

Die neue Kompaktleistungs-
schalter-Generation h3+

Zuverlässiger Schutz



:hager

Schützen. Messen. Kommunizieren.

Starke Leistung im Zweckbau

Die Energieeffizienz steht heute mehr denn je im Mittelpunkt aller Bauprojekte. Dabei kommt der energetischen Infrastruktur von Gebäuden eine elementare Bedeutung zu. Denn sie muss sowohl für höchste Zuverlässigkeit als auch für bestmögliche Wirtschaftlichkeit sorgen. Verantwortlich dafür ist die Qualität der elektrischen Anlage, die richtig dimensioniert, perfekt gesteuert und lückenlos überwacht werden muss.



44%
des Energieverbrauchs
in Deutschland
entfallen auf die
Gebäudewirtschaft.

Man geht davon aus, dass der Energieverbrauch 44 % der Betriebskosten eines Gebäudes während der gesamten Nutzungszeit ausmacht. Angesichts steigender Energiekosten muss der Verbrauch daher jederzeit optimal kontrolliert und gesteuert werden, um die Stromkosten zu senken – das ist die Herausforderung an ein intelligentes Gebäude.

h3+: der neue Maßstab bei den Leistungsschaltern von Hager

Mit der Größe eines Gebäudes wächst nicht nur der Energiebedarf. Es steigen auch die Anforderungen an die Schutzgeräte. Mit ihrem Abschaltvermögen bis 110 kA werden die neuen h3+ Kompaktleistungsschalter von Hager allen Anforderungen gerecht – dafür steht das Plus hinter dem Namen:

- mehr Auswahl durch vier Auslöseeinheiten
- mehr Intelligenz durch neue Kommunikationswege
- mehr Betriebskontinuität durch bedarfsgerechte Parametrierung

Die neuen h3+ Leistungsschalter gibt es in drei Baugrößen und vielen Varianten, die sich mit den entsprechenden Bausteinen nahtlos in das univers N-System integrieren lassen. So schalten Sie mit h3+ Kurzschluss und Überlast zuverlässig ab – und Zukunft ein!



Die neue Generation der Leistungsschalter h3+ garantiert zuverlässigen Schutz gegen Überlast und Kurzschluss und bietet zugleich eine integrierte Überwachung und Energietransparenz für alle Anlagenbereiche.

h3+

**Schützen
Messen
Kommunizieren**

Sie haben die Wahl

Von der elektromechanischen Ausführung bis zum intelligenten, vernetzten Modell – das ist h3+. Entdecken Sie die gesamte Bandbreite des neuen Hager Kompaktleistungsschalters h3+ in all seinen Varianten:

Mit seiner kompakten Bauform und Nennströmen von 25 bis 630 A in 3- und 4-poliger Ausführung bietet h3+ mit einem Abschaltvermögen von bis zu 110 kA eine hohe Schutzleistung.

Mit der wahlweise erhältlichen thermomagnetischen oder elektronischen Auslösung ermöglicht h3+ zudem flexible Schutzeinstellungen in allen Bereichen der Stromverteilung.

h3+/P160



h3+/P250



h3+/P630



Die neue Generation der kompakten Leistungsschalter h3+ ist in drei Baugrößen erhältlich: P160 mit einem Nennstrom von bis zu 160 A , P250 mit einem Nennstrom von bis zu 250 A und P630 mit einem Nennstrom von bis zu 630 A. Alle drei Baugrößen stehen mit verschiedenen Auslöseeinheiten zur Verfügung.

Vier Auslöseeinheiten für jede Anforderung



TM

Thermisch-magnetischer Standardschutz

Auf elektromechanischer Basis detektiert ein integriertes Bimetall Überlast und eine magnetische Schnellauslösung Kurzschlüsse. Dabei sind die Auslöseparameter für den unverzögerten Kurzschlussstrom und den Überlastauslöser einstellbar.

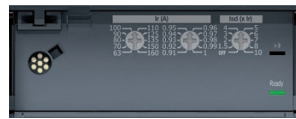

LSnl

Elektronischer Basisschutz

Die LSnl-Auslöseeinheit bietet hohe Präzision durch integrierte Messtechnik – unabhängig von den Umgebungsbedingungen. Die Auslöseparameter für den Überlastauslöser und den Kurzschlussstrom mit Kurzzeitverzögerung sind einstellbar. Der unverzögerte Kurzschlusschutz ist fest eingestellt.



LSI

Erweiterter elektronischer Schutz

Die LSI-Auslöseeinheit punktet neben hoher elektronischer Messpräzision zusätzlich mit erweiterten Einstellmöglichkeiten. Alle Auslöseparameter für Überlast und Kurzschluss sind mit Auslösezeiten einstellbar. Somit lässt sich die Auslösekurve optimal anpassen.



Energy

Elektronischer High-End-Schutz

Das Nonplusultra in der Schaltanlage: mit OLED-Display, komfortabler App-Konfiguration und amperegenauen Einstell- und Erweiterungsmöglichkeiten.

Erhöhung der Anlagenverfügbarkeit durch Zonenselektivität

Die erweiterte Produktpalette ermöglicht deutlich exaktere Einstellmöglichkeit und Zonenselektivität sowie eine damit verbundene Erhöhung der Anlagenverfügbarkeit.

Zonenselektivität bedeutet: Die Kompaktleistungsschalter mit der Energy Auslöseeinheit werden mit der Anschlussleitung HTC150H verbunden.

Wenn die Funktion Zonenselektivität für einen Leistungsschalter eingeschaltet ist, werden dessen Verzögerungseinstellungen unterdrückt und der Schalter löst praktisch sofort aus.

Im Fehlerfall wird über diese Anschlussleitung sichergestellt, dass nur der Kompaktleistungsschalter, der unmittelbar vor der Fehlerstelle vorgeordnet ist und in den Kurzschluss einspeist, unverzüglich abschaltet. Damit bleibt die restliche, nicht fehlerbehaftete Anlage in Betrieb und der Betriebsausfall wird auf ein Minimum beschränkt.

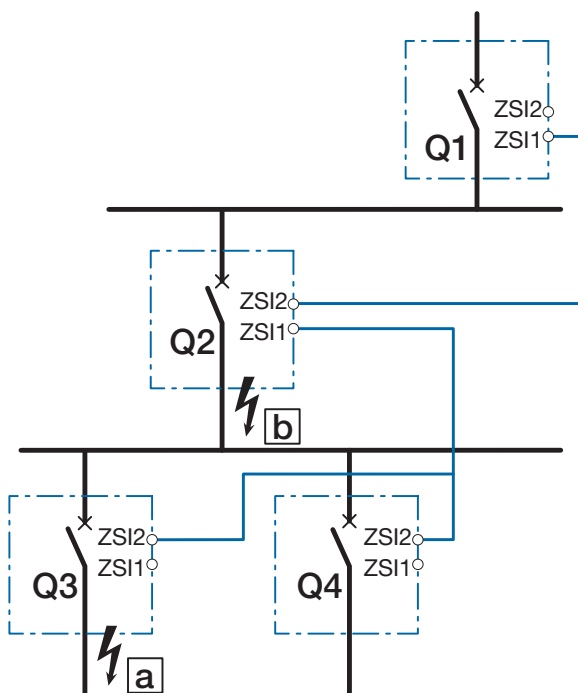

Fehlerfall a):

Bei einem Fehler hinter dem Leistungsschalter Q3 wird dieser von den Leistungsschaltern Q1, Q2 und Q3 gleichzeitig erkannt. Über das Verbindungskabel zwischen den Leistungsschaltern meldet der Leistungsschalter Q3 an Leistungsschalter Q2, dass er einen Fehler erkannt hat. Der Leistungsschalter Q2 meldet an Leistungsschalter Q1, dass er ebenfalls den Fehler erkannt hat. Die Leistungsschalter Q1 und Q2 behalten dann ihre jeweiligen Verzögerungen bei, damit Leistungsschalter Q3 den Fehler sofort beseitigen kann.

Fehlerfall b):

Ein Fehler hinter dem Leistungsschalter Q2 wird nur von den Leistungsschaltern Q1 und Q2 erkannt. Über das Verbindungskabel zwischen den Leistungsschaltern meldet der Leistungsschalter Q2 an Leistungsschalter Q1, dass er einen Fehler erkannt hat. Der Leistungsschalter Q1 behält dann seine Verzögerung bei, während Leistungsschalter Q2 diese unterdrückt, um den Fehler sofort zu beseitigen.

h3+ mit vielen Vorteilen

Zuverlässiger Schutz



Auf einen Blick:

- über 300 Gerätevarianten
- elektromechanische und intelligente elektronische Auslösung
- hohes Abschaltvermögen bis 110 kA
- smarte Konfiguration (h3+ Energy)

Die neue Baureihe h3+ ist speziell für elektrische Anlagen im Zweckbau konzipiert. Dort bietet sie zuverlässigen Schutz gegen Überlast und Kurzschluss.



Alle Leistungsschalter sind mit den entsprechenden Bausteinen in univers N integrierbar.

01 Unverlierbare Schraube

Das 1/4-Drehsystem für den Zugang zu den Hilfsschaltgeräten spart Zeit bei der Installation. Die gesicherte Schraube bietet zusätzlichen Komfort.



02 Frontabdeckung mit Scharnier

Die Frontabdeckung ist auf einem Scharnier montiert. Sie bleibt damit auch nach dem Öffnen mit dem Gehäuse verbunden und kann daher nicht vertauscht werden.



03 Anzeigefenster

Durch die Fenster an der Vorderseite ist das integrierte Zubehör sichtbar, ohne dass die Abdeckung geöffnet werden muss.

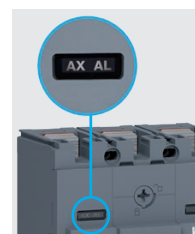

04 Integrierte Verriegelung

Der Griff ist direkt und ohne zusätzliches Zubehör verriegelbar.



05 Schnittstelle für Konfigurations-Tool

Die Auslöseeinheiten LSnl, LSI und Energy können mit dem Konfigurations-Tool HTP610H verbunden werden.



06 Ausschaltvorwarnung bei Überlast

Die Auslöseeinheiten LSI und Energy verfügen über einen Schaltkontakt zur Vorwarnung bei einer möglichen Überlast.



Schützen Kommunizieren Konfigurieren

Einheitliches Zubehör – einfach integriert

Ob h3 oder h3+ – das Hager Zubehör passt in alle Leistungsschalter. Pro Leistungsschalter können zwei Hilfsschalter eingesetzt werden, für Energy steht zudem ein spezieller Hilfskontakt (AX-AL) mit Schaltzykluszähler und Statusmeldung zur Verfügung.



Signal- und Hilfskontakte

Multifunktionsmessgerät oder Status-Display

Über das optionale Einbaudisplay lassen sich alle Messwerte von Leistungsschaltern mit Energy-Auslöseeinheit auf der Schaltschranktür visualisieren – dank Messgenauigkeitsklasse 1 ohne zusätzliches Multifunktionsmessgerät. Statusabfrage und Konfiguration der Auslöseeinheit sind über das Display ebenfalls möglich.



Türeingebau-Display HTD210H

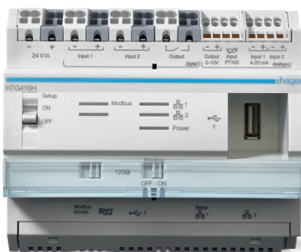

agardio.manager
HTG411H



Kommunikationsmodule
HTC310H/HTC320H

Modbus-fähig

Für die Abfrage von Messwerten und Statusmeldungen über Modbus RTU stehen zwei Module zur Verfügung. Damit kann der h3+ Leistungsschalter als Multifunktionsmessgerät eingesetzt werden und über ein Energiemonitoringsystem wie den agardio.manager Messwerte bereitstellen.



- 01 Unverlierbare Schraube
- 02 Aufklappbarer Gehäusedeckel
- 03 Sichtfenster für Hilfsschalter
- 04 Abschließvorrichtung im Schalthebel
- 05 Integrierter Kontakt zur Ausschaltvoralarmierung
- 06 OLED-Display
- 07 Konfigurierbarer Alarmkontakt



07

Konfiguration per Browser

Mit dem neuen Konfigurationstool HTP610H lassen sich alle Leistungsschalter der Bauart h3+ Energy per PC, Tablet oder Smartphone konfigurieren – dank eingebautem Webserver und integriertem WLAN sogar ohne spezielle Software und über jeden Browser: Das Tool wird magnetisch an der Schranktür fixiert, es versorgt die Auslöseeinheit über den integrierten Akku mit Spannung und ermöglicht so die Konfiguration ohne anliegende Netzspannung. Bei den Versionen mit elektronischer Auslöseeinheit (LSnl, LSI, Energy) können zudem die Einstellungen der Auslösekurve überprüft und über die Exportfunktion der Anlagendokumentation beigefügt werden.



Konfigurationstool
HTP610H für h3+ Energy

OLED-Display

Über das gut lesbare und kontraststarke Display können Messwerte abgefragt und die Auslöseeinheit Energy konfiguriert werden. Alternativ kann die Konfiguration auch über das Türeinbau-Display oder das Konfigurationstool vorgenommen werden.

Benutzerdefinierbare Alarmer

Der Anwender kann bis zu zwölf individuelle Alarmer mit verschiedenen Prioritäten aktivieren. Als Parameter sind dafür unter anderem alle Messwerte (I, U, P, E, PF, THD ...) nutzbar. Hier können Schwellwerte, die zur Alarmierung führen, definiert werden.



hager.de/h3plus

Einstellbarkeit der verschiedenen Auslöseeinheiten

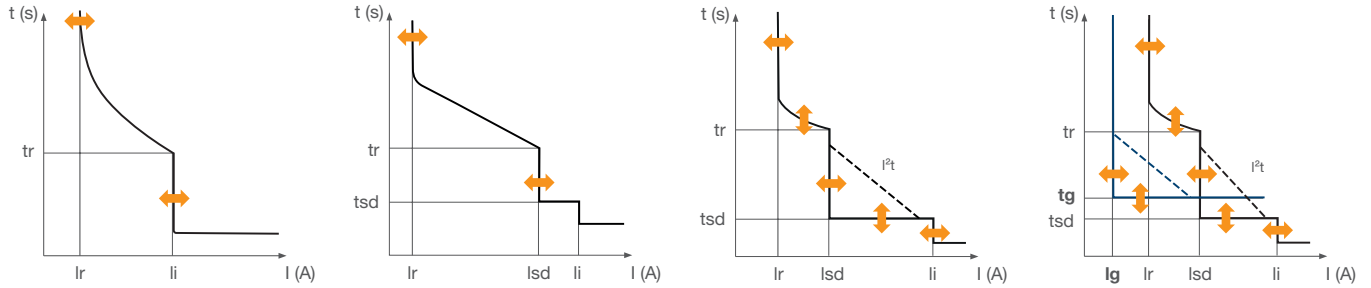

Funktion		TM	LSnl	LSI	Energy
Ir	Überlastauslöser	Einstellbar	Einstellbar	Einstellbar	Einstellbar
tr	Verzögerungszeit für Ir	–	Fix	Einstellbar	Einstellbar
Lsd	Kurzzeitverzögerter Kurzschlussstrom	–	Einstellbar	Einstellbar	Einstellbar
tsd	Verzögerungszeit für Selektivität	–	Fix	Einstellbar	Einstellbar
I²t	I²t-Funktion	–	–	Aktivierbar	Aktivierbar
li	Unverzögerter Kurzschlussstrom	Einstellbar	Fix	Einstellbar	Einstellbar
Ig	Erdschlussstrom	–	–	–	Einstellbar
tg	Zeiteinstellung Erdschlusschutz	–	–	–	Einstellbar
I²t	I²t-Funktion für Erdschlussauslöser	–	–	ein/aus	ein/aus

Bei 4-poligen Varianten ist der Neutralleiterschutz einstellbar.

Auslöseeinheit TM

Als Basisschutz für Energieverteilungen dient zur Auslösung bei Überlast ein Bimetall und im Falle eines Kurzschlusses eine elektromagnetische Schnellauslösung.

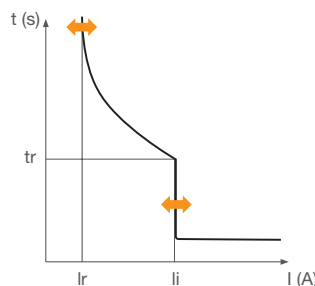

Auslöseeinheit LSn1

Die Ausführung LSn1 ist speziell für große Leitungslängen sowie für den Schutz von Netzen konzipiert, die über Transformatoren oder Generatoren gespeist werden. Für solche Energieversorgungen bietet LSn1 eine perfekt abstimmbare Lösung.

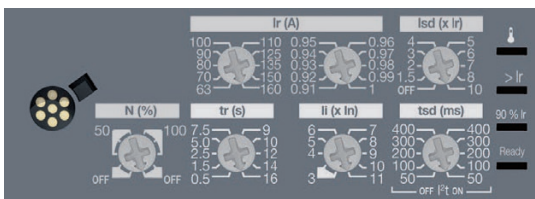
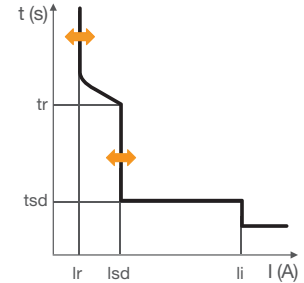
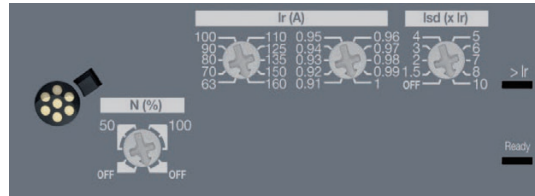

Auslöseeinheiten LSI und Energy

Die Auslösevarianten LSI und Energy sind zum Schutz von Anlagen, Leitern und Verbrauchern bestimmt, bei denen ein großer Verstellbereich der Schutzfunktionen erforderlich ist.

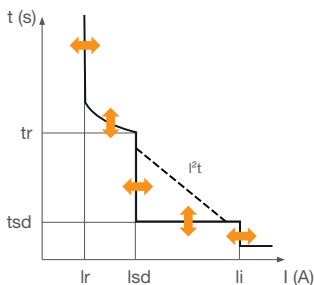

LSI

Die präzise Einstellung des Schutzes wird an der Frontseite der Schalter über Drehschalter vorgenommen. Diese ermöglichen eine feine Anpassung der Auslösekurve, die unabhängig von der Umgebungstemperatur ist. Der aktivierbare I^2t -Auslöser ermöglicht eine perfekte Angleichung an Auslösekurven von Schmelzsicherungen. Das verbessert die Selektivität und erhöht die Anlagenverfügbarkeit.

Energy

Über das Display können die Parameter der Auslösekurve amperegenau eingestellt werden. Zusätzlich zu den Parametern der LSI-Auslöseeinheit verfügt die Energy-Variante über einen aktivierbaren Erdschlussauslöser. Dieser schützt bei Isolationsfehlern und ist einstellbar.

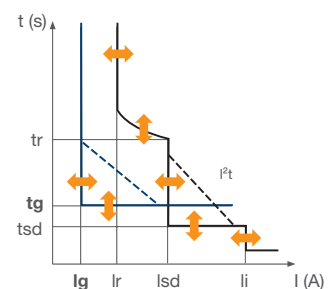

Kompakt- leistungsschalter im Überblick

	TM			LSnl			LSI			Energy					
	P160	P250	P630 neu	P160	P250	X630 neu	P160	P250	X630 neu	P160	P250	P630 neu	P160	P250	P630 neu
Lasttrennschalter 3- und 4-polig															
I_{cw} (1s) = 2 kA/2kA	125 A 160 A														
I_{cw} (1s) = 3,6 kA/3,6 kA		200 A 250 A													
I_{cw} (1s) = 5 kA/7,6 kA			400 A 630 A												
Leistungsschalter 3- und 4-polig															
I_{CS}/I_{CU} 25 kA/25 kA				25 A 40 A 63 A 80 A 100 A 125 A 160 A											
I_{CS}/I_{CU} 40 kA/40 kA				25 A 40 A 63 A 80 A 100 A 125 A 160 A	50 A 63 A 100 A 125 A 200 A 250 A	250 A 320 A 400 A 630 A	40 A 100 A 160 A	40 A 100 A 160 A 250 A	250 A 400 A 630 A	40 A 100 A 160 A	40 A 100 A 160 A 250 A	250 A 400 A 630 A	40 A 100 A 160 A	40 A 100 A 160 A 250 A	250 A 400 A 630 A
I_{CS}/I_{CU} 50 kA/50 kA				25 A 40 A 63 A 80 A 100 A 125 A 160 A	50 A 63 A 100 A 125 A 200 A 250 A	250 A 320 A 400 A 630 A	40 A 100 A 160 A	40 A 100 A 160 A 250 A	250 A 400 A 630 A	40 A 100 A 160 A	40 A 100 A 160 A 250 A	250 A 400 A 630 A	40 A 100 A 160 A	40 A 100 A 160 A 250 A	250 A 400 A 630 A
I_{CS}/I_{CU} 50 kA/70 kA bei x/P630: I_{CS}/I_{CU} 70 kA/70 kA				25 A 40 A 63 A 80 A 100 A 125 A 160 A	50 A 63 A 100 A 125 A 200 A 250 A	250 A 320 A 400 A 630 A	40 A 100 A 160 A	40 A 100 A 160 A 250 A	250 A 400 A 630 A	40 A 100 A 160 A	40 A 100 A 160 A 250 A	250 A 400 A 630 A	40 A 100 A 160 A	40 A 100 A 160 A 250 A	250 A 400 A 630 A
I_{CS}/I_{CU} 110 kA/ 110 kA												250 A 400 A 630 A			250 A 400 A 630 A

* I_{cw} = Bemessungs-Kurzzeitstrom
 I_{CS} = Bemessungs-Betriebskurzschluss-Ausschaltvermögen
 I_{CU} = Bemessungs-Grenzkurzschluss-Ausschaltvermögen

Leistungs- und Lasttrennschalter

Leistungsschalter, Lasttrennschalter und FI-Blöcke dienen dem zuverlässigen Schutz elektrischer Anlagen und Netze. Auch diese Komponenten sind Teil der durchdachten Hager-Systemlösung und können problemlos und in die Installation eingebunden werden. Die neuen Leistungsschalter h3+ mit zahlreichen Varianten und vier Auslöseeinheiten decken alle Anforderungen an eine moderne Energieverteilung in Gebäuden ab und bieten eine integrierte Überwachung und Energietransparenz für alle Anlagenbereiche.

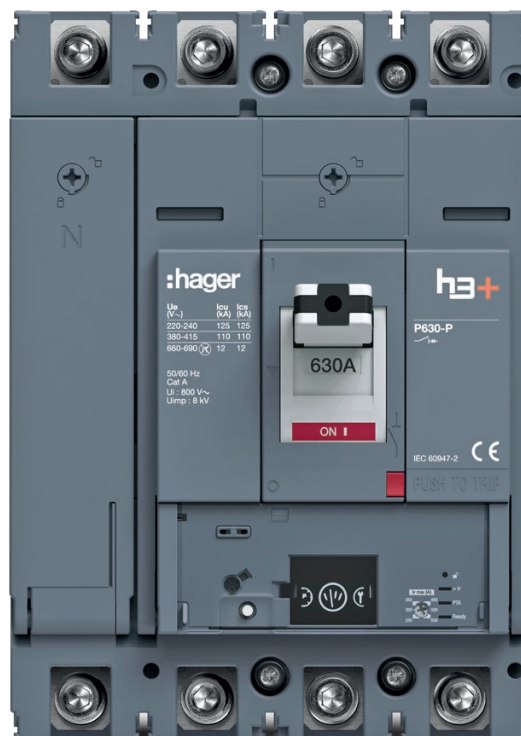

Leistungs- und Lasttrennschalter, Baugröße P160	16
Leistungs- und Lasttrennschalter, Baugröße P250	26
Leistungs- und Lasttrennschalter, Baugröße x/P630	36

- mit thermischer und magnetischer Auslösung zum Schutz elektrischer Anlagen und Netze
- Befestigung auf Hutschiene, Montageplatte oder in Bausteinen im Verteiler-Innenbausystem univers N
- An der Knebelstellung sind die drei unterschiedlichen Betriebszustände „EIN“, „AUS“ und „ausgelöst“ erkennbar

- Rahmenklemmen zum Anschluss von Kupferkabeln sind Standard
- Rahmenklemmen zum Anschluss von Aluminiumkabeln sind erhältlich
- mechanische Prüftaste
- über verschiedene Zubehörteile ist die Funktionserweiterung der Leistungsschalter möglich



HHS025DC

Leistungsschalter, P160, 25 kA, 3-polig, thermisch und magnetisch einstellbar

Frequenz:

50/60 Hz

Bemessungsspannung	Nennstrom	Polanzahl	VPE	PrGr	Preis	Best.Nr.
220/690 V	25 A	3 P	1	H406	212,00 €/St ★	HHS025DC
220/690 V	40 A	3 P	1	H406	212,00 €/St ★	HHS040DC
220/690 V	63 A	3 P	1	H406	215,20 €/St ★	HHS063DC
220/690 V	80 A	3 P	1	H406	237,70 €/St ★	HHS080DC
220/690 V	100 A	3 P	1	H406	267,60 €/St ★	HHS100DC
220/690 V	125 A	3 P	1	H406	508,50 €/St ★	HHS125DC
220/690 V	160 A	3 P	1	H406	591,90 €/St ★	HHS160DC



HHS026DC

Leistungsschalter, P160, 25 kA, 4-polig, thermisch und magnetisch einstellbar

Frequenz:

50/60 Hz

Bemessungsspannung	Nennstrom	Polanzahl	VPE	PrGr	Preis	Best.Nr.
220/690 V	25 A	4 P	1	H406	271,90 €/St ★	HHS026DC
220/690 V	40 A	4 P	1	H406	271,90 €/St ★	HHS041DC
220/690 V	63 A	4 P	1	H406	276,10 €/St ★	HHS064DC
220/690 V	80 A	4 P	1	H406	307,20 €/St ★	HHS081DC
220/690 V	100 A	4 P	1	H406	347,90 €/St ★	HHS101DC
220/690 V	125 A	4 P	1	H406	670,10 €/St ★	HHS126DC
220/690 V	160 A	4 P	1	H406	771,70 €/St ★	HHS161DC



HNS025DC

Leistungsschalter, P160, 40 kA, 3-polig, thermisch und magnetisch einstellbar

Frequenz:

50/60 Hz

Bemessungsspannung	Nennstrom	Polanzahl	VPE	PrGr	Preis	Best.Nr.
220/690 V	25 A	3 P	1	H406	268,60 €/St ★	HNS025DC
220/690 V	40 A	3 P	1	H406	295,50 €/St ★	HNS040DC
220/690 V	63 A	3 P	1	H406	295,50 €/St ★	HNS063DC
220/690 V	80 A	3 P	1	H406	328,70 €/St ★	HNS080DC
220/690 V	100 A	3 P	1	H406	363,90 €/St ★	HNS100DC
220/690 V	125 A	3 P	1	H406	568,40 €/St ★	HNS125DC
220/690 V	160 A	3 P	1	H406	628,30 €/St ★	HNS160DC



HNS026DC

Leistungsschalter, P160, 40 kA, 4-polig, thermisch und magnetisch einstellbar

Frequenz:

50/60 Hz

Bemessungsspannung	Nennstrom	Polanzahl	VPE	PrGr	Preis	Best.Nr.
220/690 V	25 A	4 P	1	H406	348,90 €/St ★	HNS026DC
220/690 V	40 A	4 P	1	H406	372,40 €/St ★	HNS041DC
220/690 V	63 A	4 P	1	H406	372,40 €/St ★	HNS064DC
220/690 V	80 A	4 P	1	H406	418,50 €/St ★	HNS081DC
220/690 V	100 A	4 P	1	H406	465,60 €/St ★	HNS101DC
220/690 V	125 A	4 P	1	H406	727,80 €/St ★	HNS126DC
220/690 V	160 A	4 P	1	H406	809,20 €/St ★	HNS161DC

Leistungsschalter, P160, 40 kA, 3-polig, elektronisch einstellbar (LSnl)

Frequenz: 50/60 Hz

Bemessungsspannung	Nennstrom	Polanzahl	VPE	PrGr	Preis	Best.Nr.
220/690 V	40 A	3 P	1	H406	467,70 €/St ★	HNS040GC
220/690 V	100 A	3 P	1	H406	467,70 €/St ★	HNS100GC
220/690 V	160 A	3 P	1	H406	670,10 €/St ★	HNS160GC



HNS040GC

Leistungsschalter, P160, 40 kA, 4-polig, elektronisch einstellbar (LSnl)

Frequenz: 50/60 Hz

Bemessungsspannung	Nennstrom	Polanzahl	VPE	PrGr	Preis	Best.Nr.
220/690 V	40 A	4 P	1	H406	630,50 €/St ★	HNS041GC
220/690 V	100 A	4 P	1	H406	630,50 €/St ★	HNS101GC
220/690 V	160 A	4 P	1	H406	837,50 €/St ★	HNS161GC



HNS041GC

Leistungsschalter, P160, 40 kA, 3-polig, elektronisch einstellbar (LSI)

Frequenz: 50/60 Hz

Bemessungsspannung	Nennstrom	Polanzahl	VPE	PrGr	Preis	Best.Nr.
220/690 V	40 A	3 P	1	H406	583,40 €/St ★	HNS040JC
220/690 V	100 A	3 P	1	H406	583,40 €/St ★	HNS100JC
220/690 V	160 A	3 P	1	H406	791,10 €/St ★	HNS160JC



HNS040JC

Leistungsschalter, P160, 40 kA, 4-polig, elektronisch einstellbar (LSI)

Frequenz: 50/60 Hz

Bemessungsspannung	Nennstrom	Polanzahl	VPE	PrGr	Preis	Best.Nr.
220/690 V	40 A	4 P	1	H406	786,70 €/St ★	HNS041JC
220/690 V	100 A	4 P	1	H406	786,70 €/St ★	HNS101JC
220/690 V	160 A	4 P	1	H406	905,60 €/St ★	HNS161JC



HNS041JC

Leistungsschalter, P160, 40 kA, 3-polig, elektronisch einstellbar (Energy)

Frequenz: 50/60 Hz

Bemessungsspannung	Nennstrom	Polanzahl	VPE	PrGr	Preis	Best.Nr.
220/690 V	40 A	3 P	1	H406	1.135,60 €/St ★	HNS040NC
220/690 V	100 A	3 P	1	H406	1.228,80 €/St ★	HNS100NC
220/690 V	160 A	3 P	1	H406	1.343,30 €/St ★	HNS160NC



HNS040NC



HNS041NC

Leistungsschalter, P160, 40 kA, 4-polig, elektronisch einstellbar (Energy)

Frequenz: 50/60 Hz

Bemessungsspannung	Nennstrom	Polanzahl	VPE	PrGr	Preis	Best.Nr.
220/690 V	40 A	4 P	1	H406	1.457,80 €/St ★	HNS041NC
220/690 V	100 A	4 P	1	H406	1.578,80 €/St ★	HNS101NC
220/690 V	160 A	4 P	1	H406	1.723,20 €/St ★	HNS161NC



HMS025DC

Leistungsschalter, P160, 50 kA, 3-polig, thermisch und magnetisch einstellbar

Frequenz: 50/60 Hz

Bemessungsspannung	Nennstrom	Polanzahl	VPE	PrGr	Preis	Best.Nr.
220/690 V	25 A	3 P	1	H406	290,10 €/St ★	HMS025DC
220/690 V	40 A	3 P	1	H406	315,80 €/St ★	HMS040DC
220/690 V	63 A	3 P	1	H406	315,80 €/St ★	HMS063DC
220/690 V	80 A	3 P	1	H406	353,20 €/St ★	HMS080DC
220/690 V	100 A	3 P	1	H406	391,80 €/St ★	HMS100DC
220/690 V	125 A	3 P	1	H406	597,30 €/St ★	HMS125DC
220/690 V	160 A	3 P	1	H406	663,70 €/St ★	HMS160DC



HMS026DC

Leistungsschalter, P160, 50 kA, 4-polig, thermisch und magnetisch einstellbar

Frequenz: 50/60 Hz

Bemessungsspannung	Nennstrom	Polanzahl	VPE	PrGr	Preis	Best.Nr.
220/690 V	25 A	4 P	1	H406	377,90 €/St ★	HMS026DC
220/690 V	40 A	4 P	1	H406	404,60 €/St ★	HMS041DC
220/690 V	63 A	4 P	1	H406	404,60 €/St ★	HMS064DC
220/690 V	80 A	4 P	1	H406	452,70 €/St ★	HMS081DC
220/690 V	100 A	4 P	1	H406	503,10 €/St ★	HMS101DC
220/690 V	125 A	4 P	1	H406	768,50 €/St ★	HMS126DC
220/690 V	160 A	4 P	1	H406	855,20 €/St ★	HMS161DC



HMS040GC

Leistungsschalter, P160, 50 kA, 3-polig, elektronisch einstellbar (LSnl)

Frequenz: 50/60 Hz

Bemessungsspannung	Nennstrom	Polanzahl	VPE	PrGr	Preis	Best.Nr.
220/690 V	40 A	3 P	1	H406	482,80 €/St ★	HMS040GC
220/690 V	100 A	3 P	1	H406	482,80 €/St ★	HMS100GC
220/690 V	160 A	3 P	1	H406	734,30 €/St ★	HMS160GC



HMS041GC

Leistungsschalter, P160, 50 kA, 4-polig, elektronisch einstellbar (LSnl)

Frequenz: 50/60 Hz

Bemessungsspannung	Nennstrom	Polanzahl	VPE	PrGr	Preis	Best.Nr.
220/690 V	40 A	4 P	1	H406	646,50 €/St ★	HMS041GC
220/690 V	100 A	4 P	1	H406	646,50 €/St ★	HMS101GC
220/690 V	160 A	4 P	1	H406	923,10 €/St ★	HMS161GC

Leistungsschalter, P160, 50 kA, 3-polig, elektronisch einstellbar (LSI)

Frequenz: 50/60 Hz

Bemessungsspannung	Nennstrom	Polanzahl	VPE	PrGr	Preis	Best.Nr.
220/690 V	40 A	3 P	1	H406	604,80 €/St ★	HMS040JC
220/690 V	100 A	3 P	1	H406	604,80 €/St ★	HMS100JC
220/690 V	160 A	3 P	1	H406	868,00 €/St ★	HMS160JC



HMS040JC

Leistungsschalter, P160, 50 kA, 4-polig, elektronisch einstellbar (LSI)

Frequenz: 50/60 Hz

Bemessungsspannung	Nennstrom	Polanzahl	VPE	PrGr	Preis	Best.Nr.
220/690 V	40 A	4 P	1	H406	809,20 €/St ★	HMS041JC
220/690 V	100 A	4 P	1	H406	809,20 €/St ★	HMS101JC
220/690 V	160 A	4 P	1	H406	1.001,00 €/St ★	HMS161JC



HMS041JC

Leistungsschalter, P160, 50 kA, 3-polig, elektronisch einstellbar (Energy)

Frequenz: 50/60 Hz

Bemessungsspannung	Nennstrom	Polanzahl	VPE	PrGr	Preis	Best.Nr.
220/690 V	40 A	3 P	1	H406	1.168,80 €/St ★	HMS040NC
220/690 V	100 A	3 P	1	H406	1.228,80 €/St ★	HMS100NC
220/690 V	160 A	3 P	1	H406	1.343,30 €/St ★	HMS160NC



HMS040NC

Leistungsschalter, P160, 50 kA, 4-polig, elektronisch einstellbar (Energy)

Frequenz: 50/60 Hz

Bemessungsspannung	Nennstrom	Polanzahl	VPE	PrGr	Preis	Best.Nr.
220/690 V	40 A	4 P	1	H406	1.502,80 €/St ★	HMS041NC
220/690 V	100 A	4 P	1	H406	1.621,60 €/St ★	HMS101NC
220/690 V	160 A	4 P	1	H406	1.765,10 €/St ★	HMS161NC



HMS041NC

Leistungsschalter, P160, 70 kA, 3-polig, thermisch und magnetisch einstellbar

Frequenz: 50/60 Hz

Bemessungsspannung	Nennstrom	Polanzahl	VPE	PrGr	Preis	Best.Nr.
220/690 V	25 A	3 P	1	H406	304,00 €/St ★	HES025DC
220/690 V	40 A	3 P	1	H406	328,70 €/St ★	HES040DC
220/690 V	63 A	3 P	1	H406	328,70 €/St ★	HES063DC
220/690 V	80 A	3 P	1	H406	368,20 €/St ★	HES080DC
220/690 V	100 A	3 P	1	H406	407,80 €/St ★	HES100DC
220/690 V	125 A	3 P	1	H406	636,90 €/St ★	HES125DC
220/690 V	160 A	3 P	1	H406	719,30 €/St ★	HES160DC



HES025DC



HES026DC

Leistungsschalter, P160, 70 kA, 4-polig, thermisch und magnetisch einstellbar

Frequenz:

50/60 Hz

Bemessungsspannung	Nennstrom	Polanzahl	VPE	PrGr	Preis	Best.Nr.
220/690 V	25 A	4 P	1	H406	397,10 €/St ★	HES026DC
220/690 V	40 A	4 P	1	H406	421,70 €/St ★	HES041DC
220/690 V	63 A	4 P	1	H406	421,70 €/St ★	HES064DC
220/690 V	80 A	4 P	1	H406	472,10 €/St ★	HES081DC
220/690 V	100 A	4 P	1	H406	523,50 €/St ★	HES101DC
220/690 V	125 A	4 P	1	H406	822,10 €/St ★	HES126DC
220/690 V	160 A	4 P	1	H406	929,10 €/St ★	HES161DC



HES040GC

Leistungsschalter, P160, 70 kA, 3-polig, elektronisch einstellbar (LSnl)

Frequenz:

50/60 Hz

Bemessungsspannung	Nennstrom	Polanzahl	VPE	PrGr	Preis	Best.Nr.
220/690 V	40 A	3 P	1	H406	524,50 €/St ★	HES040GC
220/690 V	100 A	3 P	1	H406	524,50 €/St ★	HES100GC
220/690 V	160 A	3 P	1	H406	754,70 €/St ★	HES160GC



HES041GC

Leistungsschalter, P160, 70 kA, 4-polig, elektronisch einstellbar (LSnl)

Frequenz:

50/60 Hz

Bemessungsspannung	Nennstrom	Polanzahl	VPE	PrGr	Preis	Best.Nr.
220/690 V	40 A	4 P	1	H406	702,10 €/St ★	HES041GC
220/690 V	100 A	4 P	1	H406	702,10 €/St ★	HES101GC
220/690 V	160 A	4 P	1	H406	948,70 €/St ★	HES161GC



HES040JC

Leistungsschalter, P160, 70 kA, 3-polig, elektronisch einstellbar (LSI)

Frequenz:

50/60 Hz

Bemessungsspannung	Nennstrom	Polanzahl	VPE	PrGr	Preis	Best.Nr.
220/690 V	40 A	3 P	1	H406	657,20 €/St ★	HES040JC
220/690 V	100 A	3 P	1	H406	657,20 €/St ★	HES100JC
220/690 V	160 A	3 P	1	H406	890,60 €/St ★	HES160JC



HES041JC

Leistungsschalter, P160, 70 kA, 4-polig, elektronisch einstellbar (LSI)

Frequenz:

50/60 Hz

Bemessungsspannung	Nennstrom	Polanzahl	VPE	PrGr	Preis	Best.Nr.
220/690 V	40 A	4 P	1	H406	872,40 €/St ★	HES041JC
220/690 V	100 A	4 P	1	H406	872,40 €/St ★	HES101JC
220/690 V	160 A	4 P	1	H406	1.072,00 €/St ★	HES161JC

Leistungsschalter, P160, 70 kA, 3-polig, elektronisch einstellbar (Energy)

Frequenz:

50/60 Hz

Bemessungsspannung	Nennstrom	Polanzahl	VPE	PrGr	Preis	Best.Nr.
220/690 V	40 A	3 P	1	H406	1.297,20 €/St ★	HES040NC
220/690 V	100 A	3 P	1	H406	1.391,50 €/St ★	HES100NC
220/690 V	160 A	3 P	1	H406	1.503,90 €/St ★	HES160NC



HES040NC

Leistungsschalter, P160, 70 kA, 4-polig, elektronisch einstellbar (Energy)

Frequenz:

50/60 Hz

Bemessungsspannung	Nennstrom	Polanzahl	VPE	PrGr	Preis	Best.Nr.
220/690 V	40 A	4 P	1	H406	1.651,60 €/St ★	HES041NC
220/690 V	100 A	4 P	1	H406	1.769,30 €/St ★	HES101NC
220/690 V	160 A	4 P	1	H406	1.914,90 €/St ★	HES161NC



HES041NC

Lasttrennschalter, 3-polig

Frequenz:

50/60 Hz

Bemessungsspannung	Nennstrom	Polanzahl	VPE	PrGr	Preis	Best.Nr.
220/690 V	125 A	3 P	1	H406	245,30 €/St ★	HCS125AC
220/690 V	160 A	3 P	1	H406	282,10 €/St	HCS160AC



HCS125AC

Lasttrennschalter, 4-polig

Frequenz:

50/60 Hz

Bemessungsspannung	Nennstrom	Polanzahl	VPE	PrGr	Preis	Best.Nr.
220/690 V	125 A	4 P	1	H406	303,00 €/St ★	HCS126AC
220/690 V	160 A	4 P	1	H406	348,40 €/St ★	HCS161AC



HCS126AC

Konfigurationstool h3+ Energy

Bezeichnung	VPE	PrGr	Preis	Best.Nr.
Konfigurationstool für h3+	1	H405	1.787,00 €/St	HTP610H
MIP-VGA Adapter für h3+	1	H405	179,60 €/St	HTP020H
VGA-Kabel 1m für HTP610H	1	H405	45,30 €/St	HTP030H
Ersatzakku für HTP610H	1	H405	89,90 €/St ★	HTP050H
Steckernetzteil für HTP610H	1	H405	74,90 €/St ★	HTP040H



HTP610H

Türeinbau-Display h3+ Energy

Ausschnitt (B x H):

92 mm

Bezeichnung	VPE	PrGr	Preis	Best.Nr.
Türeinbau-Display für h3+ Energy	1	H405	293,80 €/St	HTD210H



HTD210H



HTC310H

Kommunikationsmodul ModbusRTU für h3+ Energy

Bezeichnung	VPE	PrGr	Preis	Best.Nr.
KOM-Modul Modbus RTU	1	H405	275,70 €/St	HTC310H
KOM-Modul Modbus RTU 2 Ein-/2 Ausgänge	1	H405	330,30 €/St	HTC320H
Modbus-Kabel RJ45-RJ45 + Schirmerdung 1m	1	H411	27,30 €/St	HTG471H
Modbus-Kabel RJ45-RJ45 + Schirmerdung 2m	1	H411	36,90 €/St	HTG472H
Modbus-Kabel RJ45-RJ45 + Schirmerdung 5m	1	H411	46,90 €/St	HTG474H
Modbus-Kabel RJ45 - RJ45 0,2m	1	H411	21,20 €/St	HTG480H
Modbus-Kabel RJ45 - RJ45 1m	1	H411	23,20 €/St	HTG481H
Modbus-Kabel RJ45 - RJ45 2m	1	H411	28,60 €/St	HTG482H
Modbus-Kabel RJ45 - RJ45 5m	1	H411	38,60 €/St	HTG484H
Abschlusswiderstand RJ45 für MODBUS RTU	1	H411	13,20 €/St	HTG467H
Halterung für Kom-Modul am MCCB h3+	2	H405	30,10 €/St ★	HTC100H



HXS120H

Zubehör h3+ Energy

Bezeichnung	VPE	PrGr	Preis	Best.Nr.
Schaltzykluszähler h3+ Energy	1	H405	138,50 €/St	HXS120H
Hilfs- und Signalkontakt 230V h3+ Energy	1	H405	199,80 €/St	HXS121H
Hilfs- und Signalkontakt 125V h3+ Energy	1	H405	199,80 €/St	HXS122H
Kabel CIP - CIP-Stecker 0,5 m für h3+	1	H405	53,30 €/St	HTC330H
Kabel CIP - CIP-Stecker 1,5 m für h3+	1	H405	60,10 €/St	HTC340H
Kabel CIP - CIP-Stecker 3 m für h3+	1	H405	74,10 €/St	HTC350H
Kabel CIP - CIP-Stecker 5 m für h3+	1	H405	89,30 €/St	HTC360H
Kabel CIP - CIP-Stecker 10 m für h3+	1	H405	154,20 €/St	HTC370H
Kabel für OAC- u. PTA-Kontakt 1,20 m h3+	1	H405	56,20 €/St ★	HTC130H
Kabel CIP-Stecker - Spg.Vers. 1,20 m h3+	1	H405	56,20 €/St	HTC140H
Kabel ZSI-Stecker - ohne 1,20 m für h3+	1	H405	56,20 €/St	HTC150H
Halterung für Kom-Modul am MCCB h3+	2	H405	30,10 €/St ★	HTC100H
Kabel für Neutralleiterpotenzial an NSP	1	H405	32,90 €/St ★	HTC160H



HXA021H

Hilfskontakte

- Eigenschaften:**
 - Hilfsschalter mit QuickConnect Technik
 - Jeweils mit einem Schließer und einem Öffner

Bemessungsspannung	VPE	PrGr	Preis	Best.Nr.
230 V	1	H405	38,80 €/St	HXA021H
125 V	1	H405	65,60 €/St	HXA025H



HXA024H

Signalkontakte

- Eigenschaften:**
 - Signalkontakt mit QuickConnect Technik
 - Jeweils mit einem Schließer und einem Öffner

Bemessungsspannung	Kontaktart	VPE	PrGr	Preis	Best.Nr.
230 V	1 Ö/S	1	H405	65,60 €/St	HXA024H
125 V	1 Ö/S	1	H405	63,10 €/St	HXA026H



HXA004H

Arbeitsstromauslöser

- Eigenschaften:**
 - Arbeitsstromauslöser ermöglichen die Fernauslösung der Leistungs- und Lasttrennschalter.
 - Pro Leistungsschalter kann ein Fernauslöser eingebaut werden. (100 % Einschaltdauer)

Bemessungsspannung	VPE	PrGr	Preis	Best.Nr.
24 V DC	1	H405	63,10 €/St	HXA001H
100/120 V	1	H405	63,10 €/St	HXA003H
200/240 V	1	H405	57,60 €/St	HXA004H
380/450 V	1	H405	57,60 €/St	HXA005H

Unterspannungsauslöser

Eigenschaften:

- Unterspannungsauslöser ermöglichen die Fernauslösung der Leistungs- und Lasttrennschalter.
- Pro Leistungsschalter kann ein Unterspannungsauslöser eingebaut werden. (100 % Einschaltdauer)
- Unterspannungsauslöser lösen unverzüglich aus, wenn die Versorgungsspannung unter den Ansprechwert fällt
- Bei den zeitverzögerten Auslöser ist die Abschaltung mit 500ms verzögert



HXA014H

Bemessungsspannung	VPE	PrGr	Preis	Best.Nr.
24 V DC	1	H405	72,40 €/St	HXA011H
200/240 V	1	H405	72,40 €/St	HXA014H
380/450 V	1	H405	72,40 €/St	HXA015H
24 V DC verzögert	1	H405	143,50 €/St	HXA051H
110/120 V verzögert	1	H405	143,50 €/St	HXA053H
220/240 V verzögert	1	H405	143,50 €/St	HXA054H
380/415 V verzögert	1	H405	143,50 €/St	HXA055H

Drehantrieb direkt am Gerät

Eigenschaften:

- Verriegelbar in EIN und AUS - Stellung
- für alle Leistungs-/ Lasttrennschalter Baugröße P160
- Einbautiefe beachten



HXS030H

Bezeichnung	VPE	PrGr	Preis	Best.Nr.
Drehantrieb direkt am Schalter P160	1	H405	36,90 €/St	HXS030H
Absperreinrichtung für Drehantrieb h3+	1	H405	34,10 €/St	HXS888H

Drehantrieb - Set zum Türeinbau

Eigenschaften:

- Verriegelbar in EIN und AUS - Stellung
- für alle Leistungs-/ Lasttrennschalter Baugröße P160
- Achsenverlängerung max. Durchmesser 8 mm, 200 mm lang
- Einbautiefe beachten



HXS031H

Bezeichnung	VPE	PrGr	Preis	Best.Nr.
Drehantrieb zum Türeinbau P160	1	H405	84,10 €/St	HXS031H
Absperreinrichtung für Drehantrieb h3+	1	H405	34,10 €/St	HXS888H

Drehantrieb zum Türeinbau

Eigenschaften:

- Verriegelbar in EIN und AUS - Stellung
- für alle Leistungs-/ Lasttrennschalter Baugröße P160
- Achsenverlängerung max. Durchmesser 8 mm, 200 mm lang
- Einbautiefe beachten



HXS901H

Bezeichnung	VPE	PrGr	Preis	Best.Nr.
Drehantrieb f. Schranktür IP55 P160-P250	1	H405	47,40 €/St	HXS901H
Drehantrieb f. Schranktür IP65 P160-P250	1	H405	51,70 €/St	HXS902H
Drehantrieb rot/gelb Schrankt. P160-P250	1	H405	56,90 €/St	HXS909H

Achsenverlängerung

Bezeichnung	VPE	PrGr	Preis	Best.Nr.
Achse 8x8mm 200mm Schaft 10x10 P160-P250	1	H405	25,60 €/St	HXS912H
Achse 8x8mm 320mm Schaft 10x10 P160-P250	1	H405	40,30 €/St	HXS913H
Achse 8x8mm 500mm Schaft 10x10 P160-P250	1	H405	57,30 €/St	HXS915H
Achsenführung für Schranktür P160-P250	1	H405	23,60 €/St	HXS920H

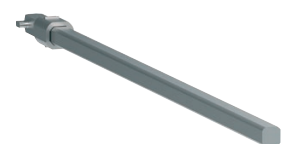

HXS912H

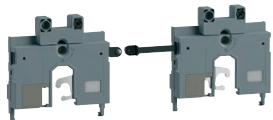

HXS165H

Mechanische Verriegelung

Bezeichnung	VPE	PrGr	Preis	Best.Nr.
Verriegelungsset Abstand 25mm 3p P160	1	H405	26,80 €/St	HXS165H
Verriegelungsset Abstand 25mm 4p P160	1	H405	26,80 €/St	HXS166H
Abdeckung mech. Verriegelung P160	1	H405	31,10 €/St	HXS066H
Bowdenzug 1 m für mech. Verriegelung	1	H405	22,90 €/St	HXB070H
Bowdenzug 1,5 m für mech. Verriegelung	1	H405	29,00 €/St	HXB071H

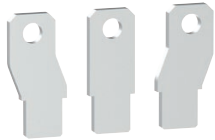

HYS014H

Anschlussverlängerung, 3-polig

Bezeichnung	Polanzahl	VPE	PrGr	Preis	Best.Nr.
Anschlussverlängerung P160 M8 4P	4 P	1	H405	41,50 €/St	HYS010H
Anschlussverläng. gespreizt P160 M8 3P	3 P	1	H405	37,60 €/St	HYS011H
Anschlussverlängerung gespreizt P160 3P	3 P	1	H405	37,60 €/St	HYS014H



HYS013H

Anschlussverlängerung, 4-polig

Bezeichnung	Polanzahl	VPE	PrGr	Preis	Best.Nr.
Anschlussverlängerung P160 4P	4 P	1	H405	37,60 €/St	HYS013H
Anschlussverlängerung gespreizt P160 4P	4 P	1	H405	41,50 €/St	HYS015H
Anschlussverlängerung P160 M8 4P	4 P	1	H405	41,50 €/St	HYS010H
Anschlussverläng. gespreizt P160 M8 4P	4 P	1	H405	41,50 €/St	HYS012H



HYS019H

Phasentrennwände, 3-/4-polig

Eigenschaften:

- Set = 3 Stück
- Länge 50 mm
- bei Anwendung von zwei Leistungsschaltern, Phasentrennwände einsetzen

Bezeichnung	Polanzahl	VPE	PrGr	Preis	Best.Nr.
Phasentrennwände P160 3/4P	4 P	1	H405	13,60 €/St	HYS019H

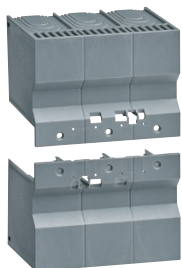

HYS021H

Klemmenabdeckung, 3-polig

Eigenschaften:

- für Anschlussverlängerung
- bei Anschlussverlängerung gespreizt bitte Klemmabdeckung breit verwenden

Bezeichnung	Polanzahl	VPE	PrGr	Preis	Best.Nr.
Klemmenabdeckung P160 3P lang	3 P	1	H405	32,40 €/St	HYS021H
Klemmenabdeckung P160 3P breit	3 P	1	H405	32,40 €/St	HYS023H
Klemmenabdeckung Rück. u. Plug. P160 3P	3 P	1	H405	32,40 €/St	HYS025H
Klemmenabdeckung rückseitig P160 3P lang	3 P	1	H405	29,10 €/St	HYS050H
Klemmenabdeckung rücks. P160 3P breit	3 P	1	H405	29,10 €/St	HYS052H

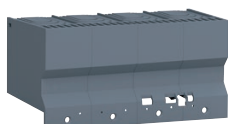

HYS022H

Klemmenabdeckung, 4-polig

Bezeichnung	Polanzahl	VPE	PrGr	Preis	Best.Nr.
Klemmenabdeckung P160 4P lang	4 P	1	H405	37,60 €/St	HYS022H
Klemmenabdeckung P160 4P breit	4 P	1	H405	37,60 €/St	HYS024H
Klemmenabdeckung Rück. u. Plug. P160 4P	4 P	1	H405	37,60 €/St	HYS026H
Klemmenabdeckung rückseitig P160 4P lang	4 P	1	H405	33,80 €/St	HYS051H
Klemmenabdeckung rücks. P160 4P breit	4 P	1	H405	33,80 €/St	HYS053H



HXA039H

Knebel-Verriegelungsstück

Bezeichnung	VPE	PrGr	Preis	Best.Nr.
Knebel-Verriegelungsstück(x/P160-x/P250)	1	H405	6,70 €/St	HXA039H

Anschlussklemmen für Cu/Al-Leitern, 3-polig

Eigenschaften:

- flexible Anschlussleitung von 6 - 72 mm²
- starre Anschlussleitung von 6 - 95 mm²



HYT001H

Bezeichnung	Polanzahl	VPE	PrGr	Preis	Best.Nr.
Klemmen P160 Einbau Cu/Al 3P 1x 25-95mm ²	3 P	1	H405	20,10 €/St	HYS001H
Klemmen P160 Anbau Cu/Al 3P 1x35-120mm ²	3 P	1	H405	30,70 €/St	HYS005H
Klemmen P160 Anbau Cu/Al 3P 6x4-25mm ²	3 P	1	H405	136,10 €/St	HYS055H
Klemmen P160 M8 Cu/Al 3P 1x35-120mm ²	3 P	1	H405	30,70 €/St	HYS105H
Klemmen P160 M8 Cu/Al 3P 6x4-25mm ²	3 P	1	H405	136,10 €/St	HYS155H

Anschlussklemmen für Cu/Al-Leitern, 4-polig

Eigenschaften:

- flexible Anschlussleitung von 6 - 72 mm²
- starre Anschlussleitung von 6 - 95 mm²



HYT002H

Bezeichnung	Polanzahl	VPE	PrGr	Preis	Best.Nr.
Klemmen P160 Einbau Cu/Al 4P 1x 25-95mm ²	4 P	1	H405	25,50 €/St	HYS002H
Klemmen P160 Anbau Cu/Al 4P 1x35-120mm ²	4 P	1	H405	40,30 €/St	HYS006H
Klemmen P160 Anbau Cu/Al 4P 6x4-25mm ²	4 P	1	H405	181,40 €/St	HYS056H
Klemmen P160 M8 Cu/Al 4P 1x35-120mm ²	4 P	1	H405	40,30 €/St	HYS106H
Klemmen P160 M8 Cu/Al 4P 6x4-25mm ²	4 P	1	H405	181,40 €/St	HYS156H

Rückanschluss, 3-polig

Bezeichnung	Polanzahl	VPE	PrGr	Preis	Best.Nr.
Rückanschluss P160 3P (16-50A)	3 P	1	H405	32,40 €/St	HYS031H
Rückanschluss P160 3P (63-160A)	3 P	1	H405	37,60 €/St	HYS131H



HYS031H

Rückanschluss, 4-polig

Bezeichnung	Polanzahl	VPE	PrGr	Preis	Best.Nr.
Rückanschluss P160 4P (16-50A)	4 P	1	H405	41,50 €/St	HYS032H
Rückanschluss P160 4P (63-160A)	4 P	1	H405	48,30 €/St	HYS132H



HYS032H

Hutschienenadapter

Eigenschaften:

- zum Nachrüsten

Bezeichnung	VPE	PrGr	Preis	Best.Nr.
Hutschienenadapter P160	1	H405	10,70 €/St	HYS033H

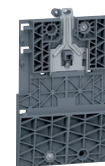

HYS033H

- mit thermischer und magnetischer Auslösung zum Schutz elektrischer Anlagen und Netze
- Befestigung auf Hutschiene, Montageplatte oder in Bausteinen im Verteiler-Innenbausystem univers N
- An der Knebelstellung sind die drei unterschiedlichen Betriebszustände „EIN“, „AUS“ und „ausgelöst“ erkennbar

- Rahmenklemmen zum Anschluss von Kupferkabeln sind Standard
- Rahmenklemmen zum Anschluss von Aluminiumkabeln sind erhältlich
- mechanische Prüftaste
- über verschiedene Zubehörteile ist die Funktionserweiterung der Leistungsschalter möglich



HNT050DR

Leistungsschalter, P250, 40 kA, 3-polig, thermisch und magnetisch einstellbar

Frequenz:

50/60 Hz

Bemessungsspannung	Nennstrom	Polanzahl	VPE	PrGr	Preis	Best.Nr.
220/690 V	50 A	3 P	1	H406	485,90 €/St ★	HNT050DR
220/690 V	63 A	3 P	1	H406	551,20 €/St ★	HNT063DR
220/690 V	100 A	3 P	1	H406	611,20 €/St ★	HNT100DR
220/690 V	125 A	3 P	1	H406	672,20 €/St ★	HNT125DR
220/690 V	160 A	3 P	1	H406	798,50 €/St ★	HNT160DR
220/690 V	200 A	3 P	1	H406	875,60 €/St ★	HNT200DR
220/690 V	250 A	3 P	1	H406	977,20 €/St ★	HNT250DR



HNT051DR

Leistungsschalter, P250, 40 kA, 4-polig, thermisch und magnetisch einstellbar

Frequenz:

50/60 Hz

Bemessungsspannung	Nennstrom	Polanzahl	VPE	PrGr	Preis	Best.Nr.
220/690 V	50 A	4 P	1	H406	634,70 €/St ★	HNT051DR
220/690 V	63 A	4 P	1	H406	715,00 €/St ★	HNT064DR
220/690 V	100 A	4 P	1	H406	793,10 €/St ★	HNT101DR
220/690 V	125 A	4 P	1	H406	872,40 €/St ★	HNT126DR
220/690 V	160 A	4 P	1	H406	1.037,20 €/St ★	HNT161DR
220/690 V	200 A	4 P	1	H406	1.138,80 €/St ★	HNT201DR
220/690 V	250 A	4 P	1	H406	1.273,70 €/St ★	HNT251DR



HNT040GR

Leistungsschalter, P250, 40 kA, 3-polig, elektronisch einstellbar (LSnI)

Frequenz:

50/60 Hz

Bemessungsspannung	Nennstrom	Polanzahl	VPE	PrGr	Preis	Best.Nr.
220/690 V	40 A	3 P	1	H406	650,80 €/St ★	HNT040GR
220/690 V	100 A	3 P	1	H406	650,80 €/St ★	HNT100GR
220/690 V	160 A	3 P	1	H406	855,20 €/St ★	HNT160GR
220/690 V	250 A	3 P	1	H406	1.042,50 €/St ★	HNT250GR



HNT041GR

Leistungsschalter, P250, 40 kA, 4-polig, elektronisch einstellbar (LSnI)

Frequenz:

50/60 Hz

Bemessungsspannung	Nennstrom	Polanzahl	VPE	PrGr	Preis	Best.Nr.
220/690 V	40 A	4 P	1	H406	844,50 €/St ★	HNT041GR
220/690 V	100 A	4 P	1	H406	844,50 €/St ★	HNT101GR
220/690 V	160 A	4 P	1	H406	1.111,10 €/St ★	HNT161GR
220/690 V	250 A	4 P	1	H406	1.355,10 €/St ★	HNT251GR

Leistungsschalter, P250, 40 kA, 3-polig, elektronisch einstellbar (LSI)

Frequenz: 50/60 Hz

Bemessungsspannung	Nennstrom	Polanzahl	VPE	PrGr	Preis	Best.Nr.
220/690 V	40 A	3 P	1	H406	812,40 €/St ★	HNT040JR
220/690 V	100 A	3 P	1	H406	812,40 €/St ★	HNT100JR
220/690 V	160 A	3 P	1	H406	1.007,20 €/St ★	HNT160JR
220/690 V	250 A	3 P	1	H406	1.218,10 €/St ★	HNT250JR



HNT040JR

Leistungsschalter, P250, 40 kA, 4-polig, elektronisch einstellbar (LSI)

Frequenz: 50/60 Hz

Bemessungsspannung	Nennstrom	Polanzahl	VPE	PrGr	Preis	Best.Nr.
220/690 V	40 A	4 P	1	H406	1.056,50 €/St ★	HNT041JR
220/690 V	100 A	4 P	1	H406	1.056,50 €/St ★	HNT101JR
220/690 V	160 A	4 P	1	H406	1.310,10 €/St ★	HNT161JR
220/690 V	250 A	4 P	1	H406	1.584,20 €/St ★	HNT251JR



HNT041JR

Leistungsschalter, P250, 40 kA, 3-polig, elektronisch einstellbar (Energy)

Frequenz: 50/60 Hz

Bemessungsspannung	Nennstrom	Polanzahl	VPE	PrGr	Preis	Best.Nr.
220/690 V	40 A	3 P	1	H406	1.135,60 €/St ★	HNT040NR
220/690 V	100 A	3 P	1	H406	1.228,80 €/St ★	HNT100NR
220/690 V	160 A	3 P	1	H406	1.343,30 €/St ★	HNT160NR
220/690 V	250 A	3 P	1	H406	1.654,80 €/St ★	HNT250NR



HNT040NR

Leistungsschalter, P250, 40 kA, 4-polig, elektronisch einstellbar (Energy)

Frequenz: 50/60 Hz

Bemessungsspannung	Nennstrom	Polanzahl	VPE	PrGr	Preis	Best.Nr.
220/690 V	40 A	4 P	1	H406	1.457,80 €/St ★	HNT041NR
220/690 V	100 A	4 P	1	H406	1.578,80 €/St ★	HNT101NR
220/690 V	160 A	4 P	1	H406	1.723,20 €/St ★	HNT161NR
220/690 V	250 A	4 P	1	H406	1.961,90 €/St ★	HNT251NR



HNT041NR

Leistungsschalter, P250, 50 kA, 3-polig, thermisch und magnetisch einstellbar

Frequenz: 50/60 Hz

Bemessungsspannung	Nennstrom	Polanzahl	VPE	PrGr	Preis	Best.Nr.
220/690 V	50 A	3 P	1	H406	540,50 €/St ★	HMT050DR
220/690 V	63 A	3 P	1	H406	591,90 €/St ★	HMT063DR
220/690 V	100 A	3 P	1	H406	658,20 €/St ★	HMT100DR
220/690 V	125 A	3 P	1	H406	722,50 €/St ★	HMT125DR
220/690 V	160 A	3 P	1	H406	849,90 €/St ★	HMT160DR
220/690 V	200 A	3 P	1	H406	934,50 €/St ★	HMT200DR
220/690 V	250 A	3 P	1	H406	1.042,50 €/St ★	HMT250DR



HMT050DR



HMT051DR

Leistungsschalter, P250, 50 kA, 4-polig, thermisch und magnetisch einstellbar

Frequenz:

50/60 Hz

Bemessungsspannung	Nennstrom	Polanzahl	VPE	PrGr	Preis	Best.Nr.
220/690 V	50 A	4 P	1	H406	703,30 €/St ★	HMT051DR
220/690 V	63 A	4 P	1	H406	768,50 €/St ★	HMT064DR
220/690 V	100 A	4 P	1	H406	856,30 €/St ★	HMT101DR
220/690 V	125 A	4 P	1	H406	940,80 €/St ★	HMT126DR
220/690 V	160 A	4 P	1	H406	1.105,70 €/St ★	HMT161DR
220/690 V	200 A	4 P	1	H406	1.215,90 €/St ★	HMT201DR
220/690 V	250 A	4 P	1	H406	1.355,10 €/St ★	HMT251DR



HMT040GR

Leistungsschalter, P250, 50 kA, 3-polig, elektronisch einstellbar (LSnI)

Frequenz:

50/60 Hz

Bemessungsspannung	Nennstrom	Polanzahl	VPE	PrGr	Preis	Best.Nr.
220/690 V	40 A	3 P	1	H406	677,60 €/St ★	HMT040GR
220/690 V	100 A	3 P	1	H406	677,60 €/St ★	HMT100GR
220/690 V	160 A	3 P	1	H406	892,70 €/St ★	HMT160GR
220/690 V	250 A	3 P	1	H406	1.097,10 €/St ★	HMT250GR



HMT041GR

Leistungsschalter, P250, 50 kA, 4-polig, elektronisch einstellbar (LSnI)

Frequenz:

50/60 Hz

Bemessungsspannung	Nennstrom	Polanzahl	VPE	PrGr	Preis	Best.Nr.
220/690 V	40 A	4 P	1	H406	880,90 €/St ★	HMT041GR
220/690 V	100 A	4 P	1	H406	880,90 €/St ★	HMT101GR
220/690 V	160 A	4 P	1	H406	1.160,30 €/St ★	HMT161GR
220/690 V	250 A	4 P	1	H406	1.428,90 €/St ★	HMT251GR



HMT040JR

Leistungsschalter, P250, 50 kA, 3-polig, elektronisch einstellbar (LSI)

Frequenz:

50/60 Hz

Bemessungsspannung	Nennstrom	Polanzahl	VPE	PrGr	Preis	Best.Nr.
220/690 V	40 A	3 P	1	H406	848,80 €/St ★	HMT040JR
220/690 V	100 A	3 P	1	H406	848,80 €/St ★	HMT100JR
220/690 V	160 A	3 P	1	H406	1.053,30 €/St ★	HMT160JR
220/690 V	250 A	3 P	1	H406	1.273,70 €/St ★	HMT250JR



HMT041JR

Leistungsschalter, P250, 50 kA, 4-polig, elektronisch einstellbar (LSI)

Frequenz:

50/60 Hz

Bemessungsspannung	Nennstrom	Polanzahl	VPE	PrGr	Preis	Best.Nr.
220/690 V	40 A	4 P	1	H406	1.061,80 €/St ★	HMT041JR
220/690 V	100 A	4 P	1	H406	1.061,80 €/St ★	HMT101JR
220/690 V	160 A	4 P	1	H406	1.243,80 €/St ★	HMT161JR
220/690 V	250 A	4 P	1	H406	1.591,70 €/St ★	HMT251JR

Leistungsschalter, P250, 50 kA, 3-polig, elektronisch einstellbar (Energy)

Frequenz:

50/60 Hz

Bemessungsspannung	Nennstrom	Polanzahl	VPE	PrGr	Preis	Best.Nr.
220/690 V	40 A	3 P	1	H406	1.168,80 €/St ★	HMT040NR
220/690 V	100 A	3 P	1	H406	1.262,00 €/St ★	HMT100NR
220/690 V	160 A	3 P	1	H406	1.375,50 €/St ★	HMT160NR
220/690 V	250 A	3 P	1	H406	1.689,00 €/St ★	HMT250NR



HMT040NR

Leistungsschalter, P250, 50 kA, 4-polig, elektronisch einstellbar (Energy)

Frequenz:

50/60 Hz

Bemessungsspannung	Nennstrom	Polanzahl	VPE	PrGr	Preis	Best.Nr.
220/690 V	40 A	4 P	1	H406	1.502,80 €/St ★	HMT041NR
220/690 V	100 A	4 P	1	H406	1.621,60 €/St ★	HMT101NR
220/690 V	160 A	4 P	1	H406	1.765,10 €/St ★	HMT161NR
220/690 V	250 A	4 P	1	H406	2.003,70 €/St ★	HMT251NR



HMT041NR

Leistungsschalter, P250, 70 kA, 3-polig, thermisch und magnetisch einstellbar

Frequenz:

50/60 Hz

Bemessungsspannung	Nennstrom	Polanzahl	VPE	PrGr	Preis	Best.Nr.
220/690 V	50 A	3 P	1	H406	328,70 €/St ★	HET050DR
220/690 V	63 A	3 P	1	H406	625,10 €/St ★	HET063DR
220/690 V	100 A	3 P	1	H406	694,60 €/St ★	HET100DR
220/690 V	125 A	3 P	1	H406	764,20 €/St ★	HET125DR
220/690 V	160 A	3 P	1	H406	906,60 €/St ★	HET160DR
220/690 V	200 A	3 P	1	H406	984,70 €/St ★	HET200DR
220/690 V	250 A	3 P	1	H406	1.097,10 €/St ★	HET250DR



HET050DR

Leistungsschalter, P250, 70 kA, 4-polig, thermisch und magnetisch einstellbar

Frequenz:

50/60 Hz

Bemessungsspannung	Nennstrom	Polanzahl	VPE	PrGr	Preis	Best.Nr.
220/690 V	50 A	4 P	1	H406	721,50 €/St ★	HET051DR
220/690 V	63 A	4 P	1	H406	812,40 €/St ★	HET064DR
220/690 V	100 A	4 P	1	H406	903,40 €/St ★	HET101DR
220/690 V	125 A	4 P	1	H406	994,40 €/St ★	HET126DR
220/690 V	160 A	4 P	1	H406	1.180,70 €/St ★	HET161DR
220/690 V	200 A	4 P	1	H406	1.279,00 €/St ★	HET201DR
220/690 V	250 A	4 P	1	H406	1.428,90 €/St ★	HET251DR



HET051DR

Leistungsschalter, P250, 70 kA, 3-polig, elektronisch einstellbar (LSnl)

Frequenz:

50/60 Hz

Bemessungsspannung	Nennstrom	Polanzahl	VPE	PrGr	Preis	Best.Nr.
220/690 V	40 A	3 P	1	H406	754,70 €/St ★	HET040GR
220/690 V	100 A	3 P	1	H406	754,70 €/St ★	HET100GR
220/690 V	160 A	3 P	1	H406	984,70 €/St ★	HET160GR
220/690 V	250 A	3 P	1	H406	1.208,40 €/St ★	HET250GR



HET040GR

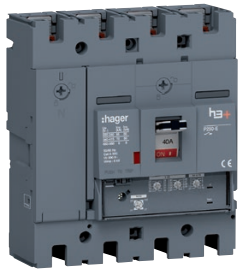

HET041GR

Leistungsschalter, P250, 70 kA, 4-polig, elektronisch einstellbar (LSn)

Frequenz: 50/60 Hz

Bemessungsspannung	Nennstrom	Polanzahl	VPE	PrGr	Preis	Best.Nr.
220/690 V	40 A	4 P	1	H406	977,20 €/St ★	HET041GR
220/690 V	100 A	4 P	1	H406	977,20 €/St ★	HET101GR
220/690 V	160 A	4 P	1	H406	1.279,00 €/St ★	HET161GR
220/690 V	250 A	4 P	1	H406	1.571,30 €/St ★	HET251GR



HET040JR

Leistungsschalter, P250, 70 kA, 3-polig, elektronisch einstellbar (LSI)

Frequenz: 50/60 Hz

Bemessungsspannung	Nennstrom	Polanzahl	VPE	PrGr	Preis	Best.Nr.
220/690 V	40 A	3 P	1	H406	915,10 €/St ★	HET040JR
220/690 V	100 A	3 P	1	H406	915,10 €/St ★	HET100JR
220/690 V	160 A	3 P	1	H406	1.147,50 €/St ★	HET160JR
220/690 V	250 A	3 P	1	H406	1.372,20 €/St ★	HET250JR



HET041JR

Leistungsschalter, P250, 70 kA, 4-polig, elektronisch einstellbar (LSI)

Frequenz: 50/60 Hz

Bemessungsspannung	Nennstrom	Polanzahl	VPE	PrGr	Preis	Best.Nr.
220/690 V	40 A	4 P	1	H406	1.191,40 €/St ★	HET041JR
220/690 V	100 A	4 P	1	H406	1.191,40 €/St ★	HET101JR
220/690 V	160 A	4 P	1	H406	1.491,00 €/St ★	HET161JR
220/690 V	250 A	4 P	1	H406	1.783,30 €/St ★	HET251JR



HET040NR

Leistungsschalter, P250, 70 kA, 3-polig, elektronisch einstellbar (Energy)

Frequenz: 50/60 Hz

Bemessungsspannung	Nennstrom	Polanzahl	VPE	PrGr	Preis	Best.Nr.
220/690 V	40 A	3 P	1	H406	1.297,20 €/St ★	HET040NR
220/690 V	100 A	3 P	1	H406	1.391,50 €/St ★	HET100NR
220/690 V	160 A	3 P	1	H406	1.503,90 €/St ★	HET160NR
220/690 V	250 A	3 P	1	H406	1.881,70 €/St ★	HET250NR



HET041NR

Leistungsschalter, P250, 70 kA, 4-polig, elektronisch einstellbar (Energy)

Frequenz: 50/60 Hz

Bemessungsspannung	Nennstrom	Polanzahl	VPE	PrGr	Preis	Best.Nr.
220/690 V	40 A	4 P	1	H406	1.651,60 €/St ★	HET041NR
220/690 V	100 A	4 P	1	H406	1.769,30 €/St ★	HET101NR
220/690 V	160 A	4 P	1	H406	1.914,90 €/St ★	HET161NR
220/690 V	250 A	4 P	1	H406	2.216,70 €/St ★	HET251NR

Elektronischer FI-Block, 4-polig

Bezeichnung	Bemessungsspannung	VPE	PrGr	Preis	Best.Nr.
FI-Block P250 4P 100A Idn 30 mA fest	220/415 V	1	H405	739,70 €/St ★	HBT100F
FI-Block P250 4P 100A Idn 30 mA bis 6 A	220/415 V	1	H405	766,70 €/St ★	HBT100H
FI-Block P250 4P 160A Idn 30 mA fest	220/415 V	1	H405	792,50 €/St ★	HBT160F
FI-Block P250 4P 160A Idn 30 mA bis 6 A	220/415 V	1	H405	822,50 €/St ★	HBT160H
FI-Block P250 4P 250A Idn 30 mA bis 6 A	220/415 V	1	H405	1.115,90 €/St ★	HBT250H



HBT100F

Lasttrennschalter, 3-polig

Frequenz: 50/60 Hz

Bemessungsspannung	Nennstrom	Polanzahl	VPE	PrGr	Preis	Best.Nr.
220/690 V	200 A	3 P	1	H406	419,20 €/St ★	HCT200AR
220/690 V	250 A	3 P	1	H406	493,20 €/St ★	HCT250AR



HCT200AR

Lasttrennschalter, 4-polig

Frequenz: 50/60 Hz

Bemessungsspannung	Nennstrom	Polanzahl	VPE	PrGr	Preis	Best.Nr.
220/690 V	200 A	4 P	1	H406	506,10 €/St ★	HCT201AR
220/690 V	250 A	4 P	1	H406	595,40 €/St ★	HCT251AR



HCT201AR

Konfigurationstool h3+ Energy

Bezeichnung	VPE	PrGr	Preis	Best.Nr.
Konfigurationstool für h3+	1	H405	1.787,00 €/St	HTP610H
MIP-VGA Adapter für h3+	1	H405	179,60 €/St	HTP020H
VGA-Kabel 1m für HTP610H	1	H405	45,30 €/St	HTP030H
Ersatzakku für HTP610H	1	H405	89,90 €/St	HTP050H
Steckernetzteil für HTP610H	1	H405	74,90 €/St	HTP040H



HTP610H

Türeingbau-Display h3+ Energy

Ausschnitt (B x H): 92 mm

Bezeichnung	VPE	PrGr	Preis	Best.Nr.
Türeingbau-Display für h3+ Energy	1	H405	293,80 €/St	HTD210H



HTD210H



HTC310H

Kommunikationsmodul ModbusRTU für h3+ Energy

Bezeichnung	VPE	PrGr	Preis	Best.Nr.
KOM-Modul Modbus RTU	1	H405	275,70 €/St	HTC310H
KOM-Modul Modbus RTU 2 Ein-/2 Ausgänge	1	H405	330,30 €/St	HTC320H
Modbus-Kabel RJ45-RJ45 + Schirmerdung 1m	1	H411	27,30 €/St	HTG471H
Modbus-Kabel RJ45-RJ45 + Schirmerdung 2m	1	H411	36,90 €/St	HTG472H
Modbus-Kabel RJ45-RJ45 + Schirmerdung 5m	1	H411	46,90 €/St	HTG474H
Modbus-Kabel RJ45 - RJ45 0,2m	1	H411	21,20 €/St	HTG480H
Modbus-Kabel RJ45 - RJ45 1m	1	H411	23,20 €/St	HTG481H
Modbus-Kabel RJ45 - RJ45 2m	1	H411	28,60 €/St	HTG482H
Modbus-Kabel RJ45 - RJ45 5m	1	H411	38,60 €/St	HTG484H
Abschlusswiderstand RJ45 für MODBUS RTU	1	H411	13,20 €/St	HTG467H
Halterung für Kom-Modul am MCCB h3+	2	H405	30,10 €/St	★ HTC100H



HXS120H

Zubehör h3+ Energy

Bezeichnung	VPE	PrGr	Preis	Best.Nr.
Schaltzykluszähler h3+ Energy	1	H405	138,50 €/St	HXS120H
Hilfs- und Signalkontakt 230V h3+ Energy	1	H405	199,80 €/St	HXS121H
Hilfs- und Signalkontakt 125V h3+ Energy	1	H405	199,80 €/St	HXS122H
Kabel CIP - CIP-Stecker 0,5 m für h3+	1	H405	53,30 €/St	HTC330H
Kabel CIP - CIP-Stecker 1,5 m für h3+	1	H405	60,10 €/St	HTC340H
Kabel CIP - CIP-Stecker 3 m für h3+	1	H405	74,10 €/St	HTC350H
Kabel CIP - CIP-Stecker 5 m für h3+	1	H405	89,30 €/St	HTC360H
Kabel CIP - CIP-Stecker 10 m für h3+	1	H405	154,20 €/St	HTC370H
Kabel für OAC- u. PTA-Kontakt 1,20 m h3+	1	H405	56,20 €/St	★ HTC130H
Kabel CIP-Stecker - Spg.Vers. 1,20 m h3+	1	H405	56,20 €/St	HTC140H
Kabel ZSI-Stecker - ohne 1,20 m für h3+	1	H405	56,20 €/St	HTC150H
Halterung für Kom-Modul am MCCB h3+	2	H405	30,10 €/St	★ HTC100H
Kabel für Neutralleiterpotenzial an NSP	1	H405	32,90 €/St	★ HTC160H



HXA021H

Hilfskontakte

Eigenschaften:

- Hilfsschalter mit QuickConnect Technik
- Jeweils mit einem Schließer und einem Öffner

Bemessungsspannung	VPE	PrGr	Preis	Best.Nr.
230 V	1	H405	38,80 €/St	HXA021H
125 V	1	H405	65,60 €/St	HXA025H



HXA024H

Signalkontakte

Eigenschaften:

- Signalkontakt mit QuickConnect Technik
- Jeweils mit einem Schließer und einem Öffner

Bemessungsspannung	Kontaktart	VPE	PrGr	Preis	Best.Nr.
230 V	1 Ö/S	1	H405	65,60 €/St	HXA024H
125 V	1 Ö/S	1	H405	63,10 €/St	HXA026H



HXA004H

Arbeitsstromauslöser

Eigenschaften:

- Arbeitsstromauslöser ermöglichen die Fernauslösung der Leistungs- und Lasttrennschalter.
- Pro Leistungsschalter kann ein Fernauslöser eingebaut werden. (100 % Einschaltdauer)

Bemessungsspannung	VPE	PrGr	Preis	Best.Nr.
24 V DC	1	H405	63,10 €/St	HXA001H
100/120 V	1	H405	63,10 €/St	HXA003H
200/240 V	1	H405	57,60 €/St	HXA004H
380/450 V	1	H405	57,60 €/St	HXA005H

Unterspannungsauslöser

Eigenschaften:

- Unterspannungsauslöser ermöglichen die Fernauslösung der Leistungs- und Lasttrennschalter.
- Pro Leistungsschalter kann ein Unterspannungsauslöser eingebaut werden. (100 % Einschaltdauer)
- Unterspannungsauslöser lösen unverzüglich aus, wenn die Versorgungsspannung unter den Ansprechwert fällt
- Bei den zeitverzögerten Auslöser ist die Abschaltung mit 500ms verzögert



HXA014H

Bemessungsspannung	VPE	PrGr	Preis	Best.Nr.
24 V DC	1	H405	72,40 €/St	HXA011H
200/240 V	1	H405	72,40 €/St	HXA014H
380/450 V	1	H405	72,40 €/St	HXA015H
24 V DC verzögert	1	H405	143,50 €/St	HXA051H
110/120 V verzögert	1	H405	143,50 €/St	HXA053H
220/240 V verzögert	1	H405	143,50 €/St	HXA054H
380/415 V verzögert	1	H405	143,50 €/St	HXA055H

Drehantrieb direkt am Gerät

Eigenschaften:

- Verriegelbar in EIN und AUS - Stellung
- für alle Leistungs-/ Lasttrennschalter Baugröße P250
- Einbautiefe beachten



HXT030H

Bezeichnung	VPE	PrGr	Preis	Best.Nr.
Drehantrieb direkt am Schalter P250	1	H405	36,30 €/St	HXT030H
Absperreinrichtung für Drehantrieb h3+	1	H405	34,10 €/St	HXS888H

Drehantrieb - Set zum Türeinbau

Eigenschaften:

- Verriegelbar in EIN und AUS - Stellung
- für alle Leistungs-/ Lasttrennschalter Baugröße P250
- Achsenverlängerung max. Durchmesser 8 mm, 200 mm lang
- Einbautiefe beachten



HXT031H

Bezeichnung	VPE	PrGr	Preis	Best.Nr.
Drehantrieb zum Türeinbau P250	1	H405	85,80 €/St	HXT031H
Absperreinrichtung für Drehantrieb h3+	1	H405	34,10 €/St	HXS888H

Drehantrieb zum Türeinbau

Eigenschaften:

- Verriegelbar in EIN und AUS - Stellung
- für alle Leistungs-/ Lasttrennschalter Baugröße P250
- Achsenverlängerung max. Durchmesser 8 mm, 200 mm lang
- Einbautiefe beachten



HXS901H

Bezeichnung	VPE	PrGr	Preis	Best.Nr.
Drehantrieb f. Schranktür IP55 P160-P250	1	H405	47,40 €/St	HXS901H
Drehantrieb f. Schranktür IP65 P160-P250	1	H405	51,70 €/St	HXS902H
Drehantrieb rot/gelb Schrankt. P160-P250	1	H405	56,90 €/St	HXS909H

Achsenverlängerung

Bezeichnung	VPE	PrGr	Preis	Best.Nr.
Achse 8x8mm 200mm Schaft 10x10 P160-P250	1	H405	25,60 €/St	HXS912H
Achse 8x8mm 320mm Schaft 10x10 P160-P250	1	H405	40,30 €/St	HXS913H
Achse 8x8mm 500mm Schaft 10x10 P160-P250	1	H405	57,30 €/St	HXS915H
Achsenführung für Schranktür P160-P250	1	H405	23,60 €/St	HXS920H



HXS912H



HXT042H

Motorantrieb mit Auto-Reset

Bezeichnung	VPE	PrGr	Preis	Best.Nr.
Motorantrieb P250 230VAC Autoreset	1	H405	695,30 €/St	HXT042H
Motorantrieb P250 24VDC Autoreset	1	H405	695,30 €/St	HXT040H
Motorantrieb P250 110V ACDC Autoreset	1	H405	695,30 €/St	HXT041H
Motor P250 200-220VAC/DC Autoreset	1	H405	695,30 €/St	HXT045H
Motor P250 48VDC mit Autoreset	1	H405	695,30 €/St	HXT048H



HXT044H

Motorantrieb ohne Auto-Reset

Bezeichnung	VPE	PrGr	Preis	Best.Nr.
Motorantrieb P250 230 V AC	1	H405	695,30 €/St	HXT044H
Motorantrieb P250 24V DC	1	H405	695,30 €/St	HXT043H
Motor P250 100-110VAC/DC	1	H405	695,30 €/St	HXT046H
Motor P250 200-220VAC/DC	1	H405	695,30 €/St	HXT047H
Motor P250 48VDC	1	H405	695,30 €/St	HXT049H

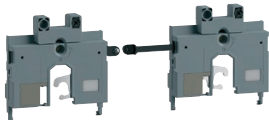

HXT165H

Mechanische Verriegelung

Bezeichnung	VPE	PrGr	Preis	Best.Nr.
Verriegelungsset Abstand 60mm 3p P250	1	H405	26,80 €/St	HXT165H
Verriegelungsset Abstand 60mm 4p P250	1	H405	26,80 €/St	HXT166H
Abdeckung mech. Verriegelung P250	1	H405	31,10 €/St	HXT066H
Bowdenzug 1 m für mech. Verriegelung	1	H405	22,90 €/St	HXB070H
Bowdenzug 1,5 m für mech. Verriegelung	1	H405	29,00 €/St	HXB071H



HYB010H

Anschlussverlängerung, 3-polig

Bezeichnung	Nennstrom	Polanzahl	VPE	PrGr	Preis	Best.Nr.
Anschlussverlängerung x/P250 4P	250 A	4 P	1	H405	41,50 €/St	HYB010H
Anschlussverläng. x/P250 3P gespreizt	250 A	3 P	1	H405	41,50 €/St	HYB011H



HYB010H

Anschlussverlängerung, 4-polig

Bezeichnung	Nennstrom	Polanzahl	VPE	PrGr	Preis	Best.Nr.
Anschlussverlängerung x/P250 4P	250 A	4 P	1	H405	41,50 €/St	HYB010H
Anschlussverläng. x250/h250 4P gespreizt	250 A	4 P	1	H405	52,20 €/St	HYB012H



HYT019H

Phasentrennwände, 3-/4-polig

Eigenschaften:

- Set = 3 Stück
- Länge 50 mm
- bei Anwendung von zwei Leistungsschaltern, Phasentrennwände einsetzen

Bezeichnung	Polanzahl	VPE	PrGr	Preis	Best.Nr.
Phasentrennwände P250 3/4P	4 P	1	H405	13,60 €/St	HYT019H



HXA039H

Knebel-Verriegelungsstück

Bezeichnung	VPE	PrGr	Preis	Best.Nr.
Knebel-Verriegelungsstück(x/P160-x/P250)	1	H405	6,70 €/St	HXA039H



HXB068H

Elektrische Verriegelung für Motorantriebe

Bezeichnung	VPE	PrGr	Preis	Best.Nr.
Elektr.Verriegkabl. h400-h/P630/h1000	1	H405	31,50 €/St	HXD068H
Elekt.Verr.kabl zw x/h/P250 & h/P400-630	1	H405	31,50 €/St	HXB069H

Klemmenabdeckung, 3-polig

Eigenschaften:

- für Anschlussverlängerung
- bei Anschlussverlängerung gespreizt bitte Klemmabdeckung breit verwenden

Bezeichnung	Polanzahl	VPE	PrGr	Preis	Best.Nr.
Klemmenabdeckung P250 3P lang	3 P	1	H405	41,50 €/St	HYT021H
Klemmenabdeckung P250 3P breit	3 P	1	H405	41,50 €/St	HYT023H
Klemmenabdeckung Rück. u. Plug. P250 3P	3 P	1	H405	41,50 €/St	HYT025H
Klemmenabdeckung rückseitig P250 3P lang	3 P	1	H405	37,40 €/St	HYT050H
Klemmenabdeckung rücks. P250 3P breit	3 P	1	H405	37,40 €/St	HYT052H



HYT021H

Klemmenabdeckung, 4-polig

Bezeichnung	Polanzahl	VPE	PrGr	Preis	Best.Nr.
Klemmenabdeckung P250 4P lang	4 P	1	H405	48,30 €/St	HYT022H
Klemmenabdeckung P250 4P breit	4 P	1	H405	48,30 €/St	HYT024H
Klemmenabdeckung Rück. u. Plug. P250 4P	4 P	1	H405	48,30 €/St	HYT026H
Klemmenabdeckung rückseitig P250 4P lang	4 P	1	H405	43,50 €/St	HYT051H
Klemmenabdeckung rücks. P250 4P breit	4 P	1	H405	43,50 €/St	HYT053H

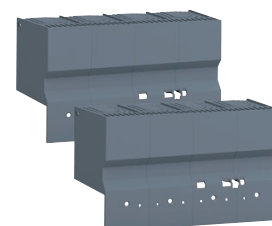

HYT022H

Anschlussklemmen für Cu/Al-Leitern, 3-polig

Eigenschaften:

- flexible Anschlussleitung von 6 - 72 mm²
- starre Anschlussleitung von 6 - 95 mm²

Bezeichnung	Polanzahl	VPE	PrGr	Preis	Best.Nr.
Klemmen P250 Einbau Cu/Al 3P 1x10-150mm ²	3 P	1	H405	22,80 €/St	HYT001H
Klemmen P250 Anbau Cu/Al 3P 1x 50-185mm ²	3 P	1	H405	110,80 €/St	HYT005H
Klemmen P250 Anbau Cu/Al 3P 2x 35-120mm ²	3 P	1	H405	184,30 €/St	HYT007H
Klemmen P250 Anbau Cu/Al 3P 6x 6-35mm ²	3 P	1	H405	204,20 €/St	HYT065H



HYT001H

Anschlussklemmen für Cu/Al-Leitern, 4-polig

Eigenschaften:

- flexible Anschlussleitung von 6 - 72 mm²
- starre Anschlussleitung von 6 - 95 mm²

Bezeichnung	Polanzahl	VPE	PrGr	Preis	Best.Nr.
Klemmen P250 Einbau Cu/Al 4P 1x10-150mm ²	4 P	1	H405	32,40 €/St	HYT002H
Klemmen P250 Anbau Cu/Al 4P 1x 50-185mm ²	4 P	1	H405	148,30 €/St	HYT006H
Klemmen P250 Anbau Cu/Al 4P 2x 35-120mm ²	4 P	1	H405	240,00 €/St	HYT008H
Klemmen P250 Anbau Cu/Al 4P 6x 6-35mm ²	4 P	1	H405	270,40 €/St	HYT066H



HYT002H

Rückanschluss, 3-polig

Bezeichnung	Nennstrom	Polanzahl	VPE	PrGr	Preis	Best.Nr.
Rückanschluss x/P250 3P	250 A	3 P	1	H405	37,60 €/St	HYB031H



HYB031H

Rückanschluss, 4-polig

Bezeichnung	Nennstrom	Polanzahl	VPE	PrGr	Preis	Best.Nr.
Rückanschluss x/P250 4P	160 A	4 P	1	H405	48,30 €/St	HYB032H



HYB032H

- mit thermischer und magnetischer Auslösung zum Schutz elektrischer Anlagen und Netze
- Befestigung auf Hutschiene, Montageplatte oder in Bausteinen im Verteiler-Innenbausystem univers N
- An der Knebelstellung sind die drei unterschiedlichen Betriebszustände „EIN“, „AUS“ und „ausgelöst“ erkennbar

- Rahmenklemmen zum Anschluss von Kupferkabeln sind Standard
- Rahmenklemmen zum Anschluss von Aluminiumkabeln sind erhältlich
- mechanische Prüftaste
- über verschiedene Zubehörteile ist die Funktionserweiterung der Leistungsschalter möglich



HNJ250DR

Leistungsschalter, x630, 40 kA, 3-polig, thermisch und magnetisch einstellbar

Frequenz:

50/60 Hz

Bemessungsspannung	Nennstrom	Polanzahl	VPE	PrGr	Preis	Best.Nr.
220/415 V	250 A	3 P	1	H406	1.128,00 €/St ★	HNJ250DR
220/415 V	320 A	3 P	1	H406	1.128,00 €/St ★	HNJ320DR
220/415 V	400 A	3 P	1	H406	1.128,00 €/St ★	HNJ400DR
220/415 V	630 A	3 P	1	H406	1.561,90 €/St ★	HNJ630DE



HNJ251DR

Leistungsschalter, x630, 40 kA, 4-polig, thermisch und magnetisch einstellbar

Frequenz:

50/60 Hz

Bemessungsspannung	Nennstrom	Polanzahl	VPE	PrGr	Preis	Best.Nr.
220/415 V	250 A	4 P	1	H406	1.429,30 €/St ★	HNJ251DR
220/415 V	320 A	4 P	1	H406	1.429,30 €/St ★	HNJ321DR
220/415 V	400 A	4 P	1	H406	1.429,30 €/St ★	HNJ401DR
220/415 V	630 A	4 P	1	H406	1.982,60 €/St ★	HNJ631DE



HNJ250GR

Leistungsschalter, x630, 40 kA, 3-polig, elektronisch einstellbar (LSnl)

Frequenz:

50/60 Hz

Bemessungsspannung	Nennstrom	Polanzahl	VPE	PrGr	Preis	Best.Nr.
220/415 V	250 A	3 P	1	H406	1.166,70 €/St ★	HNJ250GR
220/415 V	400 A	3 P	1	H406	1.166,70 €/St ★	HNJ400GR
220/415 V	630 A	3 P	1	H406	1.561,90 €/St ★	HNJ630GR



HNJ251GR

Leistungsschalter, x630, 40 kA, 4-polig, elektronisch einstellbar (LSnl)

Frequenz:

50/60 Hz

Bemessungsspannung	Nennstrom	Polanzahl	VPE	PrGr	Preis	Best.Nr.
220/415 V	250 A	4 P	1	H406	1.477,90 €/St ★	HNJ251GR
220/415 V	400 A	4 P	1	H406	1.477,90 €/St ★	HNJ401GR
220/415 V	630 A	4 P	1	H406	1.982,60 €/St ★	HNJ631GR

Leistungsschalter, P630, 40 kA, 3-polig, elektronisch einstellbar (LSI)

Frequenz:

50/60 Hz

Bemessungsspannung	Nennstrom	Polanzahl	VPE	PrGr	Preis	Best.Nr.
220/690 V	250 A	3 P	1	H406	1.305,00 €/St ★	HNW250JR
220/690 V	400 A	3 P	1	H406	1.305,00 €/St ★	HNW400JR
220/690 V	630 A	3 P	1	H406	1.701,00 €/St ★	HNW630JR



HNW250JR

Leistungsschalter, P630, 40 kA, 4-polig, elektronisch einstellbar (LSI)

Frequenz:

50/60 Hz

Bemessungsspannung	Nennstrom	Polanzahl	VPE	PrGr	Preis	Best.Nr.
220/690 V	250 A	4 P	1	H406	1.650,80 €/St ★	HNW251JR
220/690 V	400 A	4 P	1	H406	1.650,80 €/St ★	HNW401JR
220/690 V	630 A	4 P	1	H406	2.156,30 €/St ★	HNW631JR



HNW251JR

Leistungsschalter, P630, 40 kA, 3-polig, elektronisch einstellbar (Energy)

Frequenz:

50/60 Hz

Bemessungsspannung	Nennstrom	Polanzahl	VPE	PrGr	Preis	Best.Nr.
220/690 V	250 A	3 P	1	H406	1.800,60 €/St ★	HNW250NR
220/690 V	400 A	3 P	1	H406	1.800,60 €/St ★	HNW400NR
220/690 V	630 A	3 P	1	H406	2.118,80 €/St ★	HNW630NR



HNW250NR

Leistungsschalter, P630, 40 kA, 4-polig, elektronisch einstellbar (Energy)

Frequenz:

50/60 Hz

Bemessungsspannung	Nennstrom	Polanzahl	VPE	PrGr	Preis	Best.Nr.
220/690 V	250 A	4 P	1	H406	2.277,80 €/St ★	HNW251NR
220/690 V	400 A	4 P	1	H406	2.277,80 €/St ★	HNW401NR
220/690 V	630 A	4 P	1	H406	2.685,90 €/St ★	HNW631NR



HNW251NR

Leistungsschalter, x630, 50 kA, 3-polig, thermisch und magnetisch einstellbar

Frequenz:

50/60 Hz

Bemessungsspannung	Nennstrom	Polanzahl	VPE	PrGr	Preis	Best.Nr.
220/415 V	250 A	3 P	1	H406	1.189,70 €/St ★	HMJ250DR
220/415 V	320 A	3 P	1	H406	1.189,70 €/St ★	HMJ320DR
220/415 V	400 A	3 P	1	H406	1.189,70 €/St ★	HMJ400DR
220/415 V	630 A	3 P	1	H406	1.643,40 €/St ★	HMJ630DR



HMJ250DR



HMJ251DR

Leistungsschalter, x630, 50 kA, 4-polig, thermisch und magnetisch einstellbar

Frequenz: 50/60 Hz

Bemessungsspannung	Nennstrom	Polanzahl	VPE	PrGr	Preis	Best.Nr.
220/415 V	250 A	4 P	1	H406	1.509,20 €/St ★	HMJ251DR
220/415 V	320 A	4 P	1	H406	1.509,20 €/St ★	HMJ321DR
220/415 V	400 A	4 P	1	H406	1.509,20 €/St ★	HMJ401DR
220/415 V	630 A	4 P	1	H406	2.088,80 €/St ★	HMJ631DE



HMJ250GR

Leistungsschalter, x630, 50 kA, 3-polig, elektronisch einstellbar (LSnI)

Frequenz: 50/60 Hz

Bemessungsspannung	Nennstrom	Polanzahl	VPE	PrGr	Preis	Best.Nr.
220/415 V	250 A	3 P	1	H406	1.228,40 €/St ★	HMJ250GR
220/415 V	400 A	3 P	1	H406	1.228,40 €/St ★	HMJ400GR
220/415 V	630 A	3 P	1	H406	1.643,40 €/St ★	HMJ630GR



HMJ251GR

Leistungsschalter, x630, 50 kA, 4-polig, elektronisch einstellbar (LSnI)

Frequenz: 50/60 Hz

Bemessungsspannung	Nennstrom	Polanzahl	VPE	PrGr	Preis	Best.Nr.
220/415 V	250 A	4 P	1	H406	1.557,80 €/St ★	HMJ251GR
220/415 V	400 A	4 P	1	H406	1.557,80 €/St ★	HMJ401GR
220/415 V	630 A	4 P	1	H406	2.088,80 €/St ★	HMJ631GR



HMW250JR

Leistungsschalter, P630, 50 kA, 3-polig, elektronisch einstellbar (LSI)

Frequenz: 50/60 Hz

Bemessungsspannung	Nennstrom	Polanzahl	VPE	PrGr	Preis	Best.Nr.
220/690 V	250 A	3 P	1	H406	1.366,70 €/St ★	HMW250JR
220/690 V	400 A	3 P	1	H406	1.366,70 €/St ★	HMW400JR
220/690 V	630 A	3 P	1	H406	1.782,50 €/St ★	HMW630JR



HMW251JR

Leistungsschalter, P630, 50 kA, 4-polig, elektronisch einstellbar (LSI)

Frequenz: 50/60 Hz

Bemessungsspannung	Nennstrom	Polanzahl	VPE	PrGr	Preis	Best.Nr.
220/690 V	250 A	4 P	1	H406	1.731,50 €/St ★	HMW251JR
220/690 V	400 A	4 P	1	H406	1.731,50 €/St ★	HMW401JR
220/690 V	630 A	4 P	1	H406	2.262,50 €/St ★	HMW631JR

Leistungsschalter, P630, 50 kA, 3-polig, elektronisch einstellbar (Energy)

Frequenz:

50/60 Hz

Bemessungsspannung	Nennstrom	Polanzahl	VPE	PrGr	Preis	Best.Nr.
220/690 V	250 A	3 P	1	H406	1.885,80 €/St ★	HMW250NR
220/690 V	400 A	3 P	1	H406	1.885,80 €/St ★	HMW400NR
220/690 V	630 A	3 P	1	H406	2.220,30 €/St ★	HMW630NR



HMW250NR

Leistungsschalter, P630, 50 kA, 4-polig, elektronisch einstellbar (Energy)

Frequenz:

50/60 Hz

Bemessungsspannung	Nennstrom	Polanzahl	VPE	PrGr	Preis	Best.Nr.
220/690 V	250 A	4 P	1	H406	2.389,10 €/St ★	HMW251NR
220/690 V	400 A	4 P	1	H406	2.389,10 €/St ★	HMW401NR
220/690 V	630 A	4 P	1	H406	2.818,20 €/St ★	HMW631NR



HMW251NR

Leistungsschalter, x630, 70 kA, 3-polig, thermisch und magnetisch einstellbar

Frequenz:

50/60 Hz

Bemessungsspannung	Nennstrom	Polanzahl	VPE	PrGr	Preis	Best.Nr.
220/415 V	250 A	3 P	1	H406	1.310,80 €/St ★	HEJ250DR
220/415 V	320 A	3 P	1	H406	1.310,80 €/St ★	HEJ320DR
220/415 V	400 A	3 P	1	H406	1.310,80 €/St ★	HEJ400DR
220/415 V	630 A	3 P	1	H406	1.807,20 €/St ★	HEJ630DE



HEJ250DR

Leistungsschalter, x630, 70 kA, 4-polig, thermisch und magnetisch einstellbar

Frequenz:

50/60 Hz

Bemessungsspannung	Nennstrom	Polanzahl	VPE	PrGr	Preis	Best.Nr.
220/415 V	250 A	4 P	1	H406	1.666,40 €/St ★	HEJ251DR
220/415 V	320 A	4 P	1	H406	1.666,40 €/St ★	HEJ321DR
220/415 V	400 A	4 P	1	H406	1.666,40 €/St ★	HEJ401DR
220/415 V	630 A	4 P	1	H406	2.302,10 €/St ★	HEJ631DE



HEJ251DR

Leistungsschalter, x630, 70 kA, 3-polig, elektronisch einstellbar (LSnl)

Frequenz:

50/60 Hz

Bemessungsspannung	Nennstrom	Polanzahl	VPE	PrGr	Preis	Best.Nr.
220/415 V	250 A	3 P	1	H406	1.349,50 €/St ★	HEJ250GR
220/415 V	400 A	3 P	1	H406	1.349,50 €/St ★	HEJ400GR
220/415 V	630 A	3 P	1	H406	1.807,20 €/St ★	HEJ630GR



HEJ250GR



HEJ251GR

Leistungsschalter, x630, 70 kA, 4-polig, elektronisch einstellbar (LSnI)

Frequenz: 50/60 Hz

Bemessungsspannung	Nennstrom	Polanzahl	VPE	PrGr	Preis	Best.Nr.
220/415 V	250 A	4 P	1	H406	1.715,00 €/St ★	HEJ251GR
220/415 V	400 A	4 P	1	H406	1.715,00 €/St ★	HEJ401GR
220/415 V	630 A	4 P	1	H406	2.302,10 €/St ★	HEJ631GR



HEW250JR

Leistungsschalter, P630, 70 kA, 3-polig, elektronisch einstellbar (LSI)

Frequenz: 50/60 Hz

Bemessungsspannung	Nennstrom	Polanzahl	VPE	PrGr	Preis	Best.Nr.
220/690 V	250 A	3 P	1	H406	1.487,80 €/St ★	HEW250JR
220/690 V	400 A	3 P	1	H406	1.487,80 €/St ★	HEW400JR
220/690 V	630 A	3 P	1	H406	1.946,40 €/St ★	HEW630JR



HEW251JR

Leistungsschalter, P630, 70 kA, 4-polig, elektronisch einstellbar (LSI)

Frequenz: 50/60 Hz

Bemessungsspannung	Nennstrom	Polanzahl	VPE	PrGr	Preis	Best.Nr.
220/690 V	250 A	4 P	1	H406	1.888,70 €/St ★	HEW251JR
220/690 V	400 A	4 P	1	H406	1.888,70 €/St ★	HEW401JR
220/690 V	630 A	4 P	1	H406	2.475,80 €/St ★	HEW631JR



HEW250NR

Leistungsschalter, P630, 70 kA, 3-polig, elektronisch einstellbar (Energy)

Frequenz: 50/60 Hz

Bemessungsspannung	Nennstrom	Polanzahl	VPE	PrGr	Preis	Best.Nr.
220/690 V	250 A	3 P	1	H406	2.052,80 €/St ★	HEW250NR
220/690 V	400 A	3 P	1	H406	2.052,80 €/St ★	HEW400NR
220/690 V	630 A	3 P	1	H406	2.424,40 €/St ★	HEW630NR



HEW251NR

Leistungsschalter, P630, 70 kA, 4-polig, elektronisch einstellbar (Energy)

Frequenz: 50/60 Hz

Bemessungsspannung	Nennstrom	Polanzahl	VPE	PrGr	Preis	Best.Nr.
220/690 V	250 A	4 P	1	H406	2.606,10 €/St ★	HEW251NR
220/690 V	400 A	4 P	1	H406	2.606,10 €/St ★	HEW401NR
220/690 V	630 A	4 P	1	H406	3.083,80 €/St ★	HEW631NR

Leistungsschalter, P630, 110 kA, 3-polig, elektronisch einstellbar (LSI)

Frequenz: 50/60 Hz

Bemessungsspannung	Nennstrom	Polanzahl	VPE	PrGr	Preis	Best.Nr.
220/690 V	250 A	3 P	1	H406	1.588,20 €/St ★	HPW250JR
220/690 V	400 A	3 P	1	H406	1.588,20 €/St ★	HPW400JR
220/690 V	630 A	3 P	1	H406	2.069,90 €/St ★	HPW630JR



HPW250JR

Leistungsschalter, P630, 110 kA, 4-polig, elektronisch einstellbar (LSI)

Frequenz: 50/60 Hz

Bemessungsspannung	Nennstrom	Polanzahl	VPE	PrGr	Preis	Best.Nr.
220/690 V	250 A	4 P	1	H406	2.018,00 €/St ★	HPW251JR
220/690 V	400 A	4 P	1	H406	2.018,00 €/St ★	HPW401JR
220/690 V	630 A	4 P	1	H406	2.636,30 €/St ★	HPW631JR



HPW251JR

Leistungsschalter, P630, 110 kA, 3-polig, elektronisch einstellbar (Energy)

Frequenz: 50/60 Hz

Bemessungsspannung	Nennstrom	Polanzahl	VPE	PrGr	Preis	Best.Nr.
220/690 V	250 A	3 P	1	H406	2.191,40 €/St ★	HPW250NR
220/690 V	400 A	3 P	1	H406	2.191,40 €/St ★	HPW400NR
220/690 V	630 A	3 P	1	H406	2.578,20 €/St ★	HPW630NR



HPW250NR

Leistungsschalter, P630, 110 kA, 4-polig, elektronisch einstellbar (Energy)

Frequenz: 50/60 Hz

Bemessungsspannung	Nennstrom	Polanzahl	VPE	PrGr	Preis	Best.Nr.
220/690 V	250 A	4 P	1	H406	2.784,40 €/St ★	HPW251NR
220/690 V	400 A	4 P	1	H406	2.784,40 €/St ★	HPW401NR
220/690 V	630 A	4 P	1	H406	3.283,80 €/St ★	HPW631NR



HPW251NR

Elektronischer FI-Block, 4-polig

Bezeichnung	Bemessungsspannung	VPE	PrGr	Preis	Best.Nr.
FI-Block P630 4P 400A I _{dn} adj	220/415 V	1	H406	1.545,50 €/St ★	HBW400H
FI-Block Alarm P630 4P 400A I _{dn} adj	220/415 V	1	H406	1.736,20 €/St ★	HBW400L
FI-Block P630 4P 570A I _{dn} adj	220/415 V	1	H406	1.962,20 €/St ★	HBW630H
FI-Block Alarm P630 4P 570A I _{dn} adj	220/415 V	1	H406	2.183,70 €/St ★	HBW630L



HBW400H



HCW400AR

Lasttrennschalter, 3-polig

Frequenz: 50/60 Hz

Bemessungsspannung	Nennstrom	Polanzahl	VPE	PrGr	Preis	Best.Nr.
220/690 V	400 A	3 P	1	H406	641,40 €/St ★	HCW400AR
220/690 V	630 A	3 P	1	H406	792,90 €/St ★	HCW630AR



HCW401AR

Lasttrennschalter, 4-polig

Frequenz: 50/60 Hz

Bemessungsspannung	Nennstrom	Polanzahl	VPE	PrGr	Preis	Best.Nr.
220/690 V	400 A	4 P	1	H406	834,00 €/St ★	HCW401AR
220/690 V	630 A	4 P	1	H406	1030,80 €/St ★	HCW631AR



HTP610H

Konfigurationstool h3+ Energy

Bezeichnung	VPE	PrGr	Preis	Best.Nr.
Konfigurationstool für h3+	1	H405	1.787,00 €/St	HTP610H
MIP-VGA Adapter für h3+	1	H405	179,60 €/St	HTP020H
VGA-Kabel 1m für HTP610H	1	H405	45,30 €/St	HTP030H
Ersatzakku für HTP610H	1	H405	89,90 €/St	HTP050H
Steckernetzteil für HTP610H	1	H405	74,90 €/St	HTP040H



HTD210H

Türeinbau-Display h3+ Energy

Ausschnitt (B x H): 92 mm

Bezeichnung	VPE	PrGr	Preis	Best.Nr.
Türeinbau-Display für h3+ Energy	1	H405	293,80 €/St	HTD210H

Kommunikationsmodul ModbusRTU für h3+ Energy

Bezeichnung	VPE	PrGr	Preis	Best.Nr.
KOM-Modul Modbus RTU	1	H405	275,70 €/St	HTC310H
KOM-Modul Modbus RTU 2 Ein-/2 Ausgänge	1	H405	330,30 €/St	HTC320H
Modbus-Kabel RJ45-RJ45 + Schirmdung 1m	1	H411	27,30 €/St	HTG471H
Modbus-Kabel RJ45-RJ45 + Schirmdung 2m	1	H411	36,90 €/St	HTG472H
Modbus-Kabel RJ45-RJ45 + Schirmdung 5m	1	H411	46,90 €/St	HTG474H
Modbus-Kabel RJ45 - RJ45 0,2m	1	H411	21,20 €/St	HTG480H
Modbus-Kabel RJ45 - RJ45 1m	1	H411	23,20 €/St	HTG481H
Modbus-Kabel RJ45 - RJ45 2m	1	H411	28,60 €/St	HTG482H
Modbus-Kabel RJ45 - RJ45 5m	1	H411	38,60 €/St	HTG484H
Abschlusswiderstand RJ45 für MODBUS RTU	1	H411	13,20 €/St	HTG467H
Halterung für Kom-Modul am MCCB h3+	2	H405	30,10 €/St ★	HTC100H



HTC310H

Zubehör h3+ Energy

Bezeichnung	VPE	PrGr	Preis	Best.Nr.
Schaltzykluszähler h3+ Energy	1	H405	138,50 €/St	HXS120H
Hilfs- und Signalkontakt 230V h3+ Energy	1	H405	199,80 €/St	HXS121H
Hilfs- und Signalkontakt 125V h3+ Energy	1	H405	199,80 €/St	HXS122H
Kabel CIP - CIP-Stecker 0,5 m für h3+	1	H405	53,30 €/St	HTC330H
Kabel CIP - CIP-Stecker 1,5 m für h3+	1	H405	60,10 €/St	HTC340H
Kabel CIP - CIP-Stecker 3 m für h3+	1	H405	74,10 €/St	HTC350H
Kabel CIP - CIP-Stecker 5 m für h3+	1	H405	89,30 €/St	HTC360H
Kabel CIP - CIP-Stecker 10 m für h3+	1	H405	154,20 €/St	HTC370H
Kabel für OAC- u. PTA-Kontakt 1,20 m h3+	1	H405	56,20 €/St ★	HTC130H
Kabel CIP-Stecker - Spg.Vers. 1,20 m h3+	1	H405	56,20 €/St	HTC140H
Kabel ZSI-Stecker - ohne 1,20 m für h3+	1	H405	56,20 €/St	HTC150H
Halterung für Kom-Modul am MCCB h3+	2	H405	30,10 €/St ★	HTC100H
Kabel für Neutralleiterpotenzial an NSP	1	H405	32,90 €/St ★	HTC160H



HXS120H

Hilfskontakte

Eigenschaften:

- Hilfsschalter mit QuickConnect Technik
- Jeweils mit einem Schließer und einem Öffner

Bemessungsspannung	VPE	PrGr	Preis	Best.Nr.
230 V	1	H405	38,80 €/St	HXA021H
125 V	1	H405	65,60 €/St	HXA025H



HXA021H

Signalkontakte

Eigenschaften:

- Signalkontakt mit QuickConnect Technik
- Jeweils mit einem Schließer und einem Öffner

Bemessungsspannung	Kontaktart	VPE	PrGr	Preis	Best.Nr.
230 V	1 Ö/S	1	H405	65,60 €/St	HXA024H
125 V	1 Ö/S	1	H405	63,10 €/St	HXA026H



HXA024H

Arbeitsstromauslöser

Eigenschaften:

- Arbeitsstromauslöser ermöglichen die Fernauslösung der Leistungs- und Lasttrennschalter.
- Pro Leistungsschalter kann ein Fernauslöser eingebaut werden. (100 % Einschaltdauer)

Bemessungsspannung	VPE	PrGr	Preis	Best.Nr.
24 V DC	1	H405	63,10 €/St	HXA001H
100/120 V	1	H405	63,10 €/St	HXA003H
200/240 V	1	H405	57,60 €/St	HXA004H
380/450 V	1	H405	57,60 €/St	HXA005H



HXA004H



HXA014H

Underspannungsauslöser

Eigenschaften:

- Underspannungsauslöser ermöglichen die Fernauslösung der Leistungs- und Lasttrennschalter.
- Pro Leistungsschalter kann ein Underspannungsauslöser eingebaut werden. (100 % Einschaltdauer)
- Underspannungsauslöser lösen unverzüglich aus, wenn die Versorgungsspannung unter den Ansprechwert fällt
- Bei den zeitverzögerten Auslöser ist die Abschaltung mit 500ms verzögert

Bemessungsspannung	VPE	PrGr	Preis	Best.Nr.
24 V DC	1	H405	72,40 €/St	HXA011H
200/240 V	1	H405	72,40 €/St	HXA014H
380/450 V	1	H405	72,40 €/St	HXA015H
24 V DC verzögert	1	H405	143,50 €/St	HXA051H
110/120 V	1	H405	143,50 €/St	HXA053H
220/240 V	1	H405	143,50 €/St	HXA054H
380/415 V	1	H405	143,50 €/St	HXA055H



HXW033H

Schaltknebelverlängerung

Eigenschaften:

- Verriegelbar in EIN und AUS - Stellung
- für alle Leistungs-/ Lasttrennschalter Baugröße x630 und P630
- Einbautiefe beachten

Bezeichnung	VPE	PrGr	Preis	Best.Nr.
Hebelerweiterung P630	1	H405	14,30 €/St ★	HXW033H



HXW030H

Drehtrieb direkt am Gerät

Eigenschaften:

- Verriegelbar in EIN und AUS - Stellung
- für alle Leistungs-/ Lasttrennschalter Baugröße x/P630
- Einbautiefe beachten

Bezeichnung	VPE	PrGr	Preis	Best.Nr.
Drehgriff x/P630, direkt	1	H405	51,20 €/St ★	HXW030H
Schlüsselverriegelungsset für Drehgriff x630&P630	1	H405	39,50 €/St ★	HXW888H



HXW031H

Drehtrieb - Set zum Türereinbau

Eigenschaften:

- Verriegelbar in EIN und AUS - Stellung
- für alle Leistungs-/ Lasttrennschalter Baugröße x/P630
- Achsenverlängerung max. Durchmesser 8 mm, 200 mm lang
- Einbautiefe beachten

Bezeichnung	VPE	PrGr	Preis	Best.Nr.
Drehgriff x/P630, an der Tür	1	H405	88,40 €/St ★	HXW031H
Schlüsselverriegelungsset für Drehgriff x630&P630	1	H405	39,50 €/St ★	HXW888H



HXW912H

Achsverlängerung

Bezeichnung	VPE	PrGr	Preis	Best.Nr.
Achse 14x14mm 200mm (10x10mm)	1	H405	33,40 €/St ★	HXW912H
Achse 14x14mm 320mm (10x10mm)	1	H405	51,30 €/St ★	HXW913H
Achse 14x14mm 500mm (10x10mm)	1	H405	74,90 €/St ★	HXW915H



HXB068H

Elektrische Verriegelung für Motorantriebe

Bezeichnung	VPE	PrGr	Preis	Best.Nr.
Elektr.Verriegkabl. h400-h/P630/h1000	1	H405	31,50 €/St	HXD068H
Elekt.Verr.kabl zw x/h/P250 & h/P400-630	1	H405	31,50 €/St	HXB069H

Motorantrieb mit Auto-Reset

Bezeichnung	VPE	PrGr	Preis	Best.Nr.
Mot. x630/P630 24-48VDC Autoreset	1	H405	812,90 €/St ★	HXW040H
Mot. x630/P630 24-48VDC A-Res.,abschl.	1	H405	896,10 €/St ★	HXW040HK
Mot. x630/P630 100-110VDC Autoreset	1	H405	812,90 €/St ★	HXW041H
Mot. x630/P630 100-110VDC A-Res.,abschl.	1	H405	896,10 €/St ★	HXW041HK
Mot. x630/P630 110-240VAC Autoreset	1	H405	812,90 €/St ★	HXW042H
Mot. x630/P630 110-240VAC A-Res.,abschl.	1	H405	896,10 €/St ★	HXW042HK



HXW040H

Motorantrieb ohne Auto-Reset

Bezeichnung	VPE	PrGr	Preis	Best.Nr.
Mot. x630/P630 24-48VDC	1	H405	812,90 €/St ★	HXW043H
Mot. x630/P630 24-48VDC abschließbar	1	H405	896,10 €/St ★	HXW043HK
Mot. x630/P630 110-240VAC	1	H405	812,90 €/St ★	HXW044H
Mot. x630/P630 110-240VAC abschließbar	1	H405	896,10 €/St ★	HXW044HK
Mot. x630/P630 100-110VDC	1	H405	812,90 €/St ★	HXW046H
Mot. x630/P630 100-110VDC abschließbar	1	H405	896,10 €/St ★	HXW046HK



HXW046H

Mechanische Verriegelung

Bezeichnung	VPE	PrGr	Preis	Best.Nr.
Link interlock kit 3P x630/P630	1	H405	134,60 €/St ★	HXW165H
Link interlock kit 4P x630/P630	1	H405	140,70 €/St ★	HXW166H
Abdeckung mech. Verriegelung x630/P630	1	H405	60,60 €/St ★	HXW066H



HXW165H

Anschlussverlängerung, 3-polig

Bezeichnung	Nennstrom	Polanzahl	VPE	PrGr	Preis	Best.Nr.
Anschlussverlänger. x630/P630 4P (400A)	400 A	4 P	1	H405	79,10 €/St ★	HYW010H
Anschlussverbreiter. x630/P630 3P (400A)	400 A	3 P	1	H405	61,60 €/St ★	HYW011H
Anschlussverlänger. x630/P630 4P (630A)	630 A	4 P	1	H405	86,90 €/St ★	HYW013H
Anschlussverbreiter. x630/P630 3P (630A)	630 A	3 P	1	H405	67,80 €/St ★	HYW014H



HYW010H

Anschlussverlängerung, 4-polig

Bezeichnung	Nennstrom	Polanzahl	VPE	PrGr	Preis	Best.Nr.
Anschlussverlänger. x630/P630 4P (400A)	400 A	4 P	1	H405	79,10 €/St ★	HYW010H
Anschlussverbreiter. x630/P630 4P (400A)	400 A	4 P	1	H405	79,10 €/St ★	HYW012H
Anschlussverlänger. x630/P630 4P (630A)	630 A	4 P	1	H405	86,90 €/St ★	HYW013H
Anschlussverbreiter. x630/P630 4P (630A)	630 A	4 P	1	H405	86,90 €/St ★	HYW015H



HYW010H

Phasentrennwände, 3-/4-polig

Eigenschaften:

- Set = 3 Stück
- Länge 50 mm
- bei Anwendung von zwei Leistungsschaltern, Phasentrennwände einsetzen

Bezeichnung	Polanzahl	VPE	PrGr	Preis	Best.Nr.
Phasentrennwände x630/P630 3/4P	4 P	1	H405	19,00 €/St ★	HYW019H



HYW019H

Knebel-Verriegelungsstück

Bezeichnung	VPE	PrGr	Preis	Best.Nr.
Knebel-Verriegelungsstück(x/P160-x/P250)	1	H405	6,70 €/St	HXA039H



HXA039H

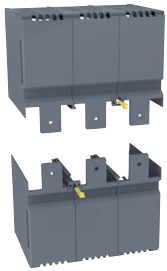

HYW021H

Klemmenabdeckung, 3-polig

Eigenschaften:

- für Anschlussverlängerung
- bei Anschlussverlängerung gespreizt bitte Klemmabdeckung breit verwenden

Bezeichnung	Polanzahl	VPE	PrGr	Preis		Best.Nr.
Klemmenabdeckung x630/P630 3P lang	3 P	1	H405	71,10 €/St	★	HYW021H
Klemmenabdeckung x630/P630 3P breit	3 P	1	H405	71,10 €/St	★	HYW023H
Klemmenabd. Rear & Plug-in x630/P630 3P	3 P	1	H405	71,10 €/St	★	HYW025H
Klemmenabdeckung rückseitig P630 3P lang	3 P	1	H405	51,60 €/St	★	HYW050H
Klemmenabdeckung rücks. P630 3P breit	3 P	1	H405	51,60 €/St	★	HYW052H

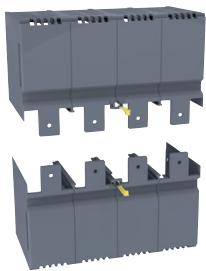

HYW022H

Klemmenabdeckung, 4-polig

Bezeichnung	Polanzahl	VPE	PrGr	Preis		Best.Nr.
Klemmenabdeckung x630/P630 4P lang	4 P	1	H405	87,80 €/St	★	HYW022H
Klemmenabdeckung x630/P630 4P breit	4 P	1	H405	87,80 €/St	★	HYW024H
Klemmenabd. Rear & Plug-in x630/P630 4P	4 P	1	H405	87,80 €/St	★	HYW026H
Klemmenabdeckung rückseitig P630 4P lang	4 P	1	H405	60,50 €/St	★	HYW051H
Klemmenabdeckung rücks. P630 4P breit	4 P	1	H405	60,50 €/St	★	HYW053H



HYW001H

Anschlussklemmen für Cu/Al-Leitern, 3-polig

Eigenschaften:

- flexible Anschlussleitung von 6 - 72 mm²
- starre Anschlussleitung von 6 - 95 mm²

Bezeichnung	Nennstrom	Polanzahl	VPE	PrGr	Preis		Best.Nr.
Klemmen x630/P630 Cu/Al 3P 1x 35-300mm ²	630 A	3 P	1	H405	139,50 €/St	★	HYW001H
Klemmen x630/P630 Cu/Al 3P 2x 35-300mm ²	630 A	3 P	1	H405	184,30 €/St	★	HYW007H



HYW002H

Anschlussklemmen für Cu/Al-Leitern, 4-polig

Eigenschaften:

- flexible Anschlussleitung von 6 - 72 mm²
- starre Anschlussleitung von 6 - 95 mm²

Bezeichnung	Nennstrom	Polanzahl	VPE	PrGr	Preis		Best.Nr.
Klemmen x630/P630 Cu/Al 4P 1x 35-300mm ²	630 A	4 P	1	H405	176,00 €/St	★	HYW002H
Klemmen x630/P630 Cu/Al 4P 2x 35-300mm ²	630 A	4 P	1	H405	240,00 €/St	★	HYW008H



HYD033H

Rückanschluss, 3-polig

Bezeichnung	Nennstrom	Polanzahl	VPE	PrGr	Preis		Best.Nr.
Rückanschluss x/P630 3P	630 A	3 P	1	H405	79,10 €/St		HYD033H



HYD034H

Rückanschluss, 4-polig

Bezeichnung	Nennstrom	Polanzahl	VPE	PrGr	Preis		Best.Nr.
Rückanschluss für Baugröße x/P630 4polig	630 A	4 P	1	H405	104,70 €/St		HYD034H

Baustein für Leistungs- oder Lasttrennschalter h3+ P160, P250

Eigenschaften:

- LH0 für Leistungsschalter P160, 3- oder 4-polig
- LH1 für Leistungsschalter P250, 3- oder 4-polig
- F... mit FI Block
- M... mit Motorantrieb
- Ausführung mit Montageplatte
- wahlweise Direkt- oder Drehantrieb möglich
- bei 500 mm breiten Bausteinen wahlweise mechanische Verriegelung montierbar (nur in Verbindung mit Dreh- oder Motorantrieb)



UK21LH0

Bezeichnung	VPE	PrGr	Preis	Best.Nr.
Baustein,universN,300x250mm,MCCB P160	1	H110	85,90 €/St	UK21LH0
Baustein,universN,300x250mm,MCCB P250	1	H110	110,60 €/St	UK21LH1
Baustein,universN,300x250mm,MCCB P250	1	H110	120,80 €/St	UK21LH1M
Baustein,universN,300x500mm,MCCB P160	1	H110	99,80 €/St	UK22LH0
Baustein,universN,300x500mm,MCCB P250	1	H110	128,00 €/St	UK22LH1
Baustein,universN,300x500mm,MCCB P250	1	H110	140,30 €/St	UK22LH1M
Baustein,universN,450x250mm,MCCB P250	1	H110	140,10 €/St	UK31LH1
Baustein,universN,450x250mm,MCCB P250	1	H110	167,80 €/St	UK31LH1F
Baustein,universN,450x250mm,MCCB P250	1	H110	173,40 €/St	UK31LH1FM

Bausteine für Leistungs- oder Lasttrennschalter h3+ P630

Eigenschaften:

- M... mit Motorantrieb
- F... mit FI-Block
- Ausführung mit Montageplatte
- Variante UK...LH33.. für 1x Leistungsschalter 3 polig
- Variante UK...LH34.. für 1x Leistungsschalter 3 oder 4 polig
- wahlweise Direkt- oder Drehantrieb möglich
- bei Verwendung Anschlussverlängerung in gespreizter Ausführung ist zwingend ein 500 mm Baustein vorzusehen
- bei Verwendung der mechanischen Verriegelung ist pro Leistungsschalter ein Baustein vorzusehen

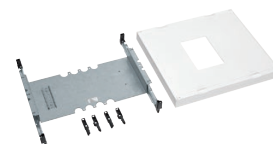

UK32LH34

Bezeichnung	VPE	PrGr	Preis	Best.Nr.
Baustein,universN,450x250mm,für MCCB P4	1	H110	125,10 €/St ★	UK31LH33
Baustein,universN,450x250mm,für MCCB P4	1	H110	143,60 €/St ★	UK31LH33M
Baustein,universN,450x500mm,für MCCB P4	1	H110	149,70 €/St ★	UK32LH341
Baustein,universN,450x500mm,für MCCB P4	1	H110	187,60 €/St ★	UK32LH34M1
Baustein,universN,450x250mm,für MCCB P4	1	H110	127,30 €/St ★	UK31LH34
Baustein,universN,450x250mm,für MCCB P4	1	H110	145,60 €/St ★	UK31LH34M
Baustein,universN,450x500mm,für MCCB P4	1	H110	161,90 €/St ★	UK32LH34
Baustein,universN,450x500mm,für MCCB P4	1	H110	183,80 €/St ★	UK32LH34M
Baustein,universN,600x250mm,für MCCB P4	1	H110	151,90 €/St ★	UK41LH34F
Baustein,universN,600x500mm,für MCCB P4	1	H110	178,40 €/St ★	UK42LH34F

Bausteine für Leistungsschalter h3 x630

Eigenschaften:

- UK...M mit Motorantrieb

Bezeichnung	VPE	PrGr	Preis	Best.Nr.
Baustein,universN,450x250mm,MCCB 400/630	1	H110	127,10 €/St	UK31C2
Baustein,universN,450x500mm,MCCB 400/630	1	H110	161,70 €/St	UK32C2
Baustein,universN,600x250mm,MCCB 400/630	1	H110	151,60 €/St	UK41C3
Baustein,universN,600x500mm,MCCB 400/630	1	H110	178,00 €/St	UK42C5
Baustein,universN,450x250mm,MCCB 400/630	1	H110	145,20 €/St	UK31C2M
Baustein,universN,450x500mm,MCCB 400/631	1	H110	183,40 €/St	UK32C2M



UK31C2

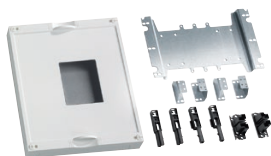

UC21LH0

Bausätze für Leistungs- oder Lasttrennschalter h3+ P160

Bezeichnung	VPE	PrGr	Preis	Best.Nr.
Bausatz,universN,300x250mm	1	H150	65,40 €/St	UC21LH0
Bausatz,universN,300x500mm	1	H150	75,00 €/St	UC22LH0



UC21LH1

Bausätze für Leistungs- oder Lasttrennschalter h3+ P250

Bezeichnung	VPE	PrGr	Preis	Best.Nr.
Bausatz,universN,300x250mm	1	H150	81,70 €/St	UC21LH1
Bausatz,universN,300x250mm, mit Motorantrieb	1	H150	94,40 €/St	UC21LH1M
Bausatz,universN,300x500mm, für 2 Leistungsschalter	1	H150	93,60 €/St	UC22LH1
Bausatz,universN,300x500mm, für 2 Leistungsschalter, mit Motorantrieb	1	H150	109,80 €/St	UC22LH1M
Bausatz,universN,450x250mm	1	H150	105,50 €/St	UC31LH1
Bausatz,universN,450x250mm, mit FI	1	H150	144,50 €/St	UC31LH1F
Bausatz,universN,450x250mm, mit Motor und FI	1	H150	134,60 €/St	UC31LH1FM
Bausatz,universN,450x250mm, mit Motorantrieb	1	H150	121,40 €/St	UC31LH1M

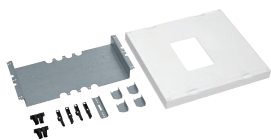

UC32LH34

Bausätze für Leistungs- oder Lasttrennschalter h3+ P630

Bezeichnung	VPE	PrGr	Preis	Best.Nr.
Bausatz,universN,450x250mm,3 polig	1	H150	108,60 €/St	UC31LH33
Bausatz,universN,450x250mm,3/4 polig	1	H150	110,90 €/St	UC31LH34
Bausatz,universN,450x500mm, 3/4 polig	1	H150	126,30 €/St	UC32LH34
Bausatz,universN,600x250mm, 4 polig,mit FI	1	H150	144,70 €/St	UC41LH34F
Bausatz,universN,600x500mm, 4 polig,mit FI	1	H150	163,70 €/St	UC42LH34F
Bausatz,universN,450x500mm,für 2 Leistungsschalter, 3/4 polig	1	H150	142,30 €/St	UC32LH341
Bausatz,universN,450x250mm, 3 polig,mit Motor	1	H150	125,40 €/St	UC31LH33M
Bausatz,universN,450x250mm, 3/4 polig,mit Motor	1	H150	127,80 €/St	UC31LH34M
Bausatz,universN,450x500mm, 3/4 polig,mit Motor	1	H150	145,40 €/St	UC32LH34M
Bausatz,universN,600x250mm, 4 polig, FI und Motor	1	H150	149,40 €/St	UC41LH34FM
Bausatz,universN,600x500mm, 4 polig,FI und Motor	1	H150	168,70 €/St	UC42LH34FM
Bausatz,universN,450x500mm,für 2 Leistungsschalter, 3/4 polig,mit Motor	1	H150	149,40 €/St	UC32LH34M1



UC32LH34

Bausätze für Leistungsschalter h3 x630

Bezeichnung	VPE	PrGr	Preis	Best.Nr.
Bausatz,universN,450x250mm	1	H150	110,70 €/St	UC31LE3
Bausatz,universN,450x500mm	1	H150	126,10 €/St	UC32LE3
Bausatz,universN,600x250mm	1	H150	115,50 €/St	UC41LE3
Bausatz,universN,600x250mm, mit FI	1	H150	144,30 €/St	UC41LE3F
Bausatz,universN,600x500mm, mit FI	1	H150	163,30 €/St	UC42LE3F
Bausatz,universN,450x250mm, mit Motorantrieb	1	H150	127,40 €/St	UC31LE3M
Bausatz,universN,450x500mm, mit Motorantrieb	1	H150	145,00 €/St	UC32LE3M
Bausatz,universN,600x250mm, mit Motorantrieb	1	H150	137,70 €/St	UC41LE3M
Bausatz,universN,600x250mm, mit FI und Motorantrieb	1	H150	148,80 €/St	UC41LE3FM
Bausatz,universN,600x500mm, mit FI und Motorantrieb	1	H150	168,00 €/St	UC42LE3FM

:hager

Hager Vertriebsgesellschaft mbH & Co. KG
Zum Gunterstal
66440 Blieskastel

Telefon +49 6842 945-0
hager.de

:hager

B.
Berker

ELCOM.