

# LINEDO 50

Das Hochgeschwindigkeits-Lichtband



# LINEDO 50

Übersicht

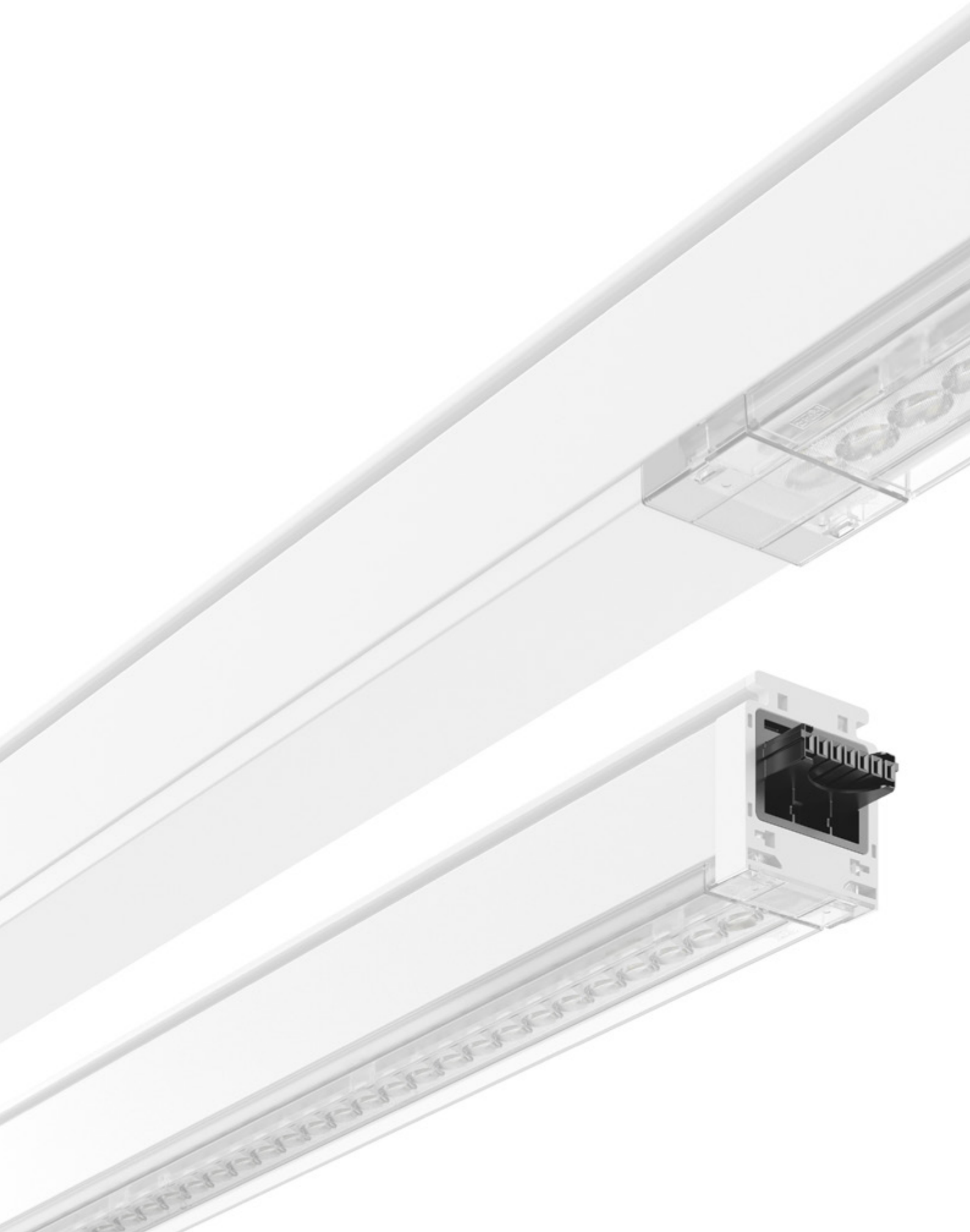



Über 50% Zeitersparnis  
durch 1-Komponenten-Konzept

**LINEDO 50**

Das Hochgeschwindigkeits-Lichtband

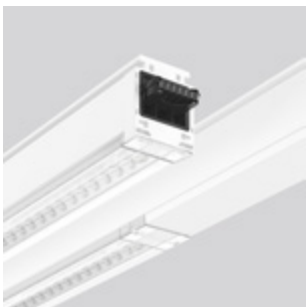

**Lichtbandmodule Linsenoptik**  
Seite 18



**Lichtbandmodule Diffusor opal**  
Seite 19



**Sensoren**  
Seite 22-23



**Sicherheitsbeleuchtung**  
Seite 24-25





# LINEDO 50

Das Hochgeschwindigkeits-Lichtband

## Modernste Lichttechnik für Produktion und Logistik

Entdecken Sie unser neuestes Familienmitglied bei den Lichtbandsystemen, maßgeschneidert für Industrie und Logistik. Mit herausragender Performance und deutschen Qualitätsstandards ist LINEDO 50 nicht nur förderfähig, sondern auch ein echter Gamechanger in Sachen Effizienz und Installationsdauer.

Unsere 1-Komponenten-Lösung, Made in Germany, ermöglicht einen mühelosen 1:1 Ersatz Ihres alten Lichtbandes, ganz ohne aufwändige Sanierung - und das in „Hochgeschwindigkeit“. Mit vorkonfigurierten Optionen und einer praktischen Checkliste wird die Planung zum Kinderspiel. Egal ob Leuchtentausch oder Neubau: LINEDO 50 liegt mit seinem 1-Komponenten-Konzept und cleverem Zubehör beim Installationsrennen immer vorne.

Auspacken, aufhängen, fertig!

## Architektur

- ⊕ **Perfekt:** Installationsfertiges Ein-Komponenten-Lichtbandsystem.
- ⊕ **Clever:** Komplettmodule in den gängigen Längen 1500, 3000 und 4500 mm für schnelle und einfache Sanierung und deutliche Reduzierung der Installationskosten und -zeit.
- ⊕ **Vorteilhaft:** Bis zu 8 Jahre Garantie.
- ⊕ **Prädestiniert:** Für gleichmäßige flächige Grundbeleuchtung und gerichtete Ausleuchtung in Industrie und Logistik

## Lichtplanung

- ⊕ **Planungssicher:** 4 Lichtverteilungen und 3 Leistungsstufen decken nahezu alle Beleuchtungsaufgaben der Industrie und Logistik ab.
- ⊕ **Ideal:** Spezielle Linsengeometrie für die Anwendung im Hochregallager.
- ⊕ **Effizient:** Dauerhaft niedrige Betriebskosten durch Leuchtenlichtausbeute bis 190 lm/W und einer LED-Lebensdauer von bis zu 100000 h.
- ⊕ **Herausragend:** Extrem guter Color over Angle (CoA). Spezielle Mikrostrukturen in den eigens entwickelten Linsenoptiken reduzieren den Gelbsaum auf ein absolutes Minimum.
- ⊕ **Passend:** Perfekt für den 1:1 Austausch bei Sanierungen.











## Installation

- ⊕ **Montagefreundlich:** Ultraschnelle Montage durch Plug & Play Komplettmodule.
- ⊕ **Komfortabel:** Phasenwahl von außen durch Stecksystem. Einstellen verschiedenster Lichtströme durch intelligente Einspeisungen.
- ⊕ **Optimal:** Verschiebbare Montagebügel. Ideal bei Leuchtaustausch.
- ⊕ **Nachhaltig:** Eine optimierte Verpackung sorgt für Zeitersparnis beim Auspacken und Entsorgen.



# LINEDO 50

## Schnellübersicht

1 Komponente	
3 Standardlängen	<b>1500 mm</b> <b>3000 mm</b> <b>4500 mm</b>
1 Schutzart	<b>IP 40</b>
1 Sichtfarbe	 <b>RAL 9016</b>
2 Montagearten	 
2 Optiken	 
4 Lichtverteilungen	   
3 Leistungsstufen	<b>18</b> <b>27</b> <b>36</b> .000 lm / 4,5 m
1 Lichtfarbe	<b>840</b> <b>weitere optional</b>
3 Steuerungen	<b>on/off</b> <b>DALI</b> 
2 Durchverdrahtungen	<b>5 polig</b> <b>7 polig</b>



# LINEDO 50

Die Revolution geht weiter

Mit LINEDO 50 Lichtbandmodulen durch einfache Planung und werkzeuglose Highspeed Montage zur energie- und kosteneffizienten Lichtlösung für Industrie und Logistik.



# LINEDO 50

Profil und Optiken



Buchse mit  
Kontaktöffnungen

Steckverbinder-System:  
Sicher, zuverlässig, schnell.

Einbaustecker mit  
Kontaktstiften

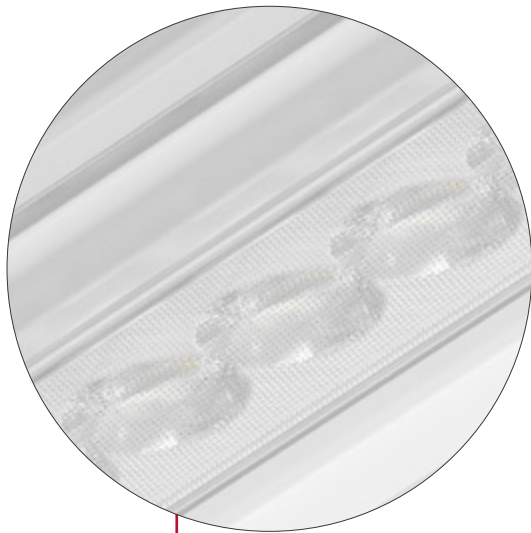

Vergilbungsfreie PMMA-Linsenoptiken  
mit 3 praxisgerechten Lichtverteilungen:  
32°/74° High Rack, 60° und 90°

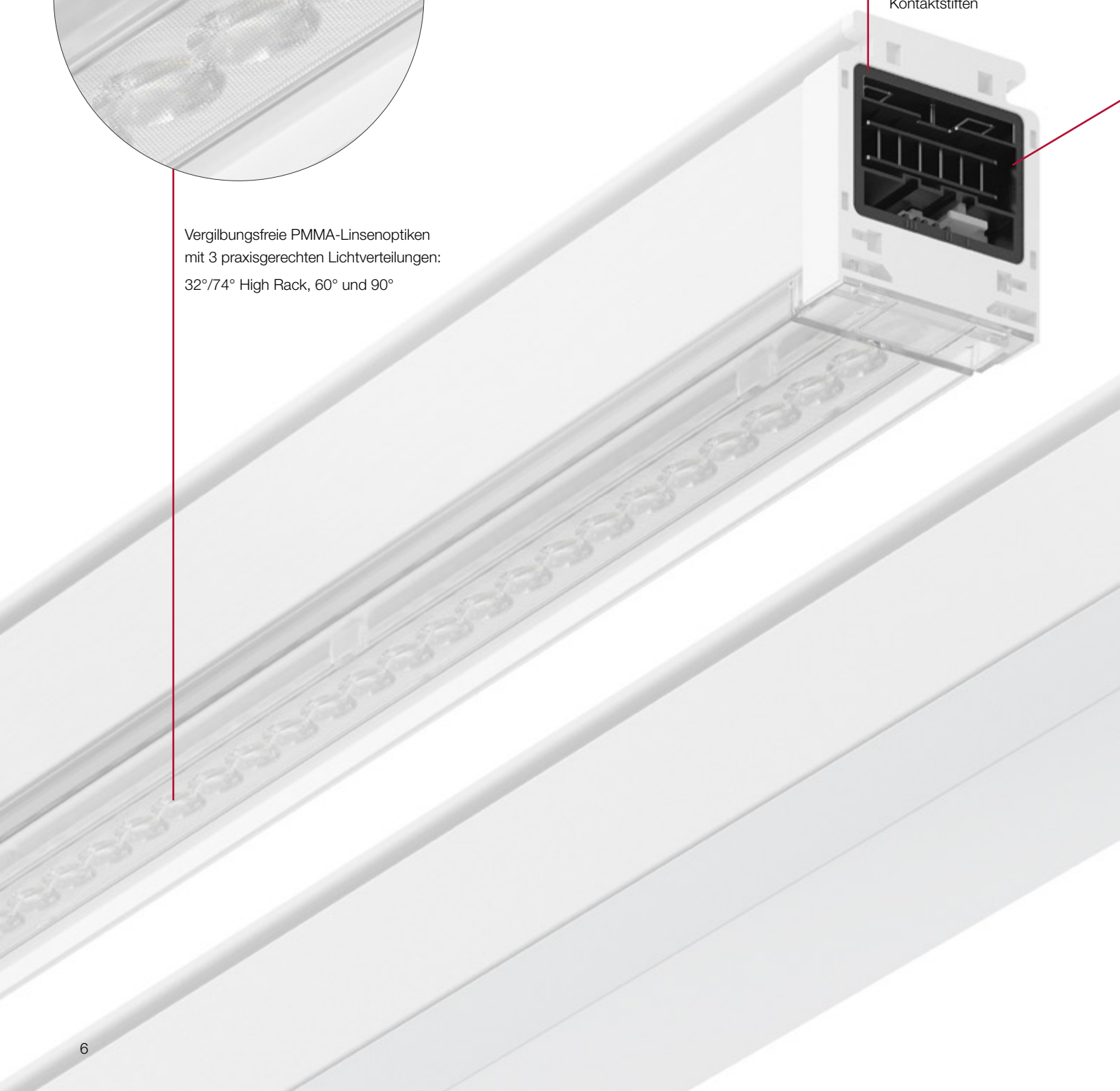



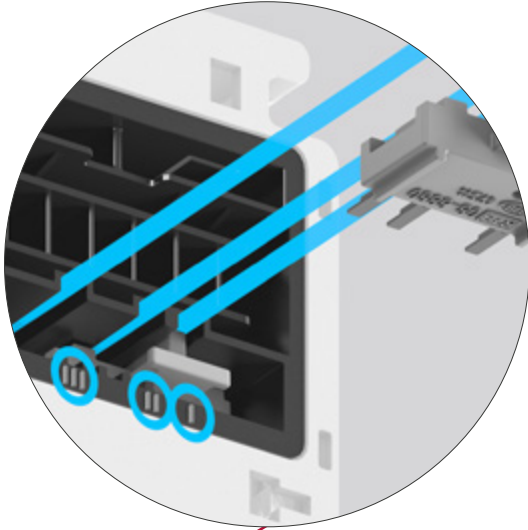

Komfortable Phasenwahl  
von Außen über Steckbrücke.

Im Profil integrierte Nut als  
Aufnahme für Montageklammer,  
Leitungshalter und Adapter für  
Sicherheitsleuchten.

Diffusor aus vergilbungsfreiem Kunststoff  
(PMMA) opal für Anwendungen mit diffuser  
Lichtverteilung.

Stahlblechprofil, elektrolytisch verzinkt  
und weiß beschichtet: Langlebig und  
pflegeleicht.

Auf den Millimeter genau:

Lichtband- und Blindmodule gibt es in  
diesen Profillängen:

1500 mm

3000 mm

4500 mm



Umweltfreundlich und ressourcen-  
schonend durch austauschbare und  
recyclebare Komponenten.

# LINEDO 50

## Profil und Optiken

Durch die innovative Kombination von zwei LEDs unter einer Linse wurde das ideale Verhältnis von Effizienz und Performance geschaffen. Spezielle Mikrostrukturen in den eigens entwickelten Linsenoptiken reduzieren den Gelbbaum auf ein absolutes Minimum.



32°/74° High Rack  
narrow

**N1**

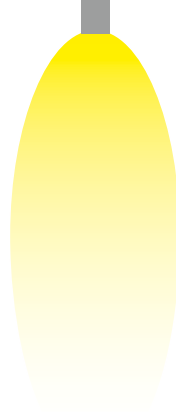

60°  
medium

**M1**

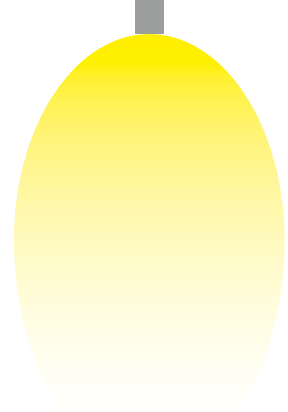

90°  
wide

**W1**



Hoher opaler Diffusor für breite  
gleichmäßige Lichtverteilung mit  
erhöhtem Indirektanteil.

≤ 22  
UGR ✓

≤ 25  
UGR ✓

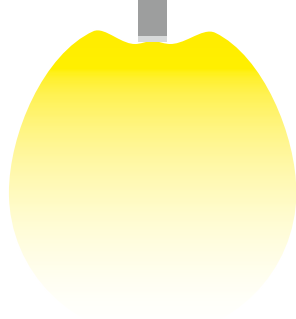

opal  
diffus

OH





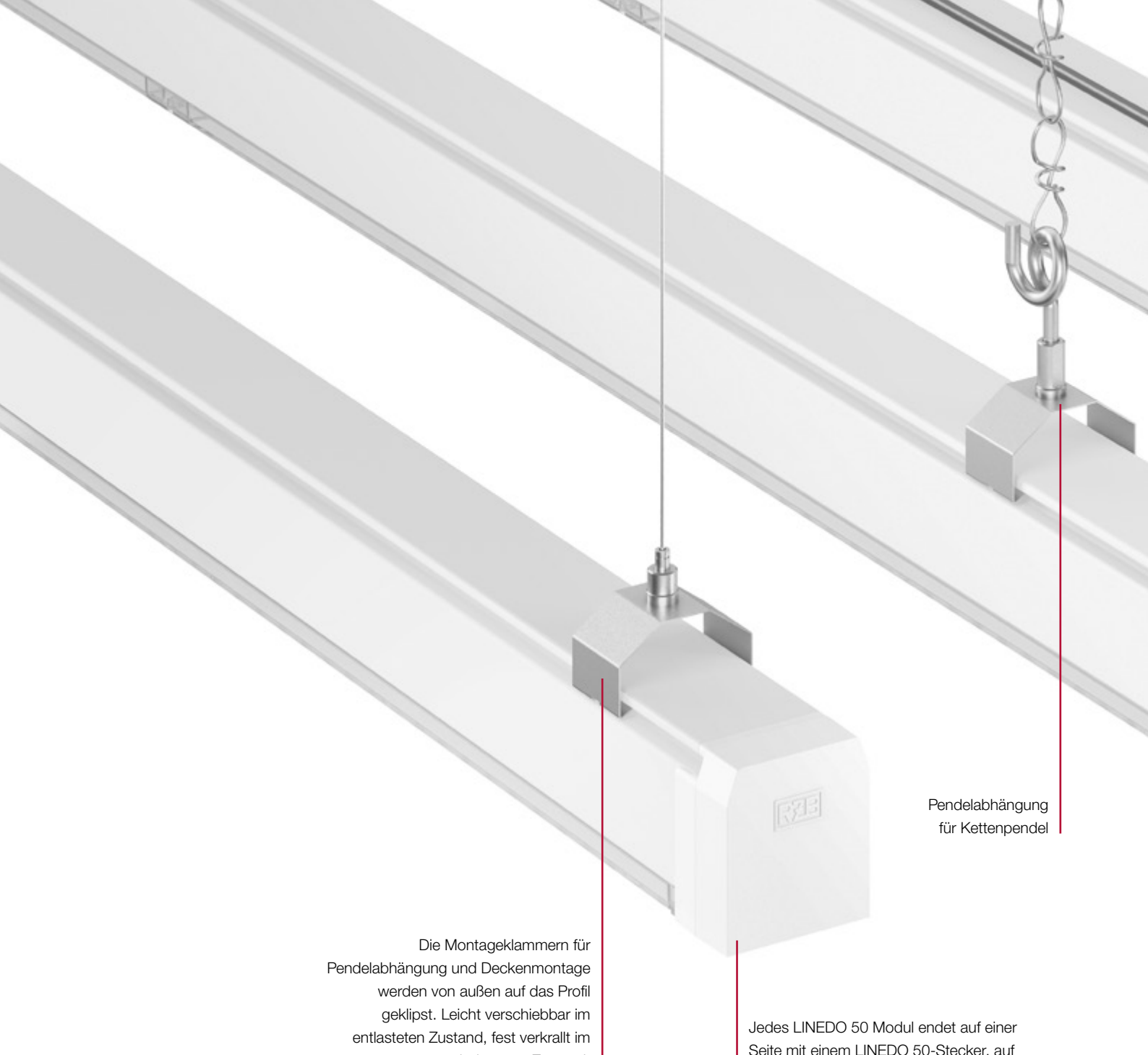

Pendelabhängung für Kettenpendel

Die Montageklammern für Pendelabhängung und Deckenmontage werden von außen auf das Profil geklipst. Leicht verschiebbar im entlasteten Zustand, fest verkrallt im belasteten Zustand.

Jedes LINEDO 50 Modul endet auf einer Seite mit einem LINEDO 50-Stecker, auf der anderen Seite mit der entsprechenden Buchse. Für den sauberen Abschluss am Ende des Lichtbandes gibt es passende Endkappen.



## 1/3 weniger Strecke mit dem Steiger!

### LINEDO 50

1. Fahrt: Die Befestigungspunkte setzen



2. Fahrt: LINEDO 50 Module einhängen, zusammenstecken, elektrifizieren ...

### Konventionelle Lichtbandsysteme

1. Fahrt: Die Befestigungspunkte setzen



2. Fahrt: Tragschienen einhängen, verbinden



3. Fahrt: Leuchtenmodule und ggf. Dichtungen einbringen, elektrifizieren ...



# LINEDO 50

## Befestigungssystem

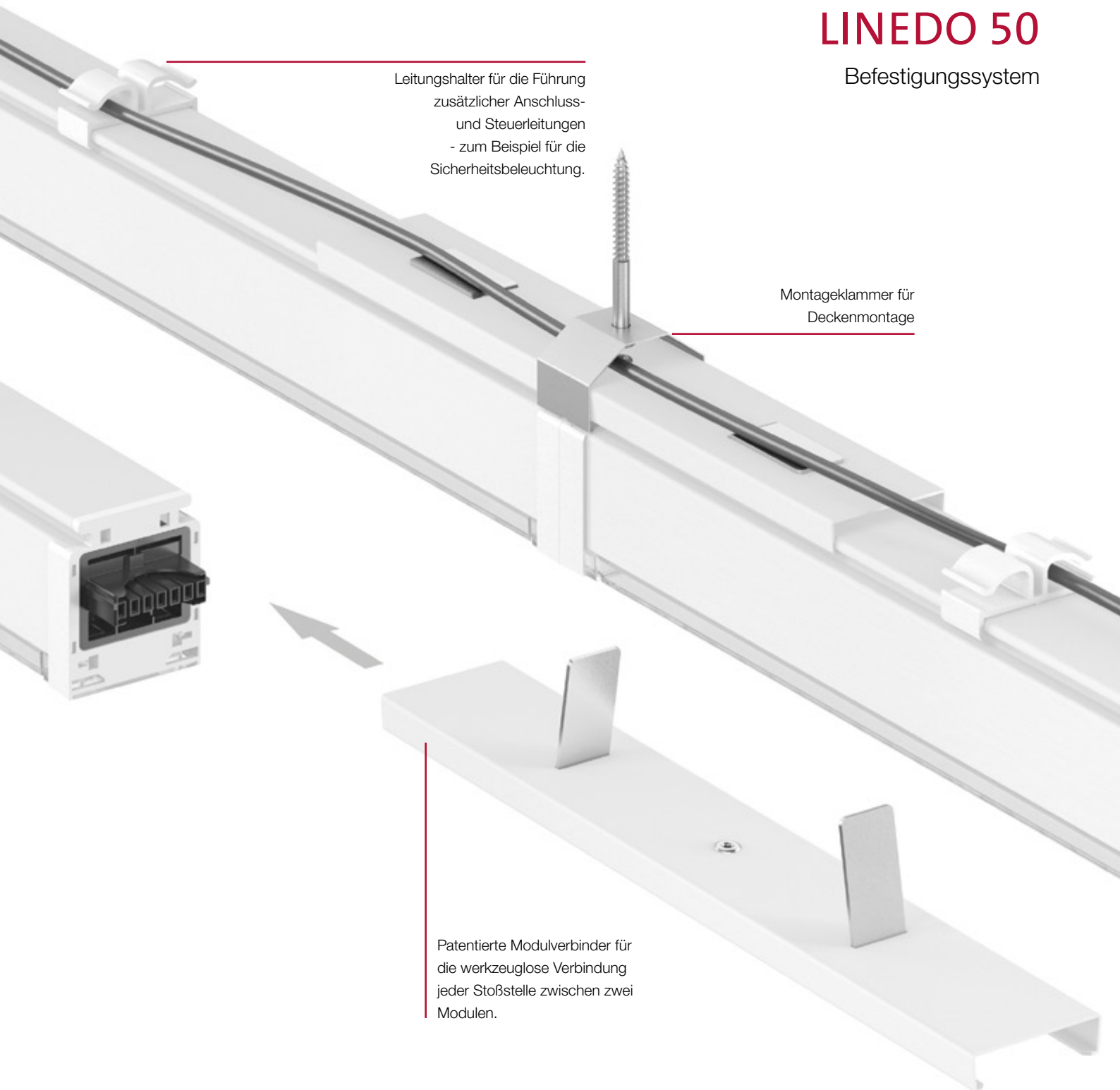

Leitungshalter für die Führung  
zusätzlicher Anschluss-  
und Steuerleitungen  
- zum Beispiel für die  
Sicherheitsbeleuchtung.

Montageklammer für  
Deckenmontage

Patentierter Modulverbinder für  
die werkzeuglose Verbindung  
jeder Stoßstelle zwischen zwei  
Modulen.

### Benötigte Befestigungspunkte bei Pendelmontage

Max. alle 4,5 m oder an jeder Stoßstelle zweier Lichtbandmodule

Prinzipiell lassen sich LINEDO 50 Module nach obigem Schema installieren.

Für erhöhte Planungssicherheit und bei Deckenmontage generell empfehlen wir 2 Befestigungspunkte pro Modul.

Bei der Aneinanderreihung kürzerer Einheiten ggf. erhöhte Anzahl der Abhängepunkte notwendig.

# LINEDO 50

Sensormodule und Sicherheitsbeleuchtung



CENTRYXX IP40 Leuchten zur **Rettungswegbeleuchtung** lassen sich mit dem passenden Adapter beliebig entlang des LINEDO 50 Profils platzieren. Die Anschluss- und Steuerleitung für die Sicherheitsbeleuchtung wird oben auf dem Profil zugeführt.



GSUN 5 S Leuchten zur **Rettungswegkennzeichnung** lassen sich mit dem passenden Adapter beliebig entlang des LINEDO 50 Profils platzieren. Die Anschluss- und Steuerleitung für die Sicherheitsbeleuchtung wird oben auf dem Profil zugeführt.



## MULTIDIGIT air:

Funk-Überwachungssystem für Einzelbatterie-Sicherheitsleuchten mit Bluetooth®-Steuerung zur drahtlosen Vernetzung.



Zwei separate  
Kabelverschraubungen

Mitteinspeisung

Anfangseinspeisung

Die Module für Sensoren nach  
**Zhaga Standard** können je  
nach Bedarf mit passenden  
Sensorvarianten bestückt werden.



**Bluetooth® vernetzbar:**

Steuerung innerhalb des LINEDO 50  
Lichtbandes via DALI, Kommunikation  
zwischen getrennten Lichtbändern  
via Bluetooth® Mesh.

# LINEDO 50

Meine Stärken im Detail

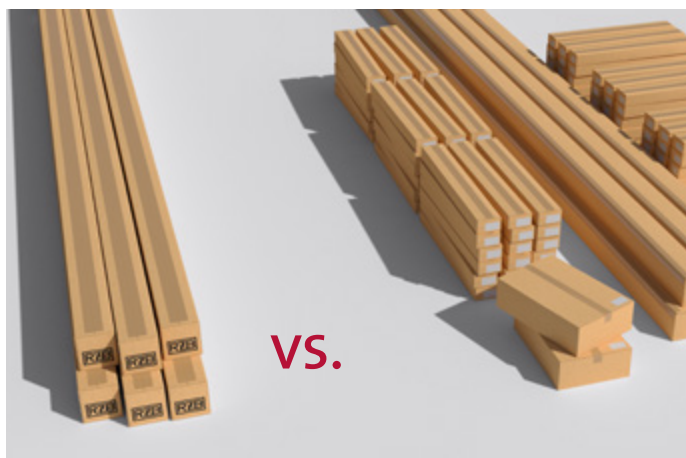

## + Komplett fertig

Statt Tragschiene plus LED-Einsatz plus Verbinder plus Endkappe plus Chaos auf der Baustelle: Machen Sie Schluss mit zeitraubendem Gefummel und Gebastel!

Mit LINEDO 50 kaufen Sie ein fertiges Stück Lichtband: auspacken, aufhängen, nächstes.

¡Viva la revolución!



## + Mit leuchtendem Beispiel voran

Weniger Müll, weniger Zeit: Die clevere Schlauchverpackung aus Pappe ist leicht geöffnet - und entsorgt.

Eine Einheit = eine Verpackung!

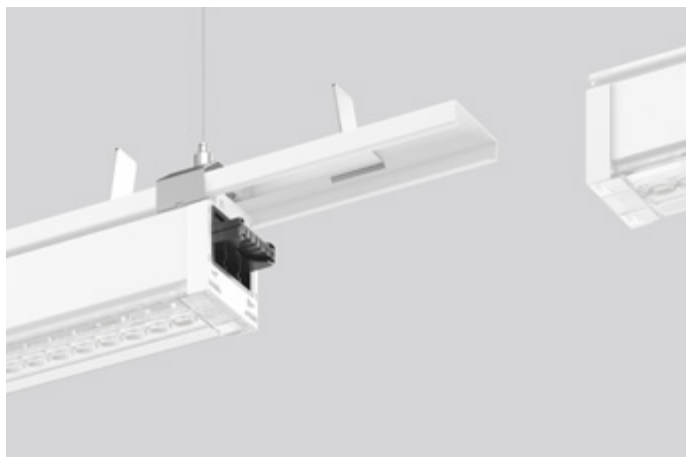

## + Werkzeuglose Montage

LINEDO 50 ist auf Performance ausgelegt - auch und vor allem bei der Installation. Und die geht so fix wie bei keinem anderen Lichtband.

Für die Montage wird kein Werkzeug benötigt, die fertigen Module werden einfach zusammengesteckt, die Abhängungen aufgeklistet, fertig.



32°/74° High Rack  
narrow



60°  
medium



90°  
wide



opal  
diffus

## Licht(blick)

- ⊕ Leuchtenlichtausbeute bis zu 190 lm/W.
- ⊕ Leuchtenlichtstrom bis zu 12000 lm/1,5 m.
- ⊕ Farbtemperatur 4000 K.
- ⊕ Farbwiedergabe Ra > 80.
- ⊕ LED-Lebensdauer bis zu 100000 h (L80).
- ⊕ Farbtoleranzen 3-fach MacAdam (3 SDCM).
- ⊕ Extrem guter Color over Angle (CoA). Minimalster Gelbbaum.
- ⊕ Spezielle High Rack Linsenoptik für die effiziente Beleuchtung von Hochregal-Reihen.



# LINEDO 50

Variantencodierung

## Finde deine Nummer

Wir wollen Sie nicht mit Artikelnummern zuschütten.

Dennoch muss eine derartige Variantenvielfalt adressierbar sein.

Machen wir es doch anders! Sagen Sie uns einfach, was Sie möchten:

Ersetzen Sie nach unten stehendem Schema einfach die Ziffern der Beispielnummer durch die Codes Ihrer Auswahl.

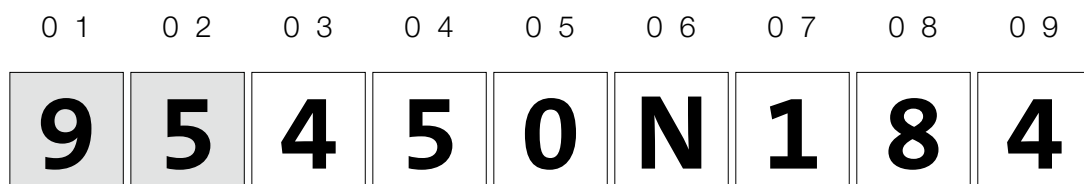

### Länge Profil

**150** = 1.500 mm  
**300** = 3.000 mm  
**450** = 4.500 mm ✓

### Optik

**Linse klar**  
**W1** = 90° symmetrisch  
**M1** = 60° symmetrisch  
**N1** = 32°/74° High Rack ✓  
**Opaler Diffusor**  
**OH** = opal

### Lichtfarbe

**84** = Lichtfarbe 840 ✓



1 0    1 1    1 2    1 3    1 4    1 5    1 6    1 7    1 8

**2** **.** **7** **7** **6** **.** **4** **0** **2**

**Profilfarbe**

2 = weiß ✓

**Anzahl Pole**

5 = 5 Pole  
7 = 7 Pole ✓

**Dimmbarkeit**

00 = Keine  
76 = DALI ✓

**Moduleinteilung**

0 = durchgängig LED  
4 = 33% Blindmodul ✓  
5 = 50% Blindmodul  
6 = 67% Blindmodul 1  
7 = 67% Blindmodul 2  
9 = 100% Blindmodul

**Leistungsstufen  
[lm/1,5 m]**

00 = 6.000  
01 = 9.000  
02 = 12.000 ✓

# LINEDO 50

## Produktübersicht | Lichtbandmodule mit Linsenoptik

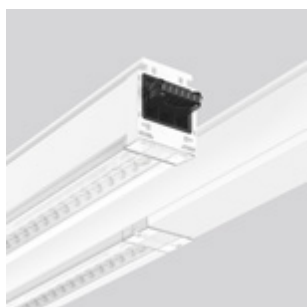

### Codierungsschlüssel

#### A - Optik / Linsen

N1 = 32°/74° High Rack  
M1 = 60° symmetrisch  
W1 = 90° symmetrisch

#### E - Leistungsstufe

O0 = 6.000 lm / 1.500 mm  
O1 = 9.000 lm / 1.500 mm  
O2 = 12.000 lm / 1.500 mm

### Lichtband | LINEDO 50 - Linsenoptik

Schutzart: IP 40  
Schutzklasse: I  
Schlagschutz: IK03  
Betriebsbereich: -20°C bis zu +50°C

Schnellmontage-Komplettmodul für den universellen Einsatz als Lichtband. Systemprofil aus Stahlblechprofil beschichtet. Hocheffiziente LED-Einheiten mit optimaler Lichtlenkung durch präzise Linsenoptik aus Kunststoff (PMMA) klar. Abdeckung von Blindeinheiten aus Kunststoff weiß.

Einfache und werkzeuglose Montage von Systemprofilen mittels separatem Zubehör für Seil-, Ketten- oder Deckenaufhängung. Werkzeuglos steckbar und durch mechanischen Verbinder gesichert. Einfache Wahl der Phaseneinstellung durch patentiertes System von außen.

**Einspeisungsmodul, Verbindungs- und Montagezubehör bitte separat bestellen.**

Lieferbare Farbe: weiß

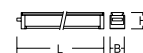

Bestellnummer	Abmessungen [mm]	Optik	Lichtfarbe	Anzahl Pole	Steuerung	Moduleinteilung	Leistungsstufe	Preisgruppe
<b>Lichtbandmodule mit Linsenoptik</b>								
<b>Modul 1500</b>								
<b>① 100% Licht</b>								
95150A842.500.0E	L 1516, B 53, H 59	A	840	5	on/off	100% Licht	E	21
95150A842.776.0E	L 1516, B 53, H 59	A	840	7	DALI	100% Licht	E	21
<b>Modul 3000</b>								
<b>① 100% Licht</b>								
95300A842.500.0E	L 3016, B 53, H 59	A	840	5	on/off	100% Licht	E	21
95300A842.776.0E	L 3016, B 53, H 59	A	840	7	DALI	100% Licht	E	21
<b>⑤ 50% Licht - 50% Blind, Verteilung Licht-Blind</b>								
95300A842.500.5E	L 3016, B 53, H 59	A	840	5	on/off	50% Blind	E	21
95300A842.776.5E	L 3016, B 53, H 59	A	840	7	DALI	50% Blind	E	21
<b>Modul 4500</b>								
<b>① 100% Licht</b>								
95450A842.500.0E	L 4516, B 53, H 59	A	840	5	on/off	100% Licht	E	21
95450A842.776.0E	L 4516, B 53, H 59	A	840	7	DALI	100% Licht	E	21
<b>④ 67% Licht - 33% Blind, Verteilung Licht-Blind-Licht</b>								
95450A842.500.4E	L 4516, B 53, H 59	A	840	5	on/off	33% Blind	E	21
95450A842.776.4E	L 4516, B 53, H 59	A	840	7	DALI	33% Blind	E	21
<b>⑥ 33% Licht - 67% Blind, Verteilung Blind-Licht-Blind</b>								
95450A842.500.6E	L 4516, B 53, H 59	A	840	5	on/off	67% Blind	E	21
95450A842.776.6E	L 4516, B 53, H 59	A	840	7	DALI	67% Blind	E	21
<b>⑦ 33% Licht - 67% Blind, Verteilung Licht-Blind-Blind</b>								
95450A842.500.7E	L 4516, B 53, H 59	A	840	5	on/off	67% Blind	E	21
95450A842.776.7E	L 4516, B 53, H 59	A	840	7	DALI	67% Blind	E	21



### Lichtband | LINEDO 50 - Blindmodule

Schutzart: IP 40  
Schutzklasse: I  
Schlagschutz: IK03  
Betriebsbereich: -20°C bis zu +50°C

Schnellmontage-Komplettmodul für den universellen Einsatz als Lichtband. Systemprofil aus Stahlblechprofil, beschichtet. Abdeckung Kunststoff weiß.

Einfache und werkzeuglose Montage von Systemprofilen mittels separatem Zubehör für Seil-, Ketten- oder Deckenaufhängung. Werkzeuglos steckbar und durch mechanischen Verbinder gesichert. Einfache Wahl der Phaseneinstellung durch patentiertes System von außen.

**Einspeisungsmodul, Verbindungs- und Montagezubehör bitte separat bestellen.**

Lieferbare Farbe: weiß

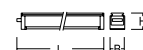

Bestellnummer	Abmessungen [mm]	Anzahl Pole	Moduleinteilung	Preisgruppe
<b>Blindmodule</b>				
<b>⑨ 100% Blind</b>				
<b>Modul 1500</b>				
9515000002.500.900	L 1516, B 53, H 59	5	100% Blind	21
9515000002.700.900	L 1516, B 53, H 59	7	100% Blind	21
<b>Modul 3000</b>				
9530000002.500.900	L 3016, B 53, H 59	5	100% Blind	21
9530000002.700.900	L 3016, B 53, H 59	7	100% Blind	21
<b>Modul 4500</b>				
9545000002.500.900	L 4516, B 53, H 59	5	100% Blind	21
9545000002.700.900	L 4516, B 53, H 59	7	100% Blind	21



### Lichtband | LINEDO 50 - Diffusor opal

Schutzart: IP 40  
 Schutzklasse: I  
 Schlagschutz: IK03  
 Betriebsbereich: -20°C bis zu +50°C

Schnellmontage-Komplettmodul für den universellen Einsatz als Lichtband. Systemprofil aus Stahlblechprofil, beschichtet. Hocheffiziente LED-Einheiten mit opalem Diffusorprofil aus vergilbungsfreiem PMMA mit erhöhtem Indirektanteil.

Einfache und werkzeuglose Montage von Systemprofilen mittels separatem Zubehör für Seil-, Ketten- oder Deckenaufhängung. Werkzeuglos steckbar und durch mechanischen Verbinder gesichert. Einfache Wahl der Phaseneinstellung durch patentiertes System von außen.

**Einspeisungsmodul, Verbindungs- und Montagezubehör bitte separat bestellen.**

Lieferbare Farbe: weiß

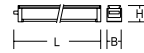

Bestellnummer	Abmessungen [mm]	Optik	Lichtfarbe	Anzahl Pole	Dimmbarkeit	Moduleinteilung	Leistungsstufe	Preisgruppe
<b>Lichtbandmodule mit opalem Diffusor</b>								
<b>100% Licht</b>								
<b>Modul 1500</b>								
951500H842.500.0E	L 1516, B 53, H 75	opal	840	5	on/off	100% Licht	E	21
951500H842.776.0E	L 1516, B 53, H 75	opal	840	7	DALI	100% Licht	E	21
<b>Modul 3000</b>								
953000H842.500.0E	L 3016, B 53, H 75	opal	840	5	on/off	100% Licht	E	21
953000H842.776.0E	L 3016, B 53, H 75	opal	840	7	DALI	100% Licht	E	21
<b>Modul 4500</b>								
954500H842.500.0E	L 4516, B 53, H 75	opal	840	5	on/off	100% Licht	E	21
954500H842.776.0E	L 4516, B 53, H 75	opal	840	7	DALI	100% Licht	E	21

### Codierungsschlüssel

#### E - Leistungsstufe

00 = 6.000 lm / 1.500 mm  
 01 = 9.000 lm / 1.500 mm  
 02 = 12.000 lm / 1.500 mm

### Variantenübersicht

#### Modul 1500

100% Licht



100% Blind



1500 mm

#### Modul 3000

100% Licht

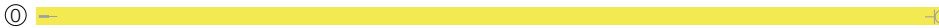

50% Licht - 50% Blind, Verteilung Licht-Blind



100% Blind



3000 mm

#### Modul 4500

100% Licht



67% Licht - 33% Blind, Verteilung Licht-Blind-Licht



33% Licht - 67% Blind, Verteilung Blind-Licht-Blind



33% Licht - 67% Blind, Verteilung Licht-Blind-Blind



100% Blind



4500 mm

16 mm



Die 16 mm Differenz zwischen Modul- und Verbindmaß ergibt sich durch das Zusammenfügen von Buchse und Stecker.

# LINEDO 50

## Produktübersicht | Einspeisungen



### Lichtband | LINEDO 50 - Anfangseinspeisung

Schutzart: IP 40  
Schutzklasse: I

Gehäuse Stahlblechprofil beschichtet. Abdeckung Kunststoff weiß. LINEDO Steckersystem aus Kunststoff schwarz.  
1 Kabelverschraubung (M25). Kabelverschraubung wahlweise seitlich oder oben. Komfortabler Anschluss mit Flachstecker.  
Lieferbare Farbe: weiß

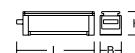

Bestellnummer	Abmessungen [mm]		Preisgruppe
<b>Anfangseinspeisung</b>			
983211.002.2	L 166, B 53, H 59	7-polig, Anschluss Buchse	21
983211.002.3	L 150, B 53, H 59	7-polig, Anschluss Stecker	21



### Lichtband | LINEDO 50 - Anfangseinspeisung Casambi smart+free

Schutzart: IP 40  
Schutzklasse: I

Gehäuse Stahlblechprofil beschichtet. Abdeckung Kunststoff weiß. LINEDO Steckersystem aus Kunststoff schwarz.  
1 Kabelverschraubung (M25). Kabelverschraubung wahlweise seitlich oder oben. Komfortabler Anschluss mit Flachstecker.  
Jeder einzelne Strang kann individuell und komfortabel per Casambi-App eingestellt werden. Bis zu 25 DALI-Betriebsgeräte im Broadcast Betrieb pro Linie möglich. Je nach Casambi Netzwerk bis zu 250 Einspeiser vernetzbar.  
Lieferbare Farbe: weiß

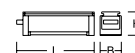

Bestellnummer	Abmessungen [mm]		Preisgruppe
<b>Anfangseinspeisung Casambi smart+free</b>			
983211.002.4	L 316, B 53, H 59	7-polig, Anschluss Buchse	21



### Lichtband | LINEDO 50 - Mitteleinspeisung

Schutzart: IP 40  
Schutzklasse: I

Gehäuse Stahlblechprofil beschichtet. Abdeckung Kunststoff weiß. LINEDO Steckersystem aus Kunststoff schwarz.  
2 Kabelverschraubungen (M25). Kabelverschraubungen oben. Komfortabler Anschluss mit Flachstecker.  
Lieferbare Farbe: weiß

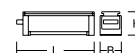

Bestellnummer	Abmessungen [mm]		Preisgruppe
<b>Mitteleinspeisung</b>			
983212.002.3	L 316, B 53, H 59	7-polig, Anschluss Buchse / Stecker	21



### Lichtband | LINEDO 50 - Universaleinspeisung

Schutzart: IP 40  
Schutzklasse: I

Universaleinspeisung verwendbar als Anfangs- oder Mitteleinspeisung für flexible Installation vor Ort. Gehäuse Stahlblechprofil beschichtet. Abdeckung Kunststoff weiß. LINEDO Steckersystem aus Kunststoff schwarz.  
2 Kabelverschraubungen (M25). Kabelverschraubungen oben. Komfortabler Anschluss mit Flachstecker.  
Lieferbare Farbe: weiß



Bestellnummer	Abmessungen [mm]		Preisgruppe
<b>Universaleinspeisung</b>			
983212.002.6	L 316, B 53, H 59	7-polig, Anschluss Buchse / Stecker	21

### Lichtband | LINEDO 50 - Verbinder

Metallriegel verzinkt zur mechanischen Verbindung von 2 LINEDO 50 Lichtbandmodulen.  
An jeder Stoßstelle von zwei Modulen ist ein Verbinder zu setzen.

Lieferbare Farbe: weiß



Bestellnummer	Abmessungen [mm]		Preis- gruppe
<b>Verbinder</b>			
983218.002	L 80, B 50, H 10	Verbinder bei Deckenmontage	21
983174.002	L 300, B 49, H 14	Verbinder bei Pendelmontage	21

### Lichtband | LINEDO 50 - Montagezubehör

Federstahl, blank, für Montage der LINEDO 50 Lichtbandmodule.

Empfohlener Befestigungsabstand bei Pendelmontage: Bei Lichtbandmodulen mit  $L \geq 4500$  mm.  
Bei Deckenmontage sind 2 Adapter pro Lichtbandmodul notwendig.

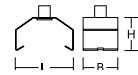

Bestellnummer	Abmessungen [mm]		Preis- gruppe
<b>Montagezubehör</b>			
983151.000	L 50, B 30, H 40	Pendelset für Drahtseil (ohne Seil)	21
983152.000	L 50, B 30, H 90	Pendelset mit offener Ringöse (ohne Knotenkette)	21
983149.000	L 50, B 30, LP 1500	Pendelset mit Knotenkette 1500 mm	21
983156.000	L 50, B 30, LP 5000	Pendelset mit Knotenkette 5000 mm	21
983148.000	L 50, B 30, LP 1500	Pendelset mit Drahtseil 1500 mm	21
983155.000	L 50, B 30, LP 5000	Pendelset mit Drahtseil 5000 mm	21
983150.000	L 50, B 30, LP 1500	Pendelset für Rasterdecken mit Drahtseil 1500 mm und Caddyclip	21
983157.000	L 50, B 30, LP 5000	Pendelset für Rasterdecken mit Drahtseil 5000 mm und Caddyclip	21
983154.000	L 50, B 30, H 30	Adapter für direkte Deckenmontage	21
983153.000	L 50, B 30, H 45	Adapter für direkte Deckenmontage an Rasterdecken (Caddyclip)	21

### Lichtband | LINEDO 50 - Endkappen

Endkappe aus Kunststoff zur Abdeckung des LINEDO-Steckersystems am Ende der Lichtbandinstallation. Inkl. Montagezubehör.

Lieferbare Farbe: weiß

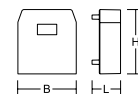

Bestellnummer	Abmessungen [mm]		Preis- gruppe
<b>Endkappen</b>			
983213.002	L 26, B 54, H 59	Endkappe niedrig für LINEDO 50 Buchse	21
983214.002	L 12, B 54, H 59	Endkappe niedrig für LINEDO 50 Stecker	21
983215.002	L 26, B 54, H 75	Endkappe hoch für LINEDO 50 Buchse (für Diffusor opal OH)	21
983216.002	L 12, B 54, H 75	Endkappe hoch für LINEDO 50 Stecker (für Diffusor opal OH)	21

# LINEDO 50

## Sensoren



### Lichtband | LINEDO 50 - Module mit Zhaga Socket

Schutzart: IP 40

Schutzklasse: I

Betriebsbereich: 0°C ... +45°C mit Spannungsversorgung;  
-20°C ... +45°C ohne Spannungsversorgung

Systemprofil aus Stahlblechprofil, beschichtet. Abdeckung Kunststoff weiß. Modul inklusive Zhaga Socket (book 18 ED.2) für den werkzeuglosen Anschluss von Sensoren und Lichtmanagementsystemen. Vorkonfektionierter Anschluss an DALI-Linie.

**Zum Modul ist immer ein Sensor mit zu bestellen.**

Einfache und werkzeuglose Montage von Systemprofilen mittels separatem Zubehör für Seil-, Ketten- oder Deckenaufhängung. Werkzeuglos steckbar und durch mechanischen Verbinder gesichert. Einfache Wahl der Phaseneinstellung durch patentiertes System von außen.

**Einspeisungsmodul, Verbindungs- und Montagezubehör bitte separat bestellen.**

**Als Längenausgleich dient die Mitteleinspeisung 983212.002.3.**

Lieferbare Farbe: weiß



Bestellnummer	Abmessungen [mm]		Preisgruppe
<b>Module mit Zhaga Socket</b>			
<b>Integrierte DALI-Spannungsversorgung</b>			
95030S1002.700.000	L 316, B 53, H 59	7-polig	21
<b>Ohne DALI-Spannungsversorgung</b>			
95030S1002.700.010	L 316, B 53, H 59	7-polig	21



### Lichtband | Sensor für Zhaga Sockel - Bluetooth®

Schutzart: IP 65  
 Betriebsbereich: -20°C ... +50°C

Passiv-Infrarot-Licht- und Bewegungssensor (PIR) für direkten Anschluss über den Zhaga Sockel (book 18 Ed.2) an den DALI-Bus. Der DALI-2-Multisensor vernetzt sich drahtlos über ein Bluetooth® Mesh Netzwerk, ist per App konfigurierbar und steuert das LED Betriebsgerät über eine DALI Schnittstelle. Die Speisung erfolgt über den DALI-Bus. Konstantlichtregelung möglich. Bis zu 16 DALI-Betriebsgeräte sind anschliessbar. Gehäuse aus nichtentflammbarem, halogenfreiem Kunststoff (Polycarbonat).

Für Montagehöhen von 2,8 - 14 m. Der maximale Durchmesser des Erfassungsbereichs liegt bei 36 m und kann somit eine Fläche von bis zu 1000 m<sup>2</sup> überwachen. Der integrierte Lichtsensor hat einen Arbeitsbereich von 4 - 1000 lx.

Einfachste Konfiguration und Bedienung mittels App benutzerfreundlich über Smartphone oder Tablet. Einsatzbeispiel: Präsenzerfassung und Konstantlichtregelung für den Arbeits- und Bürobereich.

**Anwendung nur mit Sensormodul mit Zhaga Sockel mit integrierter DALI-Spannungsversorgung. Modul bitte separat bestellen.**

Lieferbare Farbe: weiß

Bestellnummer	Abmessungen [mm]	Preisgruppe
<b>Sensor für Zhaga Sockel - Bluetooth®</b>		
982797.002	L 92, B 63, H 57	radialer Erfassungsbereich 21

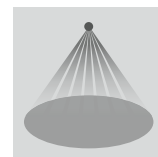
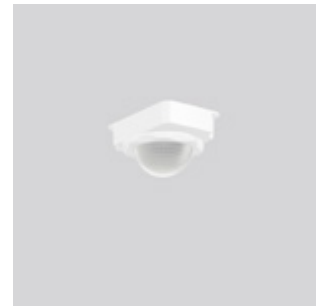
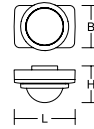

### Lichtmanagement | Sensor für Zhaga Sockel - DALI

Schutzart: IP 65  
 Betriebsbereich: -20°C ... +50°C

Reichweitenstarker 360° Passiv-Infrarot-Licht- und Bewegungssensor (PIR) mit Präsenz- und Bewegungserfassung. Anschluss über den Zhaga Sockel (book 18 Ed.2) an den DALI-Bus. Der DALI-2-Multisensor liefert die Sensordaten über das verkabelte DALI-Netzwerk an den Controller. Die Spannungsversorgung erfolgt über den DALI-Bus. Konstantlichtregelung möglich. Bereich und Empfindlichkeit einstellbar. Gehäuse aus nichtentflammbarem, halogenfreiem Kunststoff (Polycarbonat).

**Anwendung nur mit Sensormodul mit Zhaga Sockel ohne DALI-Spannungsversorgung. Modul bitte separat bestellen.**

Lieferbare Farbe: weiß

#### Mit radialem Erfassungsbereich:

Für Montagehöhen von 2,8 - 14 m. Der maximale Durchmesser des Erfassungsbereichs liegt bei 36 m und kann somit eine Fläche von bis zu 1000 m<sup>2</sup> überwachen. Der integrierte Lichtsensor hat einen Arbeitsbereich von 4 - 1000 lx.

Einsatzbeispiel: Präsenzerfassung und Konstantlichtregelung für den Arbeits- und Bürobereich.

Bestellnummer	Abmessungen [mm]	Preisgruppe
<b>Sensor für Zhaga Sockel - DALI</b>		
982955.002	L 92, B 63, H 57	radialer Erfassungsbereich 21

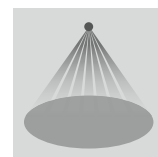
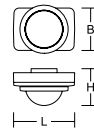

#### Mit rechtwinkligem Erfassungsbereich:

Für Montagehöhen von 4 - 14 m mit einem rechtwinkligen Erfassungsbereich von 30 x 4 m. Der integrierte Lichtsensor hat einen Arbeitsbereich von 4 - 1000 lx.

Einsatzbeispiel: Präsenzerfassung und Konstantlichtregelung in Lager-, Hochregallagern.

Bestellnummer	Abmessungen [mm]	Preisgruppe
<b>Sensor für Zhaga Sockel - DALI</b>		
982956.002	L 92, B 63, H 57	rechteckiger Erfassungsbereich 21

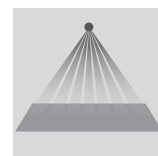



# LINEDO 50

## Sicherheitsbeleuchtung



### Lichtband | LINEDO 50 - Adapter zur Anbindung von Sicherheitsbeleuchtung

Adapter zur Anbindung von Sicherheitsbeleuchtung. Montageplatte zur Aufnahme der Leuchten 90° drehbar. Stahlblech pulverbeschichtet weiß. Einfache Montage und Sicherung des Adapters durch Klemmmechanismus. Durch bauseitige Anschluss- und Steuerleitung kann die Leuchte am Systemprofil LINEDO 50 frei positioniert werden. Befestigung der Leitungen auf dem Systemprofil über Leitungshalter.

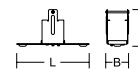

#### Sicherheitsleuchten bitte separat bestellen.

Lieferbare Farbe: weiß

Bestellnummer	Abmessungen [mm]		Preisgruppe
<b>Adapter zur Anbindung von Sicherheitsbeleuchtung</b>			
983220.002	L 245, B 57, H 136	Zur Anbindung einer GSUN 5 S Leuchte	21
983221.002	L 100, B 130, H 117	Zur Anbindung einer CENTRYXX IP40 Leuchte	21



### Lichtband | LINEDO 50 - Leitungshalter

Leitungshalter. Kunststoff. Zur Führung von Leitungen auf dem Lichtbandmodul.

Lieferbare Farbe: weiß

Bestellnummer	Abmessungen [mm]		Preisgruppe
<b>Leitungshalter</b>			
983219.002	L 20, B 50, H 22		21



### Rettungswegkennzeichnung | GSUN 5 S

Schutzart: IP 54  
 Schutzklasse: II  
 Schlagfestigkeit: IK03

Gehäuse Kunststoff (Polycarbonat), schlagzäh. Displayscheibe Kunststoff hochtransparent mit Rettungszeichen einseitig/zweiseitig. 4 Rettungszeichenfolien (Motiv 3003, 3004, 3005, 3006) und 1 weiße Folie inklusive Befestigungs-Pins zum Aufstecken beigelegt. Großzügiger Kabelrangierraum. Für Durchgangsverdrahtung geeignet.  
 Schaltungsart: wahlweise in Bereitschaftsschaltung oder Dauerschaltung anschließbar.

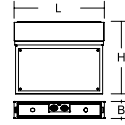

#### Einzelbatterie-Sicherheitsleuchten

Spannungsart: AC  
 Serienmäßig mit automatischem Selbsttest.  
 Mit MULTIDIGIT air Bluetooth®-Steuerung zur drahtlosen Vernetzung und Bedienung mittels Android / iOS Gerät, kostenlose App zum Download verfügbar.

#### Leuchten für zentrale Sicherheitsstromversorgung

Spannungsart: AC/DC  
 Lieferbare Farbe: weiß

Bestellnummer	Abmessungen [mm]	↔ [m]	Netz Systemleistung [W]	Not Systemleistung [W]	⌚ [h]	Überwachung	Preisgruppe
<b>Einzelbatterie-Sicherheitsleuchten</b>							
672841.002	L 255, B 48, H 204	24	4	-	3	Autotest	23
672841.002.F1	L 255, B 48, H 204	24	4	-	3	MultiDigit air	23
672841.002.04	L 255, B 48, H 204	24	4	-	3	MultiDigit	23
672841.002.07	L 255, B 48, H 204	24	4	-	3	DALI-Sibe	23

#### Leuchten für zentrale Sicherheitsstromversorgung

672842.002	L 255, B 48, H 204	24	2,2	2,2		Stromkreis	24
672842.002.89	L 255, B 48, H 204	24	3,2	3,2		AC-Control	24

### Rettungswegbeleuchtung | CENTRYXX IP40

Schutzart: IP 40  
 Schutzklasse: II  
 Schlagfestigkeit: IK03

Gehäuse Kunststoff (Polycarbonat). Abdeckung Kunststoff (Polycarbonat). Kunststofflinsen zur Flächen- und Rettungswegbeleuchtung im Lieferumfang enthalten. Linsen sind werkzeuglos austauschbar.  
 Schaltungsart: Bereitschaftsschaltung

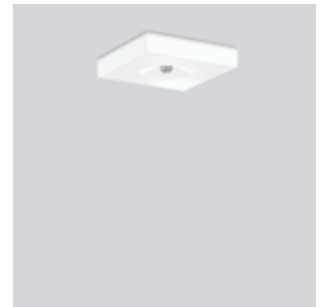
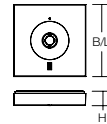

#### Einzelbatterie-Sicherheitsleuchten

Spannungsart: AC  
 Serienmäßig mit automatischem Selbsttest.  
 Mit MULTIDIGIT air Bluetooth®-Steuerung zur drahtlosen Vernetzung und Bedienung mittels Android / iOS Gerät, kostenlose App zum Download verfügbar.

#### Leuchten für zentrale Sicherheitsstromversorgung

Spannungsart: AC/DC  
 Lieferbare Farben (X): 2 = weiß, 3 = schwarz

Bestellnummer	Abmessungen [mm]	Lichtfarbe	Not Lichtstrom [lm]	Not Systemleistung [W]	⌚ [h]	Überwachung	Preisgruppe
<b>Einzelbatterie-Sicherheitsleuchten</b>							
672582.00X	L 150, B 150, H 30	740	240/120	-	3/8	Autotest	23
672582.00X.F1	L 150, B 150, H 30	740	240/120	-	3/8	MultiDigit air	23
672582.00X.04	L 150, B 150, H 30	740	240/120	-	3/8	MultiDigit	23
672582.00X.07	L 150, B 150, H 30	740	240/120	-	3/8	DALI-Sibe	23

#### Leuchten für zentrale Sicherheitsstromversorgung

672583.00X	L 150, B 150, H 30	740	310	4,6		Stromkreis	24
672583.00X.89	L 150, B 150, H 30	740	310	5,6		AC-Control	24

#### Linsen

983086.000	D 16, H 10	Linse asymmetrisch für hervorzuhebende Stellen	23
983172.000	D 22, H 7	Flächenlinse quadratisch für Antipankbeleuchtung	23
982792.002	D 26, H 15	Linse tiefstrahlend mit Haltering weiß.	23



# LICHTMANAGEMENTSYSTEME

## Übersicht



### light control +<sup>3</sup> Economy Multi DALI

Der unschlagbare Preis-/Leistungs-Sieger für kleinere Installationen. Das System vereint eine einfache Inbetriebnahme über das Smartphone, geringen Verdrahtungsaufwand und flexible Konfiguration und ist damit ideal für **Gruppenbüros, Konferenzräume und Klassenzimmer** geeignet. Über die DALI-Anschlüsse lassen sich auch programmierbare Taster und Sensoren einbinden, um eine noch größere Energieeinsparung erreichen zu können. Das System verfügt über eine integrierte Echtzeituhr und kann daher auch zur Einrichtung von circadianen Farbverläufen (HCL) eingesetzt werden.

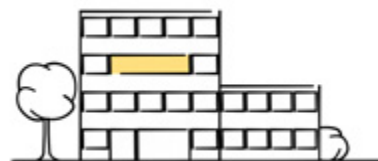

### Casambi smart+free

Das drahtlose Bluetooth®-Lichtmanagementsystem für ein Maximum an Funktionen und Konfigurationsmöglichkeiten. **Casambi smart+free Lösungen eignen sich besonders für Anwendungen, bei denen eine drahtlose Vernetzung notwendig ist.** Die Module sind auch zum nachträglichen Einbau in bestehenden Leuchten geeignet, da lediglich eine Spannungsversorgung notwendig ist. Bei Leuchten mit der Artikelnummer-Endung .730 ist das Modul bereits integriert. Mit Zubehörartikeln aus dem umfangreichen Casambi-Ecosystem kann das System nach individuellen Bedürfnissen konfiguriert werden. Die Integration ist dabei sehr intuitiv und kann von Anwendern auch ohne Vorkenntnisse in wenigen Minuten abgeschlossen werden.

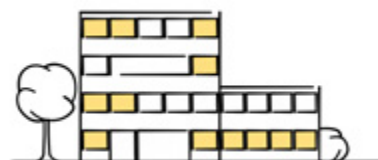

Download on the  
App Store



GET IT ON  
Google Play

Casambi App - jetzt downloaden!





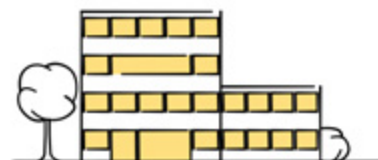

### light control +<sup>3</sup> Professional IoT

Die Zukunft der automatisierten Beleuchtungssteuerung: Das RZB IoT-System. Tageslichtabhängige Regelung und dynamische Lichtsteuerung bis hin zur circadianen Tageslichtsimulation im Rahmen des Human Centric Lighting (HCL) lassen sich problemlos realisieren. Darüber hinaus lässt sich die Steuerung ganz einfach vernetzen, um Leuchtendaten auch für andere Systeme zur Verfügung zu stellen. Automatische Abschaltfunktionen sparen Energie und Geld. All das kann raum- und etagenübergreifend konfiguriert werden.



#### Sie haben das passende System für sich noch nicht gefunden?

Neben den hier abgebildeten Systemen erstellen wir Ihnen gerne eine maßgeschneiderte Steuerung für Ihr Projekt. Bitte kontaktieren Sie Ihren zuständigen Vertriebsmitarbeiter vor Ort (siehe Umschlag Innenseite) oder unsere Planungsabteilung unter der Mailadresse [ims@rzb-leuchten.de](mailto:ims@rzb-leuchten.de) oder unter der Telefon-Nr. **0951 7909-396**.

	<b>light control +<sup>3</sup></b> <b>Economy</b> <b>Multi DALI</b> 	<b>Casambi</b> <b>smart+free</b> 	<b>light control +<sup>3</sup></b> <b>Professional</b> <b>IoT</b> 
Anwendung	Einzelraum	Drahtlose Vernetzung	Gebäudesteuerung
Kombinierbar mit			
Kommunikation	drahtgebunden	drahtlos	drahtgebunden
Vorraussetzungen Infrastruktur	L, N, PE, DA, DA	L, N, PE	L, N, PE, DA, DA
Inbetriebnahme	do-it-yourself (DIY)	do-it-yourself (DIY)	RZB-Fachpersonal
Konfiguration	App, Plug & Play	App, Fernzugriff	PC-Tool, Fernzugriff
Bedienung	Schalter, Taster, App	Schalter, Taster, App	Schalter, Taster, App, Webzugriff
Anzahl Leuchten (1 EVG) <small>(Anzahl der Leuchten ist abhängig von der EVG-Anzahl in der Leuchte)</small>	32	bis zu 64 abhängig vom Modul	128
Anzahl Sensoren / Tasterkoppler <small>(Präsenz, Bewegung)</small>	4	1 je Modul	126
Dimmbar	✓	✓	✓
Bewegungs- / Präsenzerfassung	✓	✓	✓
Tageslichtabhängige Steuerung	✓	✓	✓
Szenen / Gruppen	✓	✓	✓
Timer / Kalenderfunktionen	✓	✓	✓
HCL / Tunable White	✓	✓	✓
RGB		✓	✓
Netzwerkintegration		✓	✓
Fernzugriff: Programmierung, Bedienung, Wartung		✓	✓
IoT ready		✓	✓
Predictive Maintenance, Monitoring, Leuchtdaten auslesen			✓
Beacon für Indoor Navigation, Tracking, Asset Management		✓	
Leuchten mit der Bestellnummer-Endung	.76 (DALI)	.730 (smart+free)	.76 (DALI)





12

Versand  
1/99

13



## Weitere Leuchten für vergleichbare Anwendungen:

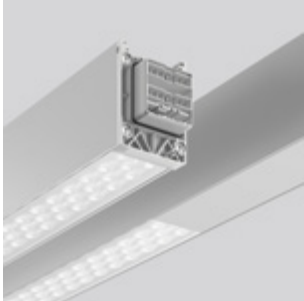

⊕ LINEDO

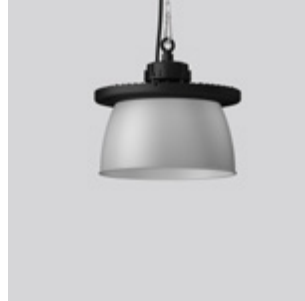

⊕ INDUSTRIAL HALL



⊕ PLANOX



⊕ LIGHT CASE

## Höchste Produkt- und Beratungsqualität

### ⊕ Sicherheit

Wir sind Ihr zuverlässiger Partner. Von der ersten Idee bis zur Umsetzung und weit darüber hinaus begleiten wir Ihr Projekt. Persönlich, leidenschaftlich und individuell. Durch exzellente Fachkompetenz, höchste Produktqualität und Serviceleistungen wie Lichtplanung, Wirtschaftlichkeitsanalyse und Inbetriebnahme werden wir den hohen Ansprüchen aller am Planungsprozess Beteiligten gerecht.

- ✓ Bereitstellung von BIM-Dateien
- ✓ einfache und schnelle Montage
- ✓ Qualität und lange Garanzzeiten

### ⊕ Garantie

Die Fertigung qualitativ hochwertiger Lichtlösungen ist unsere Passion. Unsere Produkte werden mit größter Sorgfalt entwickelt und gefertigt. Neben SMART TECHNOLOGY und EXCELLENT DESIGN folgen wir dem Anspruch, entlang der gesamten Wertschöpfungskette bis zum After Sales Service Leuchten höchster Qualität zu produzieren. Aus Überzeugung gewähren wir Ihnen daher nun auch OHNE vorherige Registrierung Ihres Objektes auf LED-Leuchten 5 Jahre und auf Sicherheitsbeleuchtung 2 Jahre Herstellergarantie ab Rechnungsdatum. Garantiebedingung unter [rzb.de/de/service/garantie](https://www.rzb.de/de/service/garantie)

**RZB - Für einen spürbaren Mehrwert.**



07.2024

**RZB**  
**Rudolf Zimmermann,**  
**Bamberg GmbH**

Rheinstraße 16  
96052 Bamberg  
Deutschland

(D, A, CH)  
Telefon +49 951 79 09-0

[www.rzb.de](http://www.rzb.de)  
[info@rzb-leuchten.de](mailto:info@rzb-leuchten.de)



Mitglied von **licht.de**