



## Energie und Daten griffbereit – mit der Deskbox von OBO



---

Systeminformation

**OBO**  
BETTERMANN



## Arbeitsplatzlösungen - Deskboxen und Flexkanal

Deskboxen by OBO bieten direkten Zugriff auf Strom-, Daten- und Multimedia-Anschlüsse für jeden Arbeitsplatz, wie in Büro-, Besprechungs- und Konferenzräumen. Für die individuellen Anforderungen stehen 3 verschiedene Deskbox-Lösungen in hochwertigen Materialien und edlen Designs zu Verfügung:

- Frei aufstellbare Deskbox DB
- Versenkbare Deskbox DBV
- Klappbare Deskbox DBK

Frei aufstellbare  
Deskbox DB

Versenkbare Deskbox  
DBV



Klappbare Deskbox  
DBK

EGS\_Broschüre\_Deskbox\_DBK\_V01\_11.11.2010\_09:46:51 / 2010/11/20 10:30:56 10.10.10.10



## Schön flexibel. Die Deskbox DB

Hochwertiges Aluminium, schlankes Design und variable Installationsmöglichkeiten. Die Deskbox DB kann frei am Arbeitsplatz positioniert werden und bietet einen direkten Zugriff auf alle Anschlusslösungen.

## Das klappt ja prima. Die klappbare Deskbox DBK

Arbeitsplätze, Konferenztische – das Anwendungsspektrum der klappbaren Deskbox DBK ist riesig. Ganz gleich ob Laptop, Beamer oder PC: Der Anschluss ist denkbar einfach. Klappe öffnen, Stecker einstecken, Klappe schließen. Die integrierte Bürstenleiste ermöglicht ein sauberes Herausführen der Leitungen.



## Hin und weg. Die versenkbare Deskbox DBV

Strom und Daten verschwinden einfach in der Versenkung. Bei Bedarf wird die Deskbox DBV einfach herausgezogen – die Steckverbindungen sind dann bequem zugänglich.

## Schön flexibel. Die Deskbox DB

Die Alu-Gehäuse der Deskboxen DB mit silberfarbenen, eloxierten Oberflächen überzeugen mit ihrer kompakten Bauform und ihrem dezenten Design.

Diese bieten für alle Anwendungsbereiche die richtigen Anschlusslösungen: 1-2 Stromkreise, Netzwerkanschluss und Multimediaanschlüsse für TV und Beamer für Besprechungsräume stehen zur Auswahl.

Andere Varianten der Deskboxen sind auf Anfrage möglich.

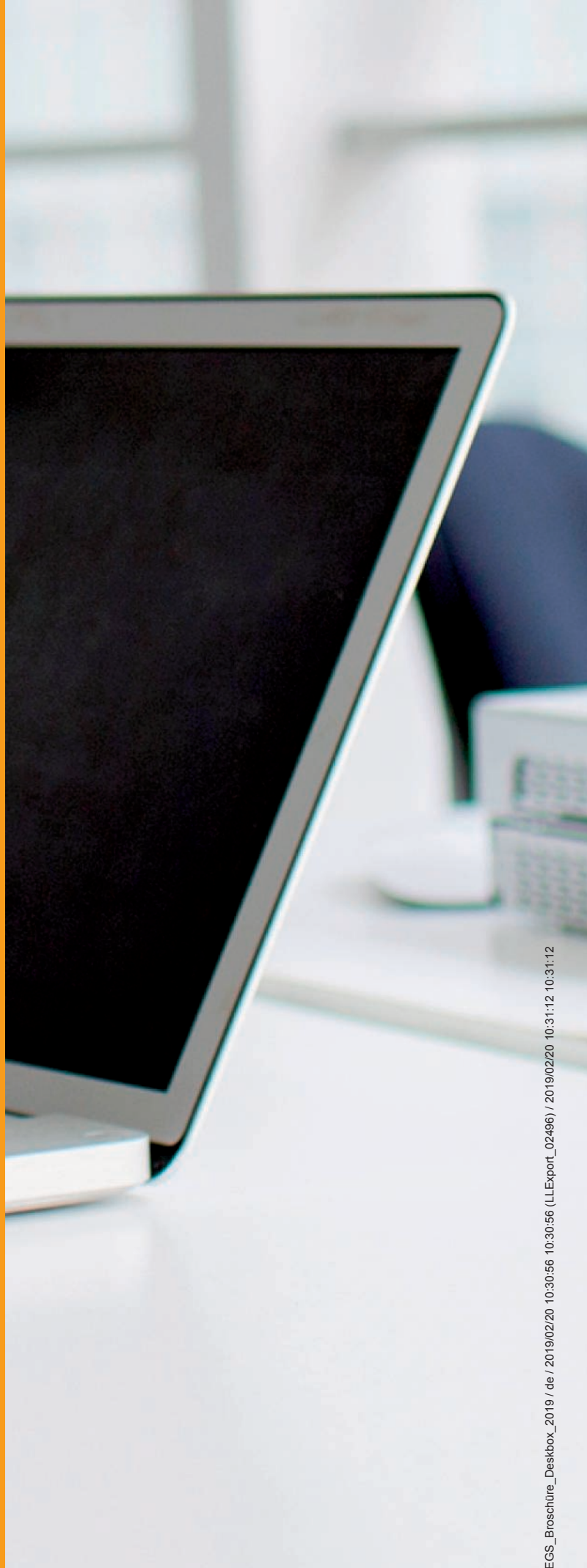

## Vielseitig

Die Deskboxen DB ermöglichen komfortabel und ergonomisch den Zugriff auf alle Anschlussgeräte direkt am Arbeitsplatz.

Es steht eine große Auswahl an vorbestückten und anschlussfertigen Deskboxen zur Verfügung.



Die aufstellbare Deskbox vom Typ DB bietet ein Höchstmaß an Flexibilität bei der Positionierung und Befestigung am Arbeitsplatz.

Mit Befestigungszwingen lassen sich die Deskboxen einfach und schnell an eine Tischplatte montieren - Vorteil: keine Beschädigung der Tischplatte wie z.B. Befestigungslöcher oder durch Holzschrauben.

Weitere Befestigungsmöglichkeiten zur festen Montage auf oder unter der Tischplatte stehen als Zubehör zu Verfügung.

## Hin und weg. Die versenkbare Deskbox DBV

Die versenkbare Deskbox DBV bietet größtmögliche Anschlusslösungen auf kleinstem Raum.

Die in der Tischplatte sichtbaren Deckel sind in silber lackiert oder in hochwertigem Edelstahl verfügbar. Andere Varianten der Deskboxen sind auf Anfrage möglich.



## Gehäusevarianten

### Oberflächen

Die Deskbox DBV wird standardmäßig mit der Oberfläche silberfarben eloxiert geliefert. Auf Anfrage sind folgende Varianten lieferbar:

- altmessingfarben gefärbt
- verchromt
- schwarz eloxiert

### Deckelvarianten

Der Standarddeckel ist Kunststoff silberfarben lackiert oder Edelstahl massiv. Auf Anfrage erhalten Sie ihn auch in

- Kunststoff schwarz lackiert
- Stahl verchromt
- altmessingfarben gefärbt





EGS\_Broschüre\_Desktop\_2019 / de / 2019/02/20 10:30:56 (LLExpert\_02496) / 2019/02/20 10:31:12 10:31:12

Der Einbau der DBV erfolgt in einer Bohrung in der Tischplatte. Somit verschwindet die Anschlusstechnik dezent unter der Tischplatte.



Hierfür wird eine passende Lochsäge als Montagewerkzeug angeboten.

## Das klappt ja prima. Die klappbare Deskbox DBK

Bei Bedarf wird die Deskbox DBK einfach - per push-to-open Funktion - hochgeklappt: die Anschlussgeräte sind dann bequem zugänglich.

Über die integrierten Bürstenleisten werden die eingesteckten Leitungen im geschlossenen Zustand der Deskbox ausgeführt.



Diese bieten für alle Anwendungsbereiche die richtigen Anschlusslösungen: 1-2 Stromkreise, Netzwerkanschluss und Multimediaanschlüsse für TV und Beamer für Besprechungsräume stehen zur Auswahl.

Andere Varianten der Deskboxen sind auf Anfrage möglich.



#### Geräteeinbaubreiten

Die Deskbox DBK ist in vier Breiten erhältlich. Daraus ergeben sich für die Bestückung folgende Geräteeinbaubreiten:

- 150 mm
- 200 mm
- 250 mm
- 300 mm

#### Oberflächenvarianten

Die Deskbox DBK wird standardmäßig mit der Oberfläche Edelstahl gebürstet geliefert. Auf Anfrage sind folgende Varianten lieferbar:

- schwarz lackiert
- reinweiß lackiert



# Individuelle Deskbox in 5 Schritten konfigurieren

Konfigurieren Sie eine Deskbox nach Ihren Wünschen. Ab einer Menge von 5 Stück pro Ausführung fertigen wir eine anschlussfertige und geprüfte Deskbox nach Ihren Vorgaben.

1

Deskboxausführung wählen



Deskbox DB

2

Gehäusefarbe wählen

## Standardausführung

Silberfarben eloxiert

## Auf Anfrage

Pulverbeschichtet

3

Befestigung



Edelstahl-Befestigungs-  
fuß

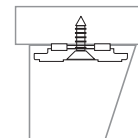

Freie Aufstellung ohne  
Befestigung

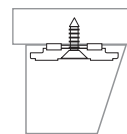

Befestigungs-Set zur  
Untertischmontage



Befestigungs-Set zur  
Tischmontage

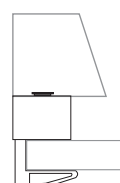

Befestigungszwinge



Deskbox DBV



Deskbox DBK

**Standardausführung**

**Korpus**

- Silberfarben eloxiert

**Deckel**

- Silberfarben lackiert
- Edelstahl massiv

**Standardausführung**

- Edelstahl gebürstet

**Auf Anfrage**

**Korpus**

- Schwarz eloxiert
- Altmessing eloxiert

**Deckel**

- Schwarz lackiert RAL 9005
- Altmessingfarben lackiert
- Weiß lackiert RAL 9010

**Auf Anfrage**

- Schwarz lackiert RAL 9005
- Weiß lackiert RAL 9010

**Einbauöffnung in Tischplatte  
(Plattenstärke max. 50 mm)**

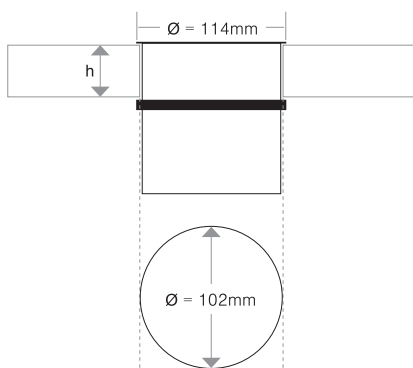

**Einbauöffnung in Tischplatte  
(Plattenstärke max. 50 mm)**

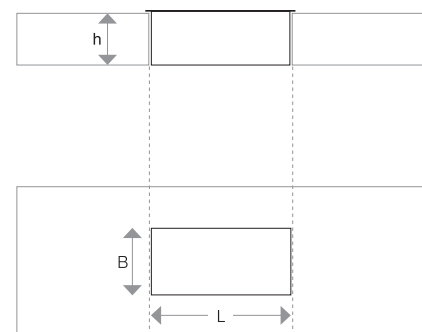

# Individuelle Desbox in 5 Schritten konfigurieren

4

## Bestückung Energietechnik wählen

### Checkliste

#### Anschlusslösung wählen

- Steckdosenart und -menge festlegen
- Stromkreise und Zusatzfunktion festlegen

#### Anschlussart wählen

- Schutzkontakt-Stecker
- Wieland GST18-Stecker
- Wago Winsta-Stecker
- Ohne Stecker, mit Aderendhülsen
- Landesspezifischer Stecker (Auf Anfrage)

#### Leitungslängen wählen

- 3 m Kabel mit Stecker (Standard)
- 5 m Kabel mit Stecker
- Sonderlängen (Auf Anfrage)



Schutzkontakt

Schutzkontakt

Dänemark

Dänemark, EDV



Erdungsstift

Erdungsstift

Schweiz 10A

USA/Kanada

5

## Bestückung Daten-/Multimediatechnik wählen

### Checkliste

#### Anschlusslösung wählen

- Anschlussart und -menge festlegen

#### Anschlussart wählen

- Kurzes Kabel mit Buchse
- 3 m Kabel mit Stecker
- 5 m Kabel mit Stecker (Auf Anfrage)

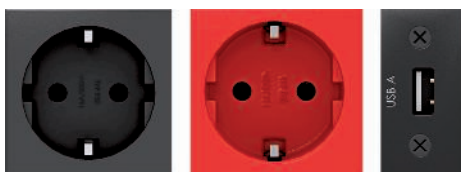

Schutzkontakt

Schutzkontakt

USB-  
Ladegerät



RJ45  
Kupplung  
Kat.6

RJ45  
Kupplung  
Kat.6



China



Australien



Ausschalter



Schweiz 10A



Australien



British Standard,  
mit Sicherung

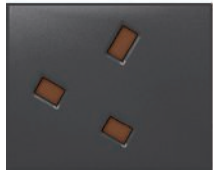

British Standard



Wieland  
GST18



USB-  
Ladegerät



Taster



LS-Schalter



FI-Schalter



DVI



VGA



VGA +  
Klinke  
3,5 mm



Klinke  
3,5 mm



USB  
2.0/3.0



HDMI



RJ45  
Kupplung  
Kat.6



RJ45  
Kupplung  
Kat.6A



RJ45  
Buchse  
Kat.6



RJ45  
Buchse  
Kat.6A



RJ45  
Buchse  
Kat.7





EGS\_Broschüre\_Desktop\_2019 / de / 2019/02/20 10:30:56 10:30:56 (LLExpert\_02496) / 2019/02/20 10:31:12 10:31:12



## Arbeitsplatzlösungen - Deskboxen und Flexkanal



**DB - Anschlussfertige Deskbox, frei aufstellbar**

18



**DBV - Anschlussfertige Deskbox, versenkbar**

23



**DBK - Anschlussfertige Deskbox, klappbar**

25



**Flexkanal und Installationszubehör**

27

## Deskbox DB, frei aufstellbar, 3 Steckdosen

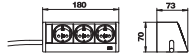

Typ	Ausführung	Verp. Stück	Gewicht kg/100 St.	Art.-Nr.
<b>DB-5A3 D3S</b>	Gehäuse silberfarben eloxiert	1	66,000	<b>6116930</b>
Alu	Aluminium			
EL	eloxiert			

Deskbox mit Anschlusskabel, Kabelauslass an der linken Gehäuseabdeckung, frei aufstellbar mittels rutschhemmender Auflagepunkte.

Bestückung:

- drei schwarze Schutzkontakt-Steckdosen mit 0°-Steckrichtung, inkl. 3,0 m Netzkabel mit Winkelstecker CEE 7/7.

## Deskbox DB, mit Befestigungszwinde, 3 Steckdosen

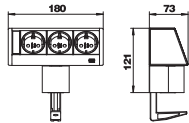

Typ	Ausführung	Verp. Stück	Gewicht kg/100 St.	Art.-Nr.
<b>DB-1B3 D3S</b>	Gehäuse silberfarben eloxiert	1	102,000	<b>6116939</b>
Alu	Aluminium			
EL	eloxiert			

Deskbox mit Anschlusskabel, Kabelauslass von unten aus dem Profil, mit einer Befestigungszwinde für Tischplattenstärken von 8 bis 40 mm.

Bestückung:

- drei schwarze Schutzkontakt-Steckdosen in 0°-Steckrichtung, inkl. 3,0 m Netzkabel mit Winkelstecker CEE 7/7.

## Deskbox DB, ohne Befestigungsmaterial, 3 Steckdosen

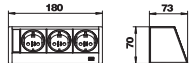

Typ	Ausführung	Verp. Stück	Gewicht kg/100 St.	Art.-Nr.
<b>DB-0B3 D3S</b>	Gehäuse silberfarben eloxiert	1	66,000	<b>6116939</b>
Alu	Aluminium			
EL	eloxiert			

Deskbox mit Anschlusskabel, Kabelauslass von unten aus dem Profil, ohne Befestigungsmaterial, kombinierbar mit den im Zubehör aufgeführten Befestigungslösungen.

Bestückung:

- drei schwarze Schutzkontakt-Steckdosen in 0°-Steckrichtung, inkl. 3,0 m Netzkabel mit Winkelstecker CEE 7/7.

## Deskbox DB, frei aufstellbar, 3 Steckdosen, 2x RJ45 Kat. 6

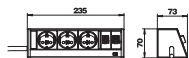

Typ	Ausführung	Verp. Stück	Gewicht kg/100 St.	Art.-Nr.
<b>DB-5A3 D3S2K</b>	Gehäuse silberfarben eloxiert	1	86,000	<b>6116933</b>
Alu	Aluminium			
EL	eloxiert			

Deskbox mit Anschlusskabel, Kabelauslass an der linken und rechten Gehäuseabdeckung, frei aufstellbar mittels rutschhemmender Auflagepunkte.

Bestückung:

- drei schwarze Schutzkontakt-Steckdosen mit 0°-Steckrichtung, inkl. 3,0 m Netzkabel mit Winkelstecker CEE 7/7, Kabelabgang an der linken Gehäuseabdeckung.  
 - zwei Datentechnik-Kupplungen RJ45 auf RJ45, 1:1 verschaltet, Kat.6 geschirmt, Kabelabgang an der rechten Gehäuseabdeckung.

**Deskbox DB, mit Befestigungszwinge, 3 Steckdosen, 2x RJ45 Kat. 6**

Typ	Ausführung	Verp. Stück	Gewicht kg/100 St.	Art.-Nr.
<b>DB-1B3 D3S2K</b>	Gehäuse silberfarben eloxiert	1	122,000	<b>6116942</b>
<b>Alu</b>	Aluminium			
<b>EL</b>	eloxiert			

Deskbox mit Anschlusskabel, Kabelausschuss von unten aus dem Profil, mit zwei Befestigungszwingen für Tischplattenstärken von 8 bis 40 mm.

Bestückung:

- drei schwarze Schutzkontakt-Steckdosen in 0°-Steckrichtung, inkl. 3,0 m Netzkabel mit Winkelstecker CEE 7/7.
- zwei Datentechnik-Kupplungen RJ45 auf RJ45, 1:1 verschaltet, Kat.6 geschirmt.

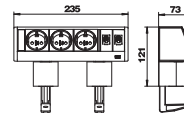
**Deskbox DB, ohne Befestigungsmaterial, 3 Steckdosen, 2x RJ45 Kat. 6**

Typ	Ausführung	Verp. Stück	Gewicht kg/100 St.	Art.-Nr.
<b>DB-0B3 D3S2K</b>	Gehäuse silberfarben eloxiert	1	85,700	<b>6116945</b>
<b>Alu</b>	Aluminium			
<b>EL</b>	eloxiert			

Deskbox mit Anschlusskabel, Kabelausschuss von unten aus dem Profil, ohne Befestigungsmaterial, kombinierbar mit den im Zubehör aufgeführten Befestigungslösungen.

Bestückung:

- drei schwarze Schutzkontakt-Steckdosen in 0°-Steckrichtung, inkl. 3,0 m Netzkabel mit Winkelstecker CEE 7/7.
- zwei Datentechnik-Kupplungen RJ45 auf RJ45, 1:1 verschaltet, Kat.6 geschirmt.

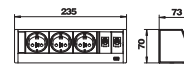
**Deskbox DB, frei aufstellbar, 2+2 Steckdosen, 2x RJ45 Kat. 6**

Typ	Ausführung	Verp. Stück	Gewicht kg/100 St.	Art.-Nr.
<b>DB-0A3 D22SR2K</b>	Gehäuse silberfarben eloxiert	1	100,000	<b>6116918</b>
<b>Alu</b>	Aluminium			
<b>EL</b>	eloxiert			

Deskbox mit Anschlusskabel, Kabelausschuss an der linken und rechten Gehäuseabdeckung, frei aufstellbar mittels rutschhemmender Auflagepunkte.

Bestückung:

- zwei schwarze Schutzkontakt-Steckdosen in 0°-Steckrichtung, inkl. 3,0 m Netzkabel mit Winkelstecker CEE 7/7, Kabelabgang an der linken Gehäuseabdeckung.
- zwei rote Schutzkontakt-Steckdosen in 0°-Steckrichtung, inkl. 3,0 m Netzkabel mit Winkelstecker CEE 7/7, Kabelabgang an der linken Gehäuseabdeckung.
- zwei Datentechnik-Kupplungen RJ45 auf RJ45, 1:1 verschaltet, Kat.6 geschirmt, Kabelausschuss an der rechten Gehäuseabdeckung.

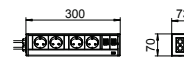
**Deskbox DB, mit Befestigungszwinge, 1+4 Steckdosen geschaltet**

Typ	Ausführung	Verp. Stück	Gewicht kg/100 St.	Art.-Nr.
<b>DB-1B3 D1.4S</b>	Gehäuse silberfarben eloxiert	1	157,000	<b>6116948</b>
<b>Alu</b>	Aluminium			
<b>EL</b>	eloxiert			

Deskbox mit Anschlusskabel, Kabelausschuss von unten aus dem Profil, mit zwei Befestigungszwingen für Tischplattenstärken von 8 bis 40 mm.

Bestückung:

- fünf schwarze Schutzkontakt-Steckdosen in 0°-Steckrichtung, davon 1 Steckdose für Dauerstrom und vier Steckdosen schaltbar über einen Ausschalter (blau beleuchtet), inkl. 3,0 m Netzkabel mit Winkelstecker CEE 7/7.

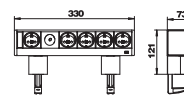

### Deskbox DB, ohne Befestigungsmaterial, 1+4 Steckdosen geschaltet

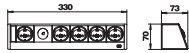

Typ	Ausführung	Verp. Stück	Gewicht kg/100 St.	Art.-Nr.
<b>DB-0B3 D1.4S</b>	Gehäuse silberfarben eloxiert	1	120,000	<b>6116951</b>
Alu	Aluminium			
EL	eloxiert			

Deskbox mit Anschlusskabel, Kabelausschlag von unten aus dem Profil, ohne Befestigungsmaterial, kombinierbar mit den im Zubehör aufgeführten Befestigungslösungen.

Bestückung:

- fünf schwarze Schutzkontakt-Steckdosen in 0°-Steckrichtung, davon 1 Steckdose für Dauerstrom und vier Steckdosen schaltbar über einen Ausschalter (blau beleuchtet), inkl. 3,0 m Netzkabel mit Winkelstecker CEE 7/7.

### Deskbox DB, mit Befestigungszwinge, 1+4 Steckdosen geschaltet, 2x RJ45 Kat. 6

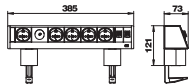

Typ	Ausführung	Verp. Stück	Gewicht kg/100 St.	Art.-Nr.
<b>DB-1B3 D1.4S2K</b>	Gehäuse silberfarben eloxiert	1	177,000	<b>6116954</b>
Alu	Aluminium			
EL	eloxiert			

Deskbox mit Anschlusskabel, Kabelausschlag von unten aus dem Profil, mit zwei Befestigungszwingen für Tischplattenstärken von 8 bis 40 mm.

Bestückung:

- fünf schwarze Schutzkontakt-Steckdosen in 0°-Steckrichtung, davon 1 Steckdose für Dauerstrom und vier Steckdosen schaltbar über einen Ausschalter (blau beleuchtet), inkl. 3,0 m Netzkabel mit Winkelstecker CEE 7/7.
- zwei Datentechnik-Kupplungen RJ45 auf RJ45, 1:1 verschaltet, Kat.6 geschirmt.

### Deskbox DB, ohne Befestigungsmaterial, 1+4 Steckdosen geschaltet, 2x RJ45 Kat. 6

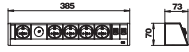

Typ	Ausführung	Verp. Stück	Gewicht kg/100 St.	Art.-Nr.
<b>DB-0B3 D1.4S2K</b>	Gehäuse silberfarben eloxiert	1	140,000	<b>6116957</b>
Alu	Aluminium			
EL	eloxiert			

Deskbox mit Anschlusskabel, Kabelausschlag von unten aus dem Profil, ohne Befestigungsmaterial, kombinierbar mit den im Zubehör aufgeführten Befestigungslösungen.

Bestückung:

- fünf schwarze Schutzkontakt-Steckdosen in 0°-Steckrichtung, davon 1 Steckdose für Dauerstrom und vier Steckdosen schaltbar über einen Ausschalter (blau beleuchtet), inkl. 3,0 m Netzkabel mit Winkelstecker CEE 7/7.
- zwei Datentechnik-Kupplungen RJ45 auf RJ45, 1:1 verschaltet, Kat.6 geschirmt.

### Deskbox DB, mit Befestigungszwinge, 3 Steckdosen, VGA, Miniklinke, USB, 2x RJ45 Kat. 6

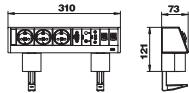

Typ	Ausführung	Verp. Stück	Gewicht kg/100 St.	Art.-Nr.
<b>DB-M1B3 D3S2K</b>	Gehäuse silberfarben eloxiert	1	186,000	<b>6116960</b>
Alu	Aluminium			
EL	eloxiert			

Deskbox mit Anschlusskabel, Kabelausschlag von unten aus dem Profil, mit zwei Befestigungszwingen für Tischplattenstärken von 8 bis 40 mm.

Bestückung:

- drei schwarze Schutzkontakt-Steckdosen in 0°-Steckrichtung, inkl. 3,0 m Netzkabel mit Winkelstecker CEE 7/7.
- eine VGA 15-pol. HDD Buchse, inkl. 3,0 m Anschlusskabel mit Stecker.
- eine Audio Klinke Buchse 3,5 mm, inkl. 3,0 m Anschlusskabel mit Stecker.
- eine USB 2.0, Typ A Buchse, inkl. 3,0 m Anschlusskabel mit Stecker Typ A.
- zwei Datentechnik-Kupplungen RJ45 auf RJ45, 1:1 verschaltet, Kat.6 geschirmt.

## Deskbox DB, ohne Befestigungsmaterial, 3 Steckdosen, VGA, Miniklinke, USB, 2x RJ45 Kat. 6

Typ	Ausführung	Verp. Stück	Gewicht kg/100 St.	Art.-Nr.
<b>DB-M0B3 D3S2K</b>	Gehäuse silberfarben eloxiert	1	150,000	<b>6116963</b>

- Alu** Aluminium
- EL** eloxiert

Deskbox mit Anschlusskabel, Kabelausschuss von unten aus dem Profil, ohne Befestigungsmaterial, kombinierbar mit den im Zubehör aufgeführten Befestigungslösungen.

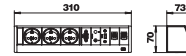

Bestückung:

- drei schwarze Schutzkontakt-Steckdosen in 0°-Steckrichtung, inkl. 3,0 m Netzkabel mit Winkelstecker CEE 7/7.
- eine VGA 15-pol. HDD Buchse, inkl. 3,0 m Anschlusskabel mit Stecker.
- eine Audio Klinken Buchse 3,5 mm, inkl. 3,0 m Anschlusskabel mit Stecker.
- eine USB 2.0, Typ A Buchse, inkl. 3,0 m Anschlusskabel mit Stecker Typ A.
- zwei Datentechnik-Kupplungen RJ45 auf RJ45, 1:1 verschaltet, Kat.6 geschirmt.

## Deskbox DB, mit Befestigungszwinge, 3 Steckdosen, HDMI, USB 3.0, 2x RJ45 Kat. 6

Typ	Ausführung	Verp. Stück	Gewicht kg/100 St.	Art.-Nr.
<b>DB-MH1B3 D3S2K</b>	Gehäuse silberfarben eloxiert	1	186,000	<b>6116961</b>

- Alu** Aluminium
- EL** eloxiert

Deskbox mit Anschlusskabel, Kabelausschuss von unten aus dem Profil, mit zwei Befestigungszwingen für Tischplattenstärken von 8 bis 40 mm.

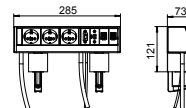

Bestückung:

- drei schwarze Schutzkontakt-Steckdosen in 0°-Steckrichtung, inkl. 3,0 m Netzkabel mit Winkelstecker CEE 7/7.
- eine HDMI 1.3 Buchse, inkl. 3,0 m Anschlusskabel mit Stecker.
- eine USB 3.0, Typ A Buchse, inkl. 3,0 m Anschlusskabel mit Stecker Typ A.
- zwei Datentechnik-Kupplungen RJ45 auf RJ45, 1:1 verschaltet, Kat.6 geschirmt.

## Befestigungszwinge für Deskbox DB

Typ	Farbe	Ausführung	Verp. Stück	Gewicht kg/100 St.	Art.-Nr.
<b>DBZ-BZ40</b>	schwarz	Spannbereich 8 bis 40 mm	1	18,000	<b>6116976</b>
<b>DBZ-BZ75</b>	schwarz	Spannbereich 40 bis 75 mm	1	20,000	<b>6116979</b>

Befestigungszwinge für die Montage einer Deskbox Typ DB an der Tischkante.

Hinweis: Ab einer Gehäusebreite von 200mm werden zwei Befestigungszwingen für die Montage einer Deskbox benötigt.

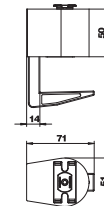

## Edelstahl-Befestigungsfuß für Deskbox DB

Typ	Verp. Stück	Gewicht kg/100 St.	Art.-Nr.
<b>DBZ-BFE</b>	1	34,000	<b>6116982</b>

Befestigungsfuß aus Edelstahl für eine feste Montage einer Deskbox Typ DB auf einer Tischplatte. Die Montage erfolgt über eine Bohrung (Ø16 mm) in der Tischplatte.

Hinweis: Einsetzbar in Tischplatten bis maximal 50 mm Stärke.

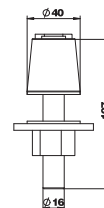

## Befestigungs-Set zur Tischmontage, für Deskbox DB

Typ	Verp. Stück	Gewicht kg/100 St.	Art.-Nr.
<b>DBZ-BST</b>	1	2,300	<b>6116985</b>

Befestigungs-Set für eine feste Montage einer Deskbox Typ DB auf der Tischplatte. Die Montage erfolgt über eine Bohrung (Ø10 mm) in der Tischplatte.

Hinweis: Die beigegefügt Befestigungsschrauben (M4 x 40mm) sind für Tischplatten bis maximal 32 mm Stärke verwendbar.

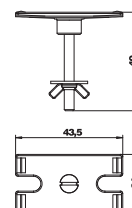

## Befestigungs-Set zur Untertischmontage, für Deskbox DB

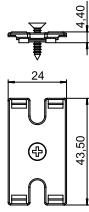

Typ  
**DBZ-BSUT**

Verp. Stück	Gewicht kg/100 St.	Art.-Nr.
1	100,000	<b>6116986</b>

Befestigungs-Set für eine feste Montage der Deskbox Typ DB unter der Tischplatte. Die Montage erfolgt mittels zwei Holzschrauben an der Tischplatte.

## Flexkanalhalter für Deskbox DB

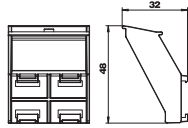

Typ  
**DBZ-FLKB** schwarz

Farbe

Verp. Stück	Gewicht kg/100 St.	Art.-Nr.
1	1,100	<b>6116991</b>

Flexkanalhalter für Deskbox Typ DB, zur sicheren Anbindung eines Flexkanals an die Deskbox.

Hinweis: Nur verwendbar für die Montage mit Befestigungszwingen an der Tischkante.

### Deskbox DBV, 2 Steckdosen

Typ	Verp. Stück	Gewicht kg/100 St.	Art.-Nr.
<b>DBV-A3E D2S</b>	1	99,230	<b>6116858</b>

- Alu** Aluminium
- EL** eloxiert

Versenkbare Deskbox mit Anschlusskabel, für den festen Einbau in eine Tischplatte, Befestigungsmanschette aus Kunststoff, passend lackiert in Deckelfarbtönen. Die Montage erfolgt über eine Bohrung (Ø102 mm) in der Tischplatte.

Bestückung:

- zwei schwarze Schutzkontakt-Steckdosen in 60°-Steckrichtung, inkl. 3,0 m Netzkabel mit Winkelstecker CEE 7/7.

Hinweis: Einsetzbar in Tischplatten bis maximal 50 mm Stärke.

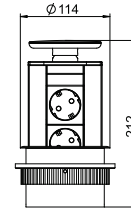

### Deskbox DBV, 3 Steckdosen

Typ	Verp. Stück	Gewicht kg/100 St.	Art.-Nr.
<b>DBV-A3E D3S</b>	1	106,230	<b>6116866</b>

- Alu** Aluminium
- EL** eloxiert

Versenkbare Deskbox mit Anschlusskabel, für den festen Einbau in eine Tischplatte, Befestigungsmanschette aus Kunststoff, passend lackiert in Deckelfarbtönen. Die Montage erfolgt über eine Bohrung (Ø102 mm) in der Tischplatte.

Bestückung:

- drei schwarze Schutzkontakt-Steckdosen in 60°-Steckrichtung, inkl. 3,0 m Netzkabel mit Winkelstecker CEE 7/7.

Hinweis: Einsetzbar in Tischplatten bis maximal 50 mm Stärke.

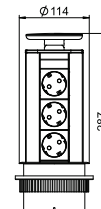

### Deskbox DBV, 2 Steckdosen, 2x RJ45 Kat. 6

Typ	Verp. Stück	Gewicht kg/100 St.	Art.-Nr.
<b>DBV-A3E D2S2K</b>	1	106,230	<b>6116874</b>

- Alu** Aluminium
- EL** eloxiert

Versenkbare Deskbox mit Anschlusskabel, für den festen Einbau in eine Tischplatte, Befestigungsmanschette aus Kunststoff, passend lackiert in Deckelfarbtönen. Die Montage erfolgt über eine Bohrung (Ø102 mm) in der Tischplatte.

Bestückung:

- zwei schwarze Schutzkontakt-Steckdosen in 60°-Steckrichtung, inkl. 3,0 m Netzkabel mit Winkelstecker CEE 7/7.
- zwei Datentechnik-Kupplungen RJ45 auf RJ45, 1:1 verschaltet, Kat.6 geschirmt.

Hinweis: Einsetzbar in Tischplatten bis maximal 50 mm Stärke.

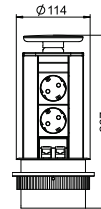

## Deskbox DBV, 3 Steckdosen, 2x RJ45 Kat. 6

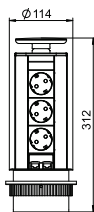

Typ	Verp. Stück	Gewicht kg/100 St.	Art.-Nr.
<b>DBV-A3A D3S2K</b>	1	103,230	<b>6116878</b>
<b>DBV-A3E D3S2K</b>	1	111,230	<b>6116882</b>

**Alu** Aluminium  
**EL** eloxiert

Versenkbare Deskbox mit Anschlusskabel, für den festen Einbau in eine Tischplatte, Befestigungsmanschette aus Kunststoff, passend lackiert in Deckelfarbtönen. Die Montage erfolgt über eine Bohrung (Ø102 mm) in der Tischplatte.

Bestückung:  
- drei schwarze Schutzkontakt-Steckdosen in 60°-Steckrichtung, inkl. 3,0 m Netzkabel mit Winkelstecker CEE 7/7.  
- zwei Datentechnik-Kupplungen RJ45 auf RJ45, 1:1 verschaltet, Kat.6 geschirmt.

Hinweis: Einsetzbar in Tischplatten bis maximal 50 mm Stärke.

## Deskbox DBV, 2 Steckdosen, VGA, Miniklinke, 2x RJ45 Kat. 6

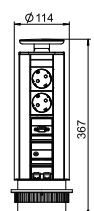

Typ	Verp. Stück	Gewicht kg/100 St.	Art.-Nr.
<b>DBV-MA3A D3S2K</b>	1	118,230	<b>6116886</b>
<b>DBV-MA3E D3S2K</b>	1	126,230	<b>6116890</b>

**Alu** Aluminium  
**EL** eloxiert

Versenkbare Deskbox mit Anschlusskabel, für den festen Einbau in eine Tischplatte, Befestigungsmanschette aus Kunststoff, passend lackiert im Deckelfarbtönen. Die Montage erfolgt über eine Bohrung (Ø102 mm) in der Tischplatte.

Bestückung:  
- zwei schwarze Schutzkontakt-Steckdosen in 60°-Steckrichtung, inkl. 3,0 m Netzkabel mit Winkelstecker CEE 7/7.  
- eine VGA 15-pol. HDD Buchse, inkl. 3,0 m Anschlusskabel mit Stecker.  
- eine Audio Klinke Buchse 3,5 mm, inkl. 3,0 m Anschlusskabel mit Stecker.  
- zwei Datentechnik-Kupplungen RJ45 auf RJ45, 1:1 verschaltet, Kat.6 geschirmt.

Hinweis: Einsetzbar in Tischplatten bis maximal 50 mm Stärke.

## Deskbox DBV, 2 Steckdosen, HDMI, 2x RJ45 Kat. 6

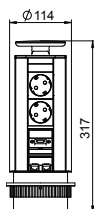

Typ	Verp. Stück	Gewicht kg/100 St.	Art.-Nr.
<b>DBV-MHA3A D2S2K</b>	1	108,230	<b>6116887</b>
<b>DBV-MHA3E D2S2K</b>	1	116,230	<b>6116888</b>

**Alu** Aluminium  
**EL** eloxiert

Versenkbare Deskbox mit Anschlusskabel, für den festen Einbau in eine Tischplatte, Befestigungsmanschette aus Kunststoff, passend lackiert im Deckelfarbtönen. Die Montage erfolgt über eine Bohrung (Ø102 mm) in der Tischplatte.

Bestückung:  
- zwei schwarze Schutzkontakt-Steckdosen in 60°-Steckrichtung, inkl. 3,0 m Netzkabel mit Winkelstecker CEE 7/7.  
- eine HDMI 1.3 Buchse, inkl. 3,0 m Anschlusskabel mit Stecker.  
- zwei Datentechnik-Kupplungen RJ45 auf RJ45, 1:1 verschaltet, Kat.6 geschirmt.

Hinweis: Einsetzbar in Tischplatten bis maximal 50 mm Stärke.

## Lochsäge für Deskbox DBV

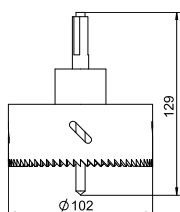

Typ	Verp. Stück	Gewicht kg/100 St.	Art.-Nr.
<b>DBZ-LS</b>	1	100,000	<b>6116994</b>

Lochsäge als Montagewerkzeug, für den passgenauen Einbau einer Deskbox Typ DBV, Bohrungsdurchmesser 102 mm.



## Deskbox DBK, 3 Steckdosen

## Typ

**DBK2-E3 D3S**

V2A Edelstahl, rostfrei 1.4301

Klappbare Deskbox mit Anschlusskabel, für den festen Einbau in eine Tischplatte, Gehäuse aus gebürstetem Edelstahl mit Bürstenleiste als Leitungsauslass. Die Montage erfolgt über eine Einbauöffnung 195 x 157 mm in der Tischplatte.

## Bestückung:

- drei schwarze Schutzkontakt-Steckdosen in 60°-Steckrichtung, inkl. 3,0 m Netzkabel mit Winkelstecker CEE 7/7.

Hinweis: Einsetzbar in Tischplatten bis 50 mm Stärke.

Verp. Gewicht  
Stück kg/100 St. Art.-Nr.

1	133,860	6116800
---	---------	---------



## Deskbox DBK, 4 Steckdosen

## Typ

**DBK2-E4 D4S**

V2A Edelstahl, rostfrei 1.4301

Klappbare Deskbox mit Anschlusskabel, für den festen Einbau in eine Tischplatte, Gehäuse aus gebürstetem Edelstahl mit Bürstenleiste als Leitungsauslass. Die Montage erfolgt über eine Einbauöffnung 245 x 157 mm in der Tischplatte.

## Bestückung:

- vier schwarze Schutzkontakt-Steckdosen in 60°-Steckrichtung, inkl. 3,0 m Netzkabel mit Winkelstecker CEE 7/7.

Hinweis: Einsetzbar in Tischplatten bis 50 mm Stärke.

Verp. Gewicht  
Stück kg/100 St. Art.-Nr.

1	163,860	6116804
---	---------	---------



## Deskbox DBK, 2 Steckdosen, 2x RJ45 Kat. 6

## Typ

**DBK2-D3 D2S2K**

V2A Edelstahl, rostfrei 1.4301

Klappbare Deskbox mit Anschlusskabel, für den festen Einbau in eine Tischplatte, Gehäuse aus gebürstetem Edelstahl mit Bürstenleiste als Leitungsauslass. Die Montage erfolgt über eine Einbauöffnung 195 x 157 mm in der Tischplatte.

## Bestückung:

- zwei schwarze Schutzkontakt-Steckdosen in 60°-Steckrichtung, inkl. 3,0 m Netzkabel mit Winkelstecker CEE 7/7.  
- zwei Datentechnik-Kupplungen RJ45 auf RJ45, 1:1 verschaltet, Kat.6 geschirmt.

Hinweis: Einsetzbar in Tischplatten bis 50 mm Stärke.

Verp. Gewicht  
Stück kg/100 St. Art.-Nr.

1	178,800	6116802
---	---------	---------



## Deskbox DBK, 3 Steckdosen, 2x RJ45 Kat. 6

## Typ

**DBK2-D4 D3S2K**

V2A Edelstahl, rostfrei 1.4301

Klappbare Deskbox mit Anschlusskabel, für den festen Einbau in eine Tischplatte, Gehäuse aus gebürstetem Edelstahl mit Bürstenleiste als Leitungsauslass. Die Montage erfolgt über eine Einbauöffnung 245 x 157 mm in der Tischplatte.

## Bestückung:

- drei schwarze Schutzkontakt-Steckdosen in 60°-Steckrichtung, inkl. 3,0 m Netzkabel mit Winkelstecker CEE 7/7.  
- zwei Datentechnik-Kupplungen RJ45 auf RJ45, 1:1 verschaltet, Kat.6 geschirmt.

Hinweis: Einsetzbar in Tischplatten bis 50 mm Stärke.

Verp. Gewicht  
Stück kg/100 St. Art.-Nr.

1	163,860	6116806
---	---------	---------



## Deskbox DBK, 3 Steckdosen, VGA, Miniklinke, 2x RJ45 Kat. 6



### Typ

**DBK2-M5V D3S2K**

Verp. Gewicht  
Stück kg/100 St. **Art.-Nr.**

1 | 278,000 | **6116808**

V2A Edelstahl, rostfrei 1.4301

Klappbare Deskbox mit Anschlusskabel, für den festen Einbau in eine Tischplatte, Gehäuse aus gebürstetem Edelstahl mit Bürstenleiste als Leitungsauslass. Die Montage erfolgt über eine Einbauöffnung 295 x 157 mm in der Tischplatte.

### Bestückung:

- drei schwarze Schutzkontakt-Steckdosen in 60°-Steckrichtung, inkl. 3,0 m Netzkabel mit Winkelstecker CEE 7/7.
- eine VGA 15-pol. HDD Buchse, inkl. 3,0 m Anschlusskabel mit Stecker.
- eine Audio Klinken Buchse 3,5 mm, inkl. 3,0 m Anschlusskabel mit Stecker.
- zwei Datentechnik-Kupplungen RJ45 auf RJ45, 1:1 verschaltet, Kat.6 geschirmt.

Hinweis: Einsetzbar in Tischplatten bis 50 mm Stärke.

## Deskbox DBK, 2 Steckdosen, HDMI, 2x RJ45 Kat. 6



### Typ

**DBK2-M4H D2S2K**

Verp. Gewicht  
Stück kg/100 St. **Art.-Nr.**

1 | 173,760 | **6116810**

V2A Edelstahl, rostfrei 1.4301

Klappbare Deskbox mit Anschlusskabel, für den festen Einbau in eine Tischplatte, Gehäuse aus gebürstetem Edelstahl mit Bürstenleiste als Leitungsauslass. Die Montage erfolgt über eine Einbauöffnung 245 x 157 mm in der Tischplatte.

### Bestückung:

- zwei schwarze Schutzkontakt-Steckdosen in 60°-Steckrichtung, inkl. 3,0 m Netzkabel mit Winkelstecker CEE 7/7.
- eine HDMI 1.3 Buchse, inkl. 3,0 m Anschlusskabel mit Stecker.
- zwei Datentechnik-Kupplungen RJ45 auf RJ45, 1:1 verschaltet, Kat.6 geschirmt.

Hinweis: Einsetzbar in Tischplatten bis 50 mm Stärke.

### Flexkanal

Typ	Länge		Farbe	Verp. Gewicht		Art.-Nr.
	mm			m	kg/100 m	
<b>FLK-2K LGR</b>	1000		lichtgrau	1	28,800	<b>6154922</b>
<b>FLK-2K SWGR</b>	1000		schwarzgrau	1	28,800	<b>6154930</b>

Der Flexkanal führt Kabel geordnet und geschützt zum Schreibtisch. Er verbindet die Deskbox mit dem Brüstungskanal oder der Bodenanschlussbox. Ausgezogen ist der Flexkanal 1000 mm lang, 60 mm breit und 20 mm hoch.



Der Kanal besteht aus 2 Kammern, Kapazität pro Kammer:  
 2 Kabel mit 8,5 mm Durchmesser oder 3 Kabel mit 7,5 mm Durchmesser oder 4 Kabel mit 7,0 mm Durchmesser oder 5 Kabel mit 6,0 mm Durchmesser

### Halter mit Zugentlastung für Flexkanal

Typ	Farbe	Verp. Gewicht		Art.-Nr.
		Stück	kg/100 St.	
<b>FLK-HL ZL</b>	anthrazitgrau	1	10,500	<b>6154961</b>

Der Halter verfügt über 2 integrierte Zugentlastungen und kann angeschraubt werden. Ein Flexkanal kann direkt auf den Halter montiert werden.

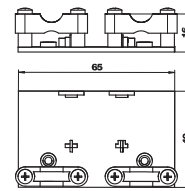

### Befestigungsbügel für Flexkanal

Typ	Verp. Gewicht		Art.-Nr.
	Stück	kg/100 St.	
<b>FLK-BEF</b>	1	0,150	<b>6154968</b>

Alu Aluminium

Der Flexkanal wird am Befestigungsbügel eingehängt. Die Befestigung des Halters erfolgt über eine Senkkopfverschraubung.

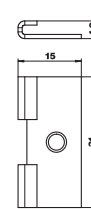

### Bodenschiene für Flexkanal

Typ	Länge		Farbe	Verp. Gewicht		Art.-Nr.
	mm			Stück	kg/100 St.	
<b>FLK-BS1</b>	1000		anthrazitgrau	1	19,400	<b>6154980</b>
<b>FLK-BS2</b>	2000		anthrazitgrau	1	19,400	<b>6154983</b>

Der Flexkanal wird direkt in die Bodenschiene eingedrückt. Die beidseitige Rampe vermindert die Stolpergefahr.

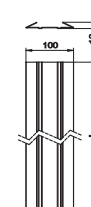

### T-Abzweiger für Flexkanal

Typ	Farbe	Verp. Gewicht		Art.-Nr.
		Stück	kg/100 St.	
<b>FLK-TAZ</b>	anthrazitgrau	1	8,700	<b>6154965</b>

T-Abzweiger für die Einspeisung der Arbeitsplätze mit dem Flexkanal.

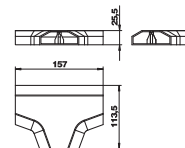

**OBO Bettermann Vertrieb Deutschland GmbH Co. KG**

Hüingser Ring 52

58710 Menden

DEUTSCHLAND

**Kundenservice Deutschland**

Tel.: +49 23 73 89 - 20 00

[info@obo.de](mailto:info@obo.de)

[www.obo.de](http://www.obo.de)

---

**Building Connections**

