

Vorbeugender baulicher Brandschutz

# Der neue Brandschutz- kanal FWK Plus

Leichter. Schneller. Sicherer.

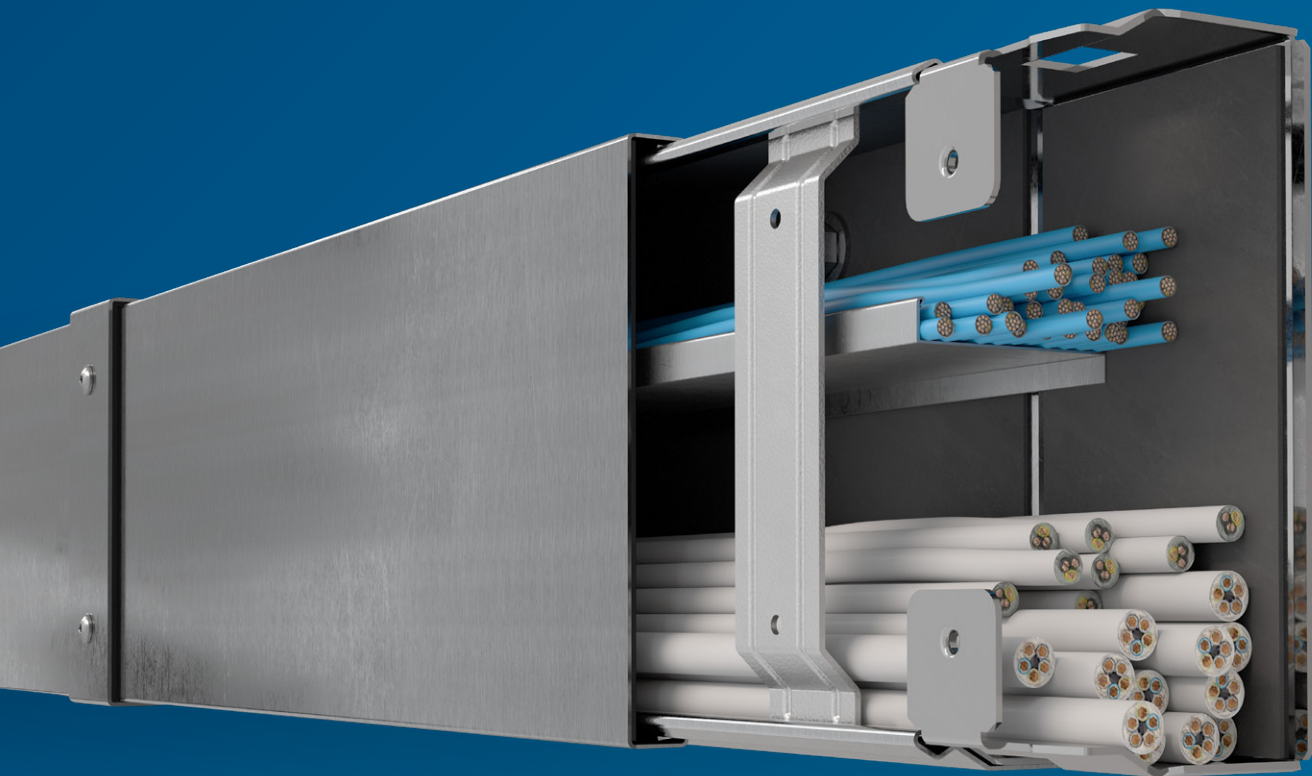

:hager

# Flucht- und Rettungswege sicher schützen: FWK Plus

Im Brandfall hat der Schutz von Menschenleben oberste Priorität. Deshalb müssen Flucht- und Rettungswege in Gebäuden ausreichend lange passierbar bleiben. Einerseits um die sichere Evakuierung aller im Gebäude befindlichen Personen zu gewährleisten. Andererseits um wirksame Lösch- und Rettungsarbeiten zu ermöglichen. Hierbei spielen feuerwiderstandsfähige Kanalsysteme zur Brandlastdämmung eine wichtige Rolle: Sie verhindern, dass Feuer, Rauch oder toxische Ausgasungen in Brandabschnitte weitergeleitet werden. Der neue **FeuerWiderstandsKanal FWK Plus** von Hager verhindert im Brandfall die Rauch- und Flammweiterleitung. Und er lässt sich besonders schnell und einfach installieren. Setzen Sie auf das doppelte Plus von neuester Brandschutztechnik und bewährter tehalit Konstruktion.





## Mehr Schutz – weniger Gewicht

Der neue FWK Plus ist mit einer intumeszierenden Innenbeschichtung versehen, die im Brandfall schützend aufschäumt. Die neue Dämmschicht-Technologie ersetzt die Gipsfaserplatten des Vorgängermodells und sorgt für größere Leitungsöffnungen, deutlich weniger Gewicht und buchstäblich „leichtere“ Montage.



## Die Vorteile auf einen Blick:

- neue Feuerwiderstandsklassen EI 30/60/90
- aufschäumende Innenbeschichtung
- europäische Zulassung ETA
- einfache Ein-Mann-Montage
- integrierte Selbsterdung durch schneidende Steckverbindungen



[hager.de/fwk-plus](https://hager.de/fwk-plus)

# Brandschutz in Bestnorm

Der neue FWK Plus wurde speziell für den vorbeugenden baulichen Brandschutz von Flucht- und Rettungswegen entwickelt. Er erfüllt alle Anforderungen an den Feuerwiderstand von Bauteilen nach DIN EN 13501-2. Die neue Feuerwiderstandsklasse EI (Raumabschluss und Wärmedämmung) bis 90 Minuten entspricht der höchstmöglichen Klassifizierung. Darüber hinaus besitzt er erstmals ein europäisches Zulassungsdokument: die Europäische Technische Bewertung (ETA) vom Deutschen Institut für Bautechnik (DIBt). So gehen Sie mit Hager rundum auf Nummer sicher!

## Gefahr Nummer 1: giftiger Brandrauch

Die größte Gefahr für Leib und Leben geht im Brandfall nicht von den Flammen, sondern vom Rauch aus. 95 % aller Brandopfer erliegen einer Rauchvergiftung. Schon drei Atemzüge giftigen Brandrauchs reichen aus, um das Bewusstsein zu verlieren und sich nicht mehr selbst helfen zu können. Kommt ein Inhalationstrauma durch toxische Ausgasungen – z. B. durch verschmorende Kabel – hinzu, steigt das Verletzungs- und Verätzungsrisiko noch stärker.

## Vorbeugender baulicher Brandschutz

Um das zu verhindern, wird dem vorbeugenden baulichen Brandschutz in der Musterbauordnung (MBO) ein besonders hoher Stellenwert eingeräumt:

- § 3: Bauliche Anlagen ... sind so anzuordnen ... dass die öffentliche Sicherheit oder Ordnung, insbesondere Leben oder Gesundheit, nicht gefährdet werden.
- § 14: Bauliche Anlagen müssen so beschaffen sein, dass der Entstehung und der Ausbreitung von Feuer und Rauch vorgebeugt wird und bei einem Brand wirksame Löscharbeiten und die Rettung von Menschen und Tieren möglich sind.

## Für Flucht- und Rettungswege gilt:

- Sie müssen im Brandfall für einen ausreichend langen Zeitraum nutzbar sein
- Kabel und Leitungen dürfen aufgrund ihrer Brandlast nicht offen verlegt werden

## Für FWK-Systeme gilt:

- Sie müssen Brandlasten effektiv abkapseln
- Feuerwiderstandsklasse und Verwendbarkeit des Kanalsystems müssen durch Prüfungen nachgewiesen werden
- Als Bauprodukt unterliegt der Brandschutzkanal der Zulassungspflicht



Der neue FWK Plus erfüllt alle Anforderungen an die Brandlastdämmung im vorbeugenden baulichen Brandschutz.

# Neue Feuerwiderstandsklassen

Kürzel	Bedeutung
E (Étanchéité)	Raumabschluss
I (Isolation)	Wärmedämmung (unter Brandeinwirkung)
Richtung der klassifizierten Feuerwiderstandsdauer	
i → o (in → out)	von innen nach außen
i ← o (out → in)	von außen nach innen
i ↔ o (in ↔ out)	Für Brandeinwirkung von außen nach innen ODER gleichermaßen von innen nach außen geprüft und zugelassen (nicht zeitgleich)

EI 30

EI 60

EI 90

## E + I-Zertifizierung

Die neue EI-Qualifizierung gewährleistet – je nach Gebäudetyp – eine gesicherte Brandlastdämmung von 30, 60 oder 90 120 Minuten. Das „E“ steht in diesem Fall für Dichtung/Raumabschluss (frz. Étanchéité) und ist nicht mit dem „E“ aus der Norm DIN 4102 für den „elektrischen Funktionserhalt“ zu verwechseln. Das „I“ bezeichnet die Wärmedämmung (Isolation), die durch die aufschäumende Innenbeschichtung erzielt wird.

### i ↔ o – dicht von innen und außen

Die Klassifizierung der Feuerwiderstandsfähigkeit erfolgt nach der Europäischen Norm DIN EN 13501-2, die Feuerwiderstandsprüfungen werden nach der Einheitstemperaturzeitkurve aus DIN EN 1366-5 durchgeführt. Dabei muss der Kanal sowohl einer Beflammung von innen nach außen (i → o) als auch einer Beflammung von außen nach innen (i ← o) über eine entsprechend lange Zeitspanne standhalten.

## ETA – europaweit einsetzbar

Der neue FWK Plus besitzt die Europäische Technische Bewertung ETA (European Technical Assessment), die in Deutschland vom Deutschen Institut für Bautechnik (DIBt) ausgestellt wird. Damit kann der FWK Plus in allen Mitgliedstaaten der EU eingesetzt werden und entspricht den neuesten und höchsten Sicherheitsstandards.

Selbstverständlich ist der FWK Plus aber auch als „Elektroinstallationskanalsystem für elektrische Installationen“ nach DIN EN 50085 bei VDE zertifiziert.



DIN EN 1366-5  
DIN EN 13501-2  
DIN EN 50085/VDE 0604

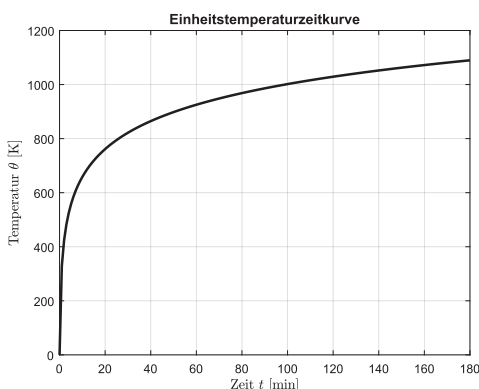

## Empfohlene Einsatzgebiete:

- öffentliche Gebäude
- Bürogebäude
- Schulen und Bildungseinrichtungen
- Hochhäuser
- Produktions- und Lagerhallen
- Hotels
- Krankenhäuser

# Das System im Überblick

Mit dem neuen FWK Plus realisieren Sie baulichen Brandschutz auf der Höhe der Zeit. Und sind gleichzeitig Ihrer Zeit voraus – dank konstruktiver Vorteile, die es in dieser Form nur von Hager gibt.

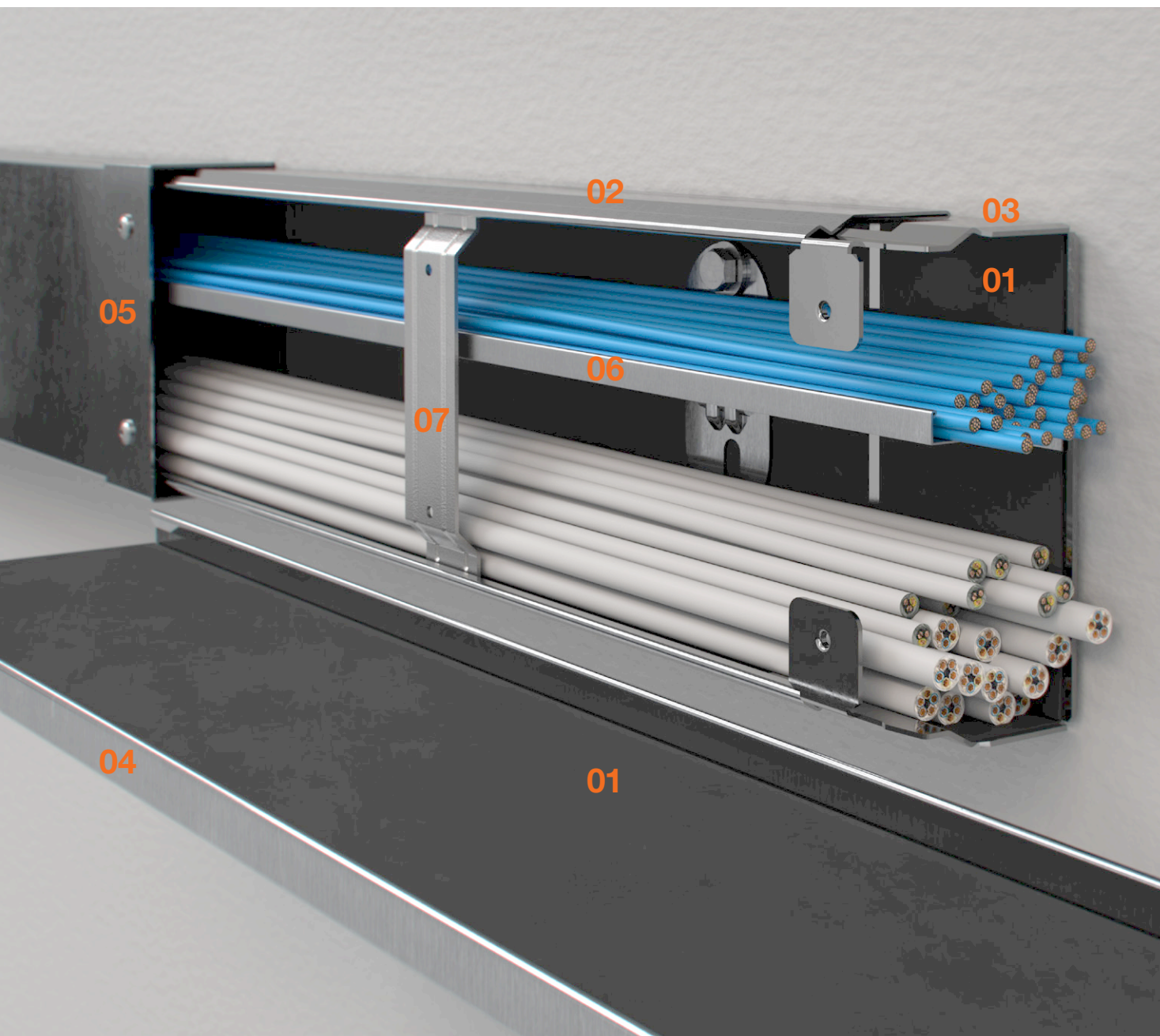



### 01 Aufschäumende Beschichtung

Der neue FWK Plus mit intumeszierender Innenbeschichtung verhindert, dass toxischer Brandrauch vom Kanal in den Fluchtweg entweicht, und schützt so Menschenleben. Gleichzeitig wird die Brandweiterleitung innerhalb des Kanals sowie in angrenzende Brandabschnitte unterbunden, was Folgeschäden und -kosten erheblich reduzieren kann. Potenzieller Kabelbrand wird an Ort und Stelle „erstickt“, die angrenzende Elektroinfrastruktur bleibt weitgehend erhalten. Außerdem spart der neue Dämmschichtbildner 60% Gewicht gegenüber dem Vorgängermodell ein und erleichtert Transport und Montage erheblich.

### 02 Kanal-Unterteil

- Robustes Stahlblech mit integriertem Kupplungs-Unterteil
- Lieferlänge: 2 m
- Kabelbelegung: max. 25 kg/m, Kabeldurchmesser: bis 56 mm

### 03 Kupplungs-Unterteil

- Kupplungs-Unterteil in Kanal-Unterteil vormontiert
- Automatische Erdung beim Zusammenstecken der Kanäle durch selbstschneidende Kupplungs-Unterteile
- Kürzere Montagezeit

**Nur von Hager!**

### 04 Kanal-Oberteil

- Robustes Stahlblech
- Lieferlänge: 2 m
- Einfaches Aufrasten durch Spezial-Verschlusskontur
- Kein Zusatzaufwand für Erdung nötig
- Bei Deckeninstallation: zusätzliche Verschraubung an Kabelrückhalteklammer für mehr Stabilität

### 05 Kupplungs-Oberteil

- Keine überstehenden Laschen nach außen
- Montage bis in die Ecke möglich
- Sauberes Installationsbild
- Verschraubung mit Kupplungs-Unterteil durch 2 beiliegende Schrauben M5x12

### 06 Trennwand (optional)

- Ordnungstrennung von Strom- und Datenkabeln
- Fixierung durch Einhängen und Klemmen an der Trennwandaufnahme (2 pro Kanalprofil)

### 07 Kabelrückhalteklammern

- Jederzeit zu öffnen
- Einfache Nachbelegung von Leitungen möglich
- Kein umständliches Einfädeln erforderlich

**Nur von Hager!**

## 5 Kanalgrößen

- 60 x 60 mm
- 60 x 100 mm
- 60 x 150 mm
- 100 x 150 mm
- 100 x 250 mm

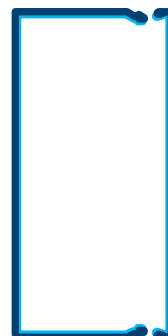
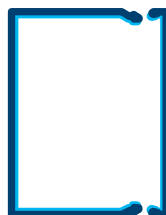
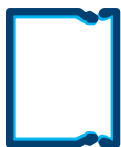

## 2 Design-Varianten

- Stahlblech verzinkt
- Stahlblech lackiert, verkehrsweiß RAL 9016

## Sonderlackierungen

- In jeder gewünschten RAL-Farbe möglich
- Sendzimirverzinkung: besonders qualitative Zinkschicht im Schmelztauchverfahren



# Formteile für jede Einbausituation



Form- und Zubehörteile ermöglichen die flexible Anpassung an die Gebäudestruktur, auch bei komplexen Raumgeometrien. Für Ihr Installationsprojekt stehen Ihnen neben dem Kanalprofil 9 verschiedene Formteile zur Verfügung.





- 01** Flachwinkel
- 02** Endplatte
- 03** T-Stück
- 04** Inneneck
- 05** Außeneck
- 06** Wandanschlussstück



**Kupplung**  
Bestehend aus Kupplungs-  
Unterteil und Kupplungs-Oberteil



**Längenanpassstück**  
Zum Kuppeln von auf Länge  
angepassten Kanal-Unterteilen

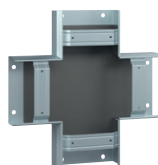

**Kreuzstück**  
Zur allseitigen Verteilung  
von Kabeln und Leitungen.  
Erhältlich auf Anfrage

# Mit dem Kanal durch die Wand

Um lückenlosen baulichen Brandschutz zu gewährleisten, müssen auch Kabelausführungen aus der Wand einwandfrei und bauordnungsgemäß ausgeführt werden. Unser Brandschutzzubehör bietet vielfältige Möglichkeiten dafür.

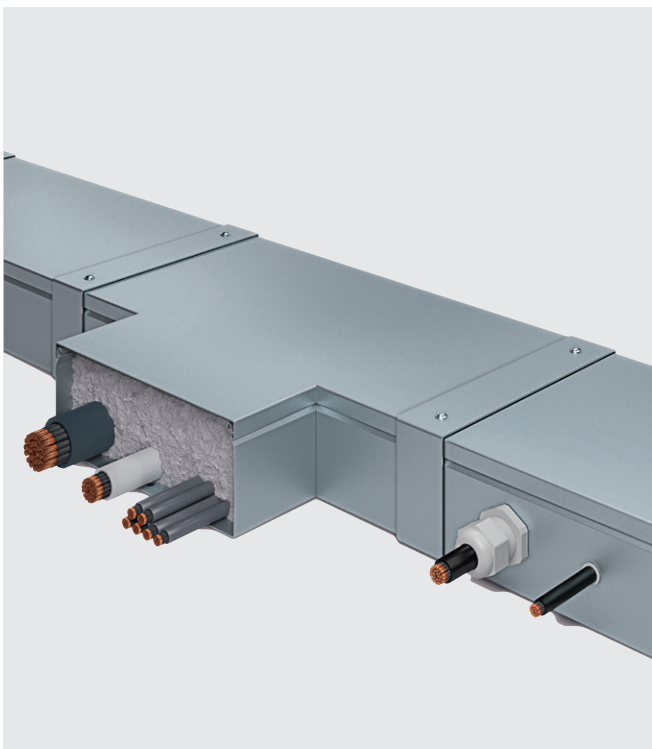

## Kabelauführung

Kabel und Kabelbündel können durch offene Kanal- bzw. Formteilenden ausgeführt werden. Zum Auffüllen des Restquerschnitts empfehlen sich verschiedene Füllmaterialien aus unserem Sortiment oder nichtbrennbare Mineralwolle nach DIN EN 13162. Einzelne Kabel lassen sich über unsere Kabelverschraubungen VZ\*M ausführen (bis zu M63, Kabeldurchmesser 40 mm) sowie über Kabelverschraubungen aus Messing oder Kabeltüllen (für Kabeldurchmesser bis zu 16 mm). Darüber hinaus können Sie passgenau zugeschnittene Gipsfaserplatten zur Kabelauführung einsetzen.

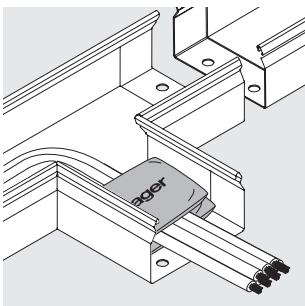
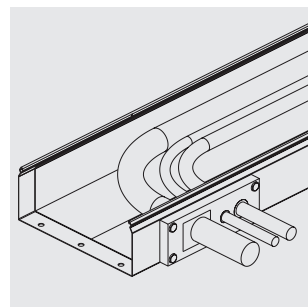

Brandschutz-Kissen BSK

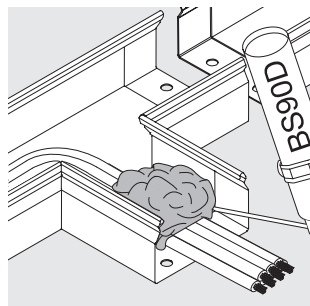

Brandschutz-Schaum BS90

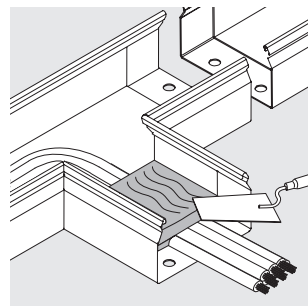

Brandschutz-Mörtel BSM

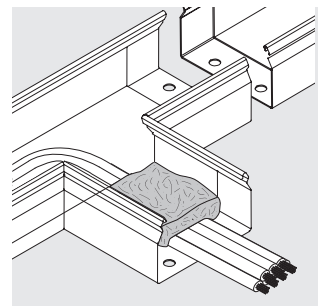

Brandschutz-Mineralwolle



## Wanddurchführungen

Wanddurchgänge können – je nach baulichen Gegebenheiten und Vorschriften – auf verschiedene Weise ausgeführt werden: als stumpfer Stoß, getrennt oder durchgängig. Unsere Wandanschlussstücke sorgen für einen sauberen Übergang zwischen Kanalprofil und Wand. Installationsbedingte Zwischenräume und Ringspalten müssen mit zulässigen Füllmaterialien abgedichtet werden (siehe links).

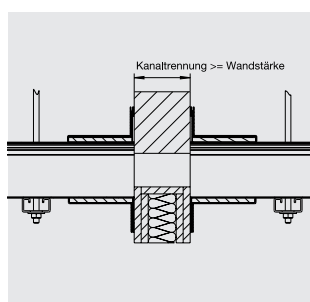

**Stumpfer Stoß**  
Wandöffnung  $\leq$  Kanalquerschnitt

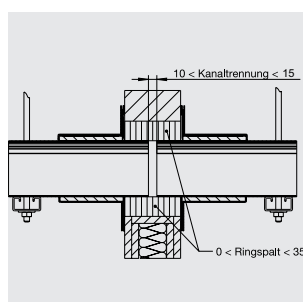

**Kanal getrennt**  
Wandöffnung  $\geq$  Kanalquerschnitt

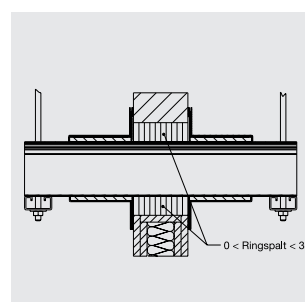

**Kanal durchgängig**  
Wandöffnung  $\geq$  Kanalquerschnitt

# So flexibel wie Sie Die Verlegearten

Jedes Gebäude ist anders. Deshalb stehen Ihnen für den neuen FWK Plus sechs bedarfsgerechte Verlegearten zur Verfügung. Alle Verlegearten sind durch die neue europäische Zulassung (ETA) abgedeckt, so dass Sie mit Hager immer in der aktuellen Norm sind.

## 01 Direktmontage an der Wand

- Befestigung durch den Kanalboden, mit handelsüblichen zugelassenen Schrauben und Dübeln

## 02 Wandausleger mit Gewindestangen als Zusatzstütze:

- Wandausleger KTSA... in vier Längen: 100/200/300/400 mm
- Gewindestangen M10, Länge 1 m, individuell zuschneidbar

## 03 Abgehängte Montage mit Gewindestangen und Traversen, hängend:

- Traverse C-Profiltschiene KTSC3000, Länge 3 m, individuell zuschneidbar
- Gewindestangen M10, Länge 1 m, individuell zuschneidbar

## 04 Abgehängte Montage mit Gewindestangen und Traversen, aufliegend

## 05 Wandausleger an Deckenabhängiger mit Gewindestangen als Zusatzstütze:

- Deckenabhängiger U-Profil KTSA... in vier Längen: 400/600/800/1000 mm
- Wandausleger KTSA... in vier Längen: 100/200/300/400 mm

## 06 Direktmontage unter der Decke:

- zusätzliche Verschraubung des Kanaldeckels an Kabelrückhalteklammern erforderlich
- selbstschneidende Schrauben FWKPZ002 mit Bohrschablone FWKPZ005





# Einfache Ein-Mann- Montage

Neben der Brandlast „dämmt“ der neue FWK Plus effektiv den Planungs- und Montageaufwand: Alle Installationsschritte – auch die Überkopfmontage – lassen sich zuverlässig von einer Person bewerkstelligen. Das spart Personal, Zeit und Kosten.

## Fixieren und kombinieren

Fixieren Sie das Kanal-Unterteil mit brandschutztechnisch zugelassenen Befestigungsmitteln an der Wand oder an der Decke. Für stabilen Halt sollten Sie mindestens alle 50 cm Bohrlöcher setzen. Das Kanal-Oberteil rasten Sie wie beim LFS-Kanal einfach auf das Kanal-Unterteil auf. Bei der Deckenmontage müssen Sie den Deckel zusätzlich verschrauben.

## Verbinden und erden

Besonders komfortabel ist die automatische Selbsterdung beim Zusammenstecken aller Kanalprofile und Formteile. Das Kupplungs-Oberteil hat keine Befestigungsglasche, die an der Wand fixiert werden muss. Das ermöglicht eine lückenlose Montage bis in die Ecken und sorgt für formschöne Optik.

## Öffnen und nachbelegen

Die Kabelrückhalteklammern ermöglichen eine einfache Kabel-Nachbelegung. Sie lassen sich jederzeit ein- und austragen, so dass Sie neue Leitungen schnell einlegen können und nicht umständlich einfädeln müssen. Anschließend klemmen Sie die Kabelrückhalteklammer einfach wieder fest – besonders praktisch bei der Überkopf-Montage!

## Leitungen sauber trennen

Bei Bedarf sorgen Trennwände für eine Ordnungstrennung von Strom- und Datenkabeln. Die Trennwandaufnahme fixieren Sie an den Befestigungsschrauben des Kanal-Unterteils. Dann hängen Sie die Trennwand einfach in die Haltetaschen der Trennwandaufnahme ein und klemmen sie fest. Pro Meter Trennwand sind zwei Trennwandhalter erforderlich.

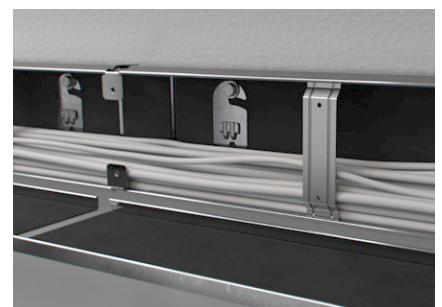

**60 % weniger  
Gewicht gegenüber  
Vorgängermodell**

**25 % weniger  
Montagezeit gegen-  
über vergleichbaren  
Produkten**



# Immer für Sie da: unsere Experten

Wir unterstützen Sie nicht nur in der Theorie, sondern auch in der Praxis – sei es telefonisch, per Mail oder durch unseren Außendienst vor Ort.



## Erste Hilfe: Hager Support Team

Sie stehen auf der Baustelle und wissen nicht weiter? Oder haben allgemeine Fragen zu Installationsverteilungen, Schutzgeräten oder Planungssoftware? Unser Expertenteam von der Technischen Anwendungsberatung beantwortet sie Ihnen schnell und umfassend: per Telefon, Mail oder Online-Kontaktformular.

[hager.de/tab](https://hager.de/tab)

## 10 x für Sie vor Ort: Technische Service Center

Bei regionsspezifischen Zählerplatzplanungen sowie bei Planungen von Schaltanlagen unterstützt Sie eines unserer 10 Technischen Service Center in Ihrer Nähe. Die engagierten Mitarbeiter des TSC begleiten Sie durch alle Planungsphasen: von der Grundlagenermittlung über die Ausführungsplanung bis hin zur Projektentwicklung.

[hager.de/tsc](https://hager.de/tsc)







## Training von Profis für Profis

In unseren Werksseminaren, Webinaren und regionalen Seminaren verraten wir Ihnen viele Tipps und Tricks für die tägliche Praxis. Fundierte Workshops in hochmodernen Trainingscentern oder Orten in Ihrer Region bieten für jeden Kenntnisstand das passende Weiterbildungsprogramm.

Bei Fragen sind unsere erfahrenen Trainer für Sie da. Bestimmt ist auch für Sie etwas dabei.

[hager.de/weiterbildung](https://www.hager.de/weiterbildung)

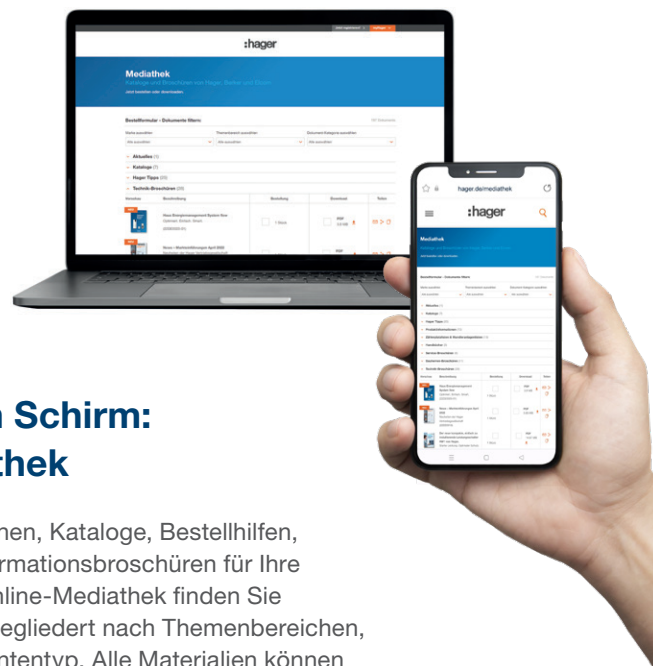

## Alles auf dem Schirm: Hager Mediathek

Ob Produktinformationen, Kataloge, Bestellhilfen, Hager Tipps oder Informationsbroschüren für Ihre Kunden: In unserer Online-Mediathek finden Sie ca. 200 Dokumente, gegliedert nach Themenbereichen, Marken oder Dokumententyp. Alle Materialien können Sie direkt downloaden und teilen oder als hochwertige Printausgabe bei uns bestellen.

[hager.de/mediathek](https://www.hager.de/mediathek)

- Geprüfte Feuerwiderstandsklasse EI30, 60, 90
- klassifiziert nach DIN EN 13501-2
- Flucht- und Rettungswege bleiben 90 min. passierbar
- Das Übertragen von Feuer und Rauch wird in angrenzende Brandabschnitte verhindert

- Automatische Selbsterdung zwischen Ober- und Unterteil durch selbst schneidende Kupplungen
- Kupplungen werden gesteckt, nicht geschraubt.
- Einfache Leitungsverlegung durch Ordnungstrennwände für Strom- und Datenkabel
- Unverlierbare Kabelklammern für eine einfache Nachbelegung
- Kein Einfädeln, da Kabelklammer aushängbar ist
- Aufrastender Deckel, dadurch ist eine Nachinstallation und Revision jederzeit möglich

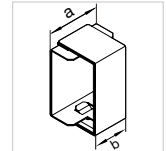

**Max. Leitungsbelegung  
Ø 11 mm –  
Füllgrad 0.5**

**Unter- und  
Oberteil**  
  
Stahlblech

**Kupplung**  
  
Stahlblech

**FWKP60060**

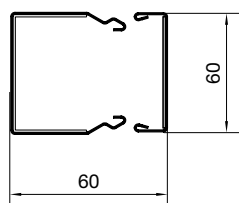

10

**FWKP6006009016**  
verkehrsweiß  
VPE 2 m  
PrGr T351  
156,50 €/m  
  
Gew. = 2,72 kg

**FWKP6006099016**  
verkehrsweiß  
VPE 1 St  
PrGr T351  
55,30 €/St  
  
Gew. = 0,289 kg  
Maß a = 85 mm  
Maß b = 50 mm

10

**FWKP600600VERZ**  
verzinkt  
VPE 2 m  
PrGr T351  
128,30 €/m  
  
Gew. = 2,72 kg

**FWKP600609VERZ**  
verzinkt  
VPE 1 St  
PrGr T351  
47,50 €/St  
  
Gew. = 0,289 kg  
Maß a = 85 mm  
Maß b = 50 mm

**FWKP60100**

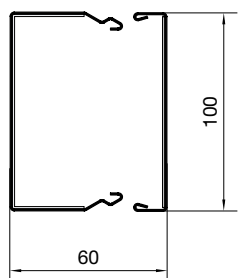

20

**FWKP6010009016**  
verkehrsweiß  
VPE 2 m  
PrGr T351  
199,10 €/m  
  
Gew. = 3,529 kg

**FWKP6010099016**  
verkehrsweiß  
VPE 1 St  
PrGr T351  
63,30 €/St  
  
Gew. = 0,369 kg  
Maß a = 85 mm  
Maß b = 50 mm

20

**FWKP601000VERZ**  
verzinkt  
VPE 2 m  
PrGr T351  
165,70 €/m  
  
Gew. = 3,529 kg

**FWKP601009VERZ**  
verzinkt  
VPE 1 St  
PrGr T351  
61,90 €/St  
  
Gew. = 0,369 kg  
Maß a = 85 mm  
Maß b = 50 mm

**FWKP60150**

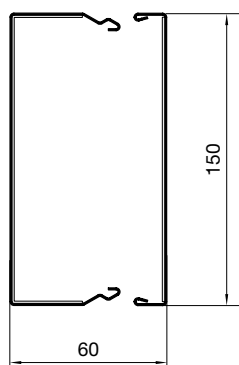

30

**FWKP6015009016**  
verkehrsweiß  
VPE 2 m  
PrGr T351  
226,70 €/m  
  
Gew. = 4,521 kg

**FWKP6015099016**  
verkehrsweiß  
VPE 1 St  
PrGr T351  
73,90 €/St  
  
Gew. = 0,464 kg  
Maß a = 85 mm  
Maß b = 50 mm

30

**FWKP601500VERZ**  
verzinkt  
VPE 2 m  
PrGr T351  
189,10 €/m  
  
Gew. = 4,521 kg

**FWKP601509VERZ**  
verzinkt  
VPE 1 St  
PrGr T351  
68,60 €/St  
  
Gew. = 0,464 kg  
Maß a = 85 mm  
Maß b = 50 mm

- Aufrastender Deckel, dadurch ist eine Nachinstallation und Revision jederzeit möglich

### Lieferfarben

VERZ, verzinkt  
RAL 9016, verkehrsweiß  
Pulverbeschichtung

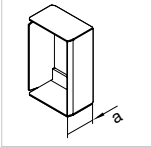
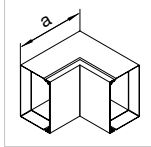
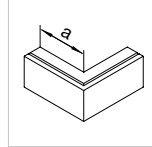
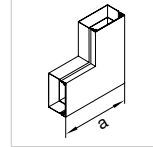
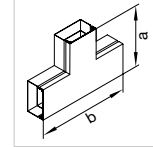
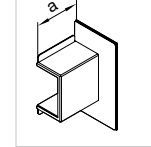
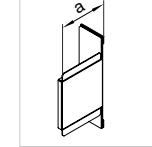
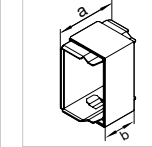
							
Endstück	Inneneck	Außeneck	Flachwinkel	T-Stück	Wandanschluss- blende	Abschluss-Stück zu Wandan- schlussblende	Längenangepas- stück
Stahlblech	Stahlblech	Stahlblech	Stahlblech	Stahlblech	Stahlblech	Stahlblech	Stahlblech
<b>FWKP600609016</b> verkehrsweiß VPE 1 St PrGr T351 56,60 €/St  Gew. = 0,165 kg Maß a = 40 mm	<b>FWKP6006049016</b> verkehrsweiß VPE 1 St PrGr T351 136,00 €/St  Gew. = 0,992 kg Maß a = 160 mm	<b>FWKP6006039016</b> verkehrsweiß VPE 1 St PrGr T351 141,50 €/St  Gew. = 1,329 kg Maß a = 160 mm	<b>FWKP6006059016</b> verkehrsweiß VPE 1 St PrGr T351 132,90 €/St  Gew. = 0,995 kg Maß a = 160 mm	<b>FWKP6006089016</b> verkehrsweiß VPE 1 St PrGr T351 124,80 €/St  Gew. = 1,22 kg Maß a = 160 mm Maß b = 260 mm	<b>FWKP60060W9016</b> verkehrsweiß VPE 1 St PrGr T351 136,40 €/St  Gew. = 1,105 kg Maß a = 117 mm	<b>FWKP60060W49016</b> verkehrsweiß VPE 1 St PrGr T351 140,60 €/St  Gew. = 0,556 kg Maß a = 117 mm	<b>FWKP6006079016</b> verkehrsweiß VPE 1 St PrGr T351 63,30 €/St  Gew. = 0,296 kg Maß a = 75 mm Maß b = 50 mm
<b>FWKP600606VERZ</b> verzinkt VPE 1 St PrGr T351 42,80 €/St  Gew. = 0,165 kg Maß a = 40 mm	<b>FWKP600604VERZ</b> verzinkt VPE 1 St PrGr T351 97,10 €/St  Gew. = 0,992 kg Maß a = 160 mm	<b>FWKP600603VERZ</b> verzinkt VPE 1 St PrGr T351 109,90 €/St  Gew. = 1,329 kg Maß a = 160 mm	<b>FWKP600605VERZ</b> verzinkt VPE 1 St PrGr T351 96,20 €/St  Gew. = 0,995 kg Maß a = 160 mm	<b>FWKP600608VERZ</b> verzinkt VPE 1 St PrGr T351 110,50 €/St  Gew. = 1,22 kg Maß a = 160 mm Maß b = 260 mm	<b>FWKP60060WVERZ</b> verzinkt VPE 1 St PrGr T351 112,10 €/St  Gew. = 1,105 kg Maß a = 117 mm	<b>FWKP60060W4VERZ</b> verzinkt VPE 1 St PrGr T351 116,30 €/St  Gew. = 0,556 kg Maß a = 117 mm	<b>FWKP600607VERZ</b> verzinkt VPE 1 St PrGr T351 53,30 €/St  Gew. = 0,297 kg Maß a = 75 mm Maß b = 50 mm
<b>FWKP6010069016</b> verkehrsweiß VPE 1 St PrGr T351 89,30 €/St  Gew. = 0,234 kg Maß a = 40 mm	<b>FWKP6010049016</b> verkehrsweiß VPE 1 St PrGr T351 157,20 €/St  Gew. = 1,326 kg Maß a = 160 mm	<b>FWKP6010039016</b> verkehrsweiß VPE 1 St PrGr T351 174,60 €/St  Gew. = 1,764 kg Maß a = 160 mm	<b>FWKP6010059016</b> verkehrsweiß VPE 1 St PrGr T351 145,10 €/St  Gew. = 1,473 kg Maß a = 200 mm	<b>FWKP6010089016</b> verkehrsweiß VPE 1 St PrGr T351 153,10 €/St  Gew. = 1,772 kg Maß a = 200 mm Maß b = 300 mm	<b>FWKP60100W9016</b> verkehrsweiß VPE 1 St PrGr T351 172,80 €/St  Gew. = 1,293 kg Maß a = 117 mm	<b>FWKP60100W49016</b> verkehrsweiß VPE 1 St PrGr T351 178,00 €/St  Gew. = 0,743 kg Maß a = 117 mm	<b>FWKP6010079016</b> verkehrsweiß VPE 1 St PrGr T351 86,60 €/St  Gew. = 0,373 kg Maß a = 75 mm Maß b = 50 mm
<b>FWKP601006VERZ</b> verzinkt VPE 1 St PrGr T351 72,90 €/St  Gew. = 0,234 kg Maß a = 40 mm	<b>FWKP601004VERZ</b> verzinkt VPE 1 St PrGr T351 123,00 €/St  Gew. = 1,326 kg Maß a = 160 mm	<b>FWKP601003VERZ</b> verzinkt VPE 1 St PrGr T351 135,50 €/St  Gew. = 1,764 kg Maß a = 160 mm	<b>FWKP601005VERZ</b> verzinkt VPE 1 St PrGr T351 121,70 €/St  Gew. = 1,473 kg Maß a = 200 mm	<b>FWKP601008VERZ</b> verzinkt VPE 1 St PrGr T351 123,00 €/St  Gew. = 1,772 kg Maß a = 200 mm Maß b = 300 mm	<b>FWKP60100WVERZ</b> verzinkt VPE 1 St PrGr T351 141,80 €/St  Gew. = 1,293 kg Maß a = 117 mm	<b>FWKP60100W4VERZ</b> verzinkt VPE 1 St PrGr T351 147,30 €/St  Gew. = 0,743 kg Maß a = 117 mm	<b>FWKP601007VERZ</b> verzinkt VPE 1 St PrGr T351 83,70 €/St  Gew. = 0,373 kg Maß a = 75 mm Maß b = 50 mm
<b>FWKP6015069016</b> verkehrsweiß VPE 1 St PrGr T351 101,70 €/St  Gew. = 0,315 kg Maß a = 40 mm	<b>FWKP6015049016</b> verkehrsweiß VPE 1 St PrGr T351 179,20 €/St  Gew. = 1,703 kg Maß a = 160 mm	<b>FWKP6015039016</b> verkehrsweiß VPE 1 St PrGr T351 199,10 €/St  Gew. = 2,253 kg Maß a = 160 mm	<b>FWKP6015059016</b> verkehrsweiß VPE 1 St PrGr T351 160,80 €/St  Gew. = 2,13 kg Maß a = 250 mm	<b>FWKP6015089016</b> verkehrsweiß VPE 1 St PrGr T351 174,60 €/St  Gew. = 2,505 kg Maß a = 250 mm Maß b = 350 mm	<b>FWKP60150W9016</b> verkehrsweiß VPE 1 St PrGr T351 196,70 €/St  Gew. = 1,528 kg Maß a = 117 mm	<b>FWKP60150W49016</b> verkehrsweiß VPE 1 St PrGr T351 203,00 €/St  Gew. = 0,979 kg Maß a = 117 mm	<b>FWKP6015079016</b> verkehrsweiß VPE 1 St PrGr T351 77,70 €/St  Gew. = 0,467 kg Maß a = 75 mm Maß b = 50 mm
<b>FWKP601506VERZ</b> verzinkt VPE 1 St PrGr T351 82,80 €/St  Gew. = 0,315 kg Maß a = 40 mm	<b>FWKP601504VERZ</b> verzinkt VPE 1 St PrGr T351 140,20 €/St  Gew. = 1,703 kg Maß a = 160 mm	<b>FWKP601503VERZ</b> verzinkt VPE 1 St PrGr T351 154,50 €/St  Gew. = 2,253 kg Maß a = 160 mm	<b>FWKP601505VERZ</b> verzinkt VPE 1 St PrGr T351 138,60 €/St  Gew. = 2,13 kg Maß a = 250 mm	<b>FWKP601508VERZ</b> verzinkt VPE 1 St PrGr T351 139,40 €/St  Gew. = 2,505 kg Maß a = 250 mm Maß b = 350 mm	<b>FWKP60150WVERZ</b> verzinkt VPE 1 St PrGr T351 161,50 €/St  Gew. = 1,528 kg Maß a = 117 mm	<b>FWKP60150W4VERZ</b> verzinkt VPE 1 St PrGr T351 167,70 €/St  Gew. = 0,979 kg Maß a = 117 mm	<b>FWKP601507VERZ</b> verzinkt VPE 1 St PrGr T351 92,80 €/St  Gew. = 0,467 kg Maß a = 75 mm Maß b = 50 mm

- Geprüfte Feuerwiderstandsklasse EI30, 60, 90
- klassifiziert nach DIN EN 13501-2
- Flucht- und Rettungswege bleiben 90 min. passierbar
- Das Übertragen von Feuer und Rauch wird in angrenzende Brandabschnitte verhindert

- Automatische Selbsterdung zwischen Ober- und Unterteil durch selbst schneidende Kupplungen
- Kupplungen werden gesteckt, nicht geschraubt.
- Einfache Leitungsverlegung durch Ordnungstrennwände für Strom- und Datenkabel
- Unverlierbare Kabelklammern für eine einfache Nachbelegung
- Kein Einfädeln, da Kabelklammer aushängbar ist
- Aufrastender Deckel, dadurch ist eine Nachinstallation und Revision jederzeit möglich

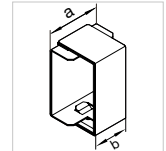

**Max. Leitungsbelegung  
Ø 11 mm –  
Füllgrad 0.5**

**Unter- und  
Oberteil**  
Stahlblech

**Kupplung**  
Stahlblech

### FWKP100150

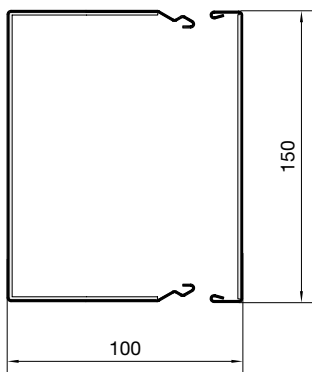

60

**FWKP10015009016**  
verkehrsweiß  
VPE 2 m  
PrGr T351  
265,40 €/m  
Gew. = 5,328 kg

**FWKP10015099016**  
verkehrsweiß  
VPE 1 St  
PrGr T351  
87,30 €/St  
Gew. = 0,592 kg  
Maß a = 85 mm  
Maß b = 50 mm

60

**FWKP1001500VERZ**  
verzinkt  
VPE 2 m  
PrGr T351  
221,20 €/m  
Gew. = 5,328 kg

**FWKP1001509VERZ**  
verzinkt  
VPE 1 St  
PrGr T351  
78,10 €/St  
Gew. = 0,592 kg  
Maß a = 85 mm  
Maß b = 50 mm

### FWKP100250

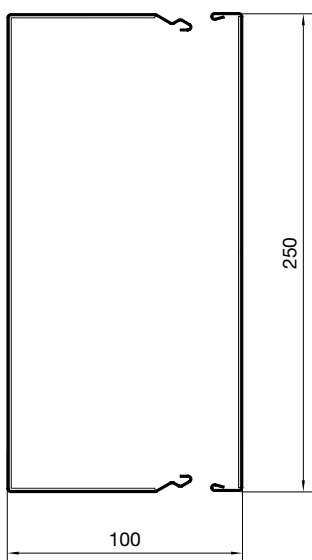

100

**FWKP10025009016**  
verkehrsweiß  
VPE 2 m  
PrGr T351  
324,50 €/m  
Gew. = 7,416 kg

**FWKP10025099016**  
verkehrsweiß  
VPE 1 St  
PrGr T351  
89,90 €/St  
Gew. = 0,766 kg  
Maß a = 85 mm  
Maß b = 50 mm

100

**FWKP1002500VERZ**  
verzinkt  
VPE 2 m  
PrGr T351  
273,80 €/m  
Gew. = 7,416 kg

**FWKP1002509VERZ**  
verzinkt  
VPE 1 St  
PrGr T351  
79,70 €/St  
Gew. = 0,766 kg  
Maß a = 85 mm  
Maß b = 50 mm

- Aufrastender Deckel, dadurch ist eine Nachinstallation und Revision jederzeit möglich

### Lieferfarben

VERZ, verzinkt  
RAL 9016, verkehrsweiß  
Pulverbeschichtung

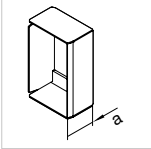
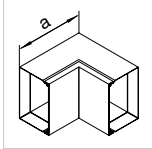
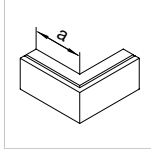
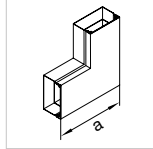
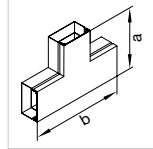
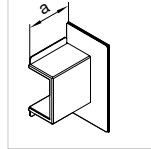
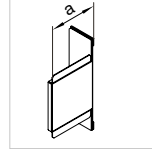
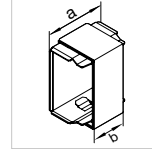
							
Endstück	Inneneck	Außeneck	Flachwinkel	T-Stück	Wandanschlussblende	Abschluss-Stück zu Wandanschlussblende	Längenanpassstück
Stahlblech	Stahlblech	Stahlblech	Stahlblech	Stahlblech	Stahlblech	Stahlblech	Stahlblech
<b>FWKP10015069016</b> verkehrsweiß VPE 1 St PrGr T351 118,80 €/St  Gew. = 0,424 kg Maß a = 40 mm	<b>FWKP10015049016</b> verkehrsweiß VPE 1 St PrGr T351 209,50 €/St  Gew. = 2,226 kg Maß a = 200 mm	<b>FWKP10015039016</b> verkehrsweiß VPE 1 St PrGr T351 232,90 €/St  Gew. = 3,304 kg Maß a = 200 mm	<b>FWKP10015059016</b> verkehrsweiß VPE 1 St PrGr T351 188,00 €/St  Gew. = 2,512 kg Maß a = 250 mm	<b>FWKP10015089016</b> verkehrsweiß VPE 1 St PrGr T351 204,20 €/St  Gew. = 2,922 kg Maß a = 250 mm Maß b = 350 mm	<b>FWKP100150W9016</b> verkehrsweiß VPE 1 St PrGr T351 230,10 €/St  Gew. = 1,9 kg Maß a = 117 mm	<b>FWKP60150W49016</b> verkehrsweiß VPE 1 St PrGr T351 203,00 €/St  Gew. = 0,979 kg Maß a = 117 mm	<b>FWKP10015079016</b> verkehrsweiß VPE 1 St PrGr T351 107,60 €/St  Gew. = 0,611 kg Maß a = 75 mm Maß b = 50 mm
<b>FWKP1001506VERZ</b> verzinkt VPE 1 St PrGr T351 96,90 €/St  Gew. = 0,424 kg Maß a = 40 mm	<b>FWKP1001504VERZ</b> verzinkt VPE 1 St PrGr T351 163,90 €/St  Gew. = 2,226 kg Maß a = 200 mm	<b>FWKP1001503VERZ</b> verzinkt VPE 1 St PrGr T351 180,70 €/St  Gew. = 3,304 kg Maß a = 200 mm	<b>FWKP1001505VERZ</b> verzinkt VPE 1 St PrGr T351 162,10 €/St  Gew. = 2,512 kg Maß a = 250 mm	<b>FWKP1001508VERZ</b> verzinkt VPE 1 St PrGr T351 163,20 €/St  Gew. = 2,922 kg Maß a = 250 mm Maß b = 350 mm	<b>FWKP100150WVERZ</b> verzinkt VPE 1 St PrGr T351 189,30 €/St  Gew. = 1,9 kg Maß a = 117 mm	<b>FWKP60150W4VERZ</b> verzinkt VPE 1 St PrGr T351 167,70 €/St  Gew. = 0,979 kg Maß a = 117 mm	<b>FWKP1001507VERZ</b> verzinkt VPE 1 St PrGr T351 105,50 €/St  Gew. = 0,611 kg Maß a = 75 mm Maß b = 50 mm
<b>FWKP10025069016</b> verkehrsweiß VPE 1 St PrGr T351 126,40 €/St  Gew. = 0,64 kg Maß a = 40 mm	<b>FWKP10025049016</b> verkehrsweiß VPE 1 St PrGr T351 236,10 €/St  Gew. = 3,117 kg Maß a = 200 mm	<b>FWKP10025039016</b> verkehrsweiß VPE 1 St PrGr T351 285,60 €/St  Gew. = 4,556 kg Maß a = 200 mm	<b>FWKP10025059016</b> verkehrsweiß VPE 1 St PrGr T351 222,90 €/St  Gew. = 4,185 kg Maß a = 350 mm	<b>FWKP10025089016</b> verkehrsweiß VPE 1 St PrGr T351 234,20 €/St  Gew. = 4,726 kg Maß a = 350 mm Maß b = 450 mm	<b>FWKP100250W9016</b> verkehrsweiß VPE 1 St PrGr T351 284,30 €/St  Gew. = 3,142 kg Maß a = 117 mm	<b>FWKP100250W49016</b> verkehrsweiß VPE 1 St PrGr T351 301,70 €/St  Gew. = 1,441 kg Maß a = 117 mm	<b>FWKP10025079016</b> verkehrsweiß VPE 1 St PrGr T351 116,30 €/St  Gew. = 0,784 kg Maß a = 75 mm Maß b = 50 mm
<b>FWKP1002506VERZ</b> verzinkt VPE 1 St PrGr T351 104,50 €/St  Gew. = 0,64 kg Maß a = 40 mm	<b>FWKP1002504VERZ</b> verzinkt VPE 1 St PrGr T351 199,90 €/St  Gew. = 3,117 kg Maß a = 200 mm	<b>FWKP1002503VERZ</b> verzinkt VPE 1 St PrGr T351 241,10 €/St  Gew. = 4,556 kg Maß a = 200 mm	<b>FWKP1002505VERZ</b> verzinkt VPE 1 St PrGr T351 212,80 €/St  Gew. = 4,185 kg Maß a = 350 mm	<b>FWKP1002508VERZ</b> verzinkt VPE 1 St PrGr T351 199,90 €/St  Gew. = 4,726 kg Maß a = 350 mm Maß b = 450 mm	<b>FWKP100250WVERZ</b> verzinkt VPE 1 St PrGr T351 247,70 €/St  Gew. = 3,142 kg Maß a = 117 mm	<b>FWKP100250W4VERZ</b> verzinkt VPE 1 St PrGr T351 265,80 €/St  Gew. = 1,441 kg Maß a = 117 mm	<b>FWKP1002507VERZ</b> verzinkt VPE 1 St PrGr T351 114,10 €/St  Gew. = 0,784 kg Maß a = 75 mm Maß b = 50 mm

Download der Montageanleitung  
zum FWK-System unter [hager.de/bedienungsanleitungen](http://hager.de/bedienungsanleitungen)

Lieferlänge Trennwände  
2000 mm



TWS70VERZ

### LFS Trennwand, Stahlblech verzinkt

Bezeichnung	Werkstoff	VPE	PrGr	Preis	Best.Nr.
Trennwand Stahl f. Kanal ohne C-Profil	Stahl	32	T040	7,50 €/m	<b>TWS70VERZ</b>
Trennwand Stahl >=85 ohne C-Profil	Stahl	32	T020	9,90 €/m	<b>TWS90VERZ</b>



FWKPZ001

### Trennwandaufnahme

Bezeichnung	Werkstoff	VPE	PrGr	Preis	Best.Nr.
Trennwandaufnahme für FWKP, 8 St.	Stahl	1	T352	51,10 €/Set ★	<b>FWKPZ001</b>



R2290VERZ

### Kabelrückhalteklammer

Bezeichnung	VPE	PrGr	Preis	Best.Nr.
Klammer aus Stahl zu LFS Oberteil 60mm	100	T221	2,80 €/St	<b>R2290VERZ</b>
Klammer aus Stahl zu LFS Oberteil 100mm	100	T221	2,90 €/St	<b>R2291VERZ</b>
Klammer aus Stahl zu LFS Oberteil 150mm	100	T221	3,05 €/St	<b>R2292VERZ</b>
Klammer zu LFS/FWKP Oberteil 250mm	100	T352	4,55 €/St ★	<b>R2294VERZ</b>



FWKPZ003

### Erdungsteile

Bezeichnung	Werkstoff	VPE	PrGr	Preis	Best.Nr.
Erdungsteil 2x f. Kanal Höhe 60	Stahl	1	T352	29,70 €/Set ★	<b>FWKPZ003</b>
Erdungsteil 2x f. Kanal Höhe 100	Stahl	1	T352	33,00 €/Set ★	<b>FWKPZ004</b>



L6681GCHR

### Potentialausgleichsverbinder, Stahlblech verzinkt

- nur bei Zuschnitten zu verwenden

Bezeichnung	VPE	PrGr	Preis	Best.Nr.
Potentialausgleichsverbinder Stahl FWK	20	T350	3,05 €/St	<b>L6681GCHR</b>



L4181GNGE

### Erdungsleitung

- in Kombination mit Erdungsteilen verwendbar

Länge	Drahtquerschnitt	Farbe	VPE	PrGr	Preis	Best.Nr.
150 mm	4 mm <sup>2</sup>	grün/gelb	100	T020	3,75 €/St	<b>L4181GNGE</b>
300 mm	4 mm <sup>2</sup>	grün/gelb	100	T020	4,05 €/St	<b>L4182GNGE</b>
600 mm	4 mm <sup>2</sup>	grün/gelb	25	T020	5,00 €/St	<b>L4183GNGE</b>



FWKPZ002

### Schrauben zur Deckenmontage

- Bohrschablone mitbestellen

Bezeichnung	Werkstoff	VPE	PrGr	Preis	Best.Nr.
Schrauben Deckenmontage FWKP 2/4 m	Stahl	1	T352	5,50 €/Set ★	<b>FWKPZ002</b>

## Bohrschablone

Bezeichnung	VPE	PrGr	Preis	Best.Nr.
Bohrschablone FWKP Kanaloberteil	1	T352	20,70 €/Set ★	<b>FWKPZ005</b>



FWKPZ005

## Brandschutzkitt

Inhalt Dose/Kartusche: 310 ml

Bei thermischer Beanspruchung aufschäumende Dichtmasse, zur brandschutztechnischen Abschottung von einzelnen Kabeln und Rohren gemäß der Muster-Leitungsanlagen-Richtlinie (MLAR) geeignet.

Bauaufsichtlich zugelassen: Zulassungs-Nr.: Z-19.11-2134

Bezeichnung	VPE	PrGr	Preis	Best.Nr.
Brandschutz Kitt Kartusche 310ml	1	T350	71,90 €/St	<b>BSKITT</b>



BSKITT

## 2K-Silikon-Brandschutzschaum S90

Inhalt Dose/Kartusche: 600 ml

### Kabelabschottung

Für den Einbau in Wänden und Decken der Feuerwiderstandsklasse S90 nach DIN4102.

Bauaufsichtlich zugelassen: Zulassungs-Nr.: Z19.15-1256

Bezeichnung	VPE	PrGr	Preis	Best.Nr.
Brandschutz Schaum Set S90 ca. 2100cm <sup>3</sup>	1	T350	447,10 €/Set	<b>BS90SET</b>
Brandschutz Schaum S90 Dose ca. 900cm <sup>3</sup>	1	T350	234,60 €/St	<b>BS90D</b>
Brandschutz Formstück S90 150x80x100mm	1	T350	88,40 €/St	<b>BS90F</b>
Sprührohr 3x für Brandschutzschaum BS90D	1	T350	8,70 €/Set	<b>BS90S</b>
Ventilzange zu Brandschutz Schaum BS90D	1	T350	127,90 €/St	<b>BS90Z</b>



BS90SET

## Brandschutzkissen

Feuerwiderstandsklasse S90

Zur Abschottung von Kabeldurchführungen in Wänden und Decken mit einer Feuerwiderstandsdauer bis zu 90 min.

Bezeichnung	VPE	PrGr	Preis	Best.Nr.
Brandschutz Kissen S90 H=13mm 4Stück	1	T350	140,60 €/Set	<b>BSK0013</b>
Brandschutz Kissen S90 H=18mm 4Stück	1	T350	156,50 €/Set	<b>BSK0018</b>
Brandschutz Kissen S90 H=35mm 4Stück	1	T350	186,80 €/Set	<b>BSK0035</b>



BSK0013

## Brandschutzmörtel

Feuerwiderstandsklasse S90

Zur Abschottung von Kabeldurchführungen in Wänden und Decken mit einer Feuerwiderstandsdauer bis zu 90 min.

Bezeichnung	VPE	PrGr	Preis	Best.Nr.
Brandschutz Mörtel S90 3kg	1	T350	26,40 €/St	<b>BSM0003</b>
Brandschutz Mörtel S90 6kg	1	T350	49,40 €/St	<b>BSM0006</b>



BSM0003

## Brandschutzstopfen

Feuerwiderstandsklasse S90

Zur Abschottung von Kabeldurchführungen in Wänden und Decken mit einer Feuerwiderstandsdauer bis zu 90 min.

Bezeichnung	VPE	PrGr	Preis	Best.Nr.
Brandschutz Stopfen bis D=58mm 2Stück	1	T350	29,70 €/Set	<b>BSS0058</b>
Brandschutz Stopfen bis D=80mm 2Stück	1	T350	42,00 €/Set	<b>BSS0080</b>
Brandschutz Stopfen bis D=109mm 2Stück	1	T350	56,60 €/Set	<b>BSS0109</b>
Brandschutz Platte 200x200mm 2Stück	1	T350	131,10 €/Set	<b>BSP2020</b>
Brandschutz Beschichtung Stopfen 310ml	1	T350	56,00 €/St	<b>BSSB000</b>



BSS0058

- Wandausleger zur direkten Wandmontage oder zur Befestigung an Deckenabhängern

- C-Profilschienen als zusätzliche Tragelemente für Kanäle, die mit Auslegern und Kanälen verschraubt werden



## Wandausleger

- Wandausleger zur direkten Wandmontage oder zur Befestigung an Deckenabhängern  
- Schraubengarnitur KTSAS00 zur Befestigung der Wandausleger an Deckenabhängern als Zubehör erhältlich

**Material:** Stahl, galvanisch/elektrolytisch verzinkt

KTSA0100

Bezeichnung	Profillänge	Tragfähigkeit	VPE	PrGr	Preis	Best.Nr.
Ausleger zu Kanaltragsystem 100mm	130 mm	3000 N	1	T350	13,60 €/St	<b>KTSA0100</b>
Ausleger zu Kanaltragsystem 200mm	230 mm	2400 N	1	T350	18,00 €/St	<b>KTSA0200</b>
Ausleger zu Kanaltragsystem 300mm	330 mm	2300 N	1	T350	22,70 €/St	<b>KTSA0300</b>
Ausleger zu Kanaltragsystem 400mm	430 mm	2250 N	1	T350	31,80 €/St	<b>KTSA0400</b>
Schraubengarnitur zu Ausleger M10x25 10x			1	T350	18,50 €/Set	<b>KTSA500</b>



KTSG1000

## Gewindestangen und Zubehör

- Gewindestange M10  
- in Verbindung mit C-Profilschienen als Alternative zu Deckenabhängern  
- als zusätzliches Abfangelement in Kombination mit Auslegern, wenn die Traglast erhöht werden soll

**Material:** Stahl, galvanisch/elektrolytisch verzinkt

Bezeichnung	VPE	PrGr	Preis	Best.Nr.
Gewindestange M10 Länge 1000mm	1	T350	11,50 €/St	<b>KTSG1000</b>
Mutter zu Gewindestange M10 20Stück	1	T350	3,05 €/Set	<b>KTSGM10</b>
Unterlegscheibe zu Gewindestange M10 10x	1	T350	1,60 €/Set	<b>KTSGU10</b>
Verbinder zw Ausleger u Gewindestang 10x	1	T350	82,00 €/Set	<b>KTSAV00</b>



## Anbinder und Befestigungsmaterial für C-Profilschiene

KTSCLS0N

	VPE	PrGr	Preis	Best.Nr.
Anbinder C Schiene Schlitzseite M8 10 St	1	T350	38,90 €/Set ★	<b>KTSCSS2N</b>
Anbinder C Schiene Lochseite M8 10 St	1	T350	34,10 €/Set ★	<b>KTSCLS0N</b>
Scheibe 8,4x30x2,5, Stahl verz, 10 St	1	T352	4,45 €/Set ★	<b>KTU0824</b>
Mutter M8, Stahl verz, 10 Stück	1	T352	3,80 €/Set ★	<b>KTSM08</b>
Schraube M8x12, Stahl verz, 10 St	1	T352	2,95 €/Set ★	<b>KTSS0812</b>
Schraube M8x22, Stahl verz, 10 St	1	T352	3,80 €/Set ★	<b>KTSS0825</b>
Schraube M8x40, Stahl verz, 10 St	1	T352	5,90 €/Set ★	<b>KTSS0840</b>
Schraube M8x65, Stahl verz, 10 St	1	T352	6,60 €/Set ★	<b>KTSS0860</b>



## C-Profilschiene und Zubehör

- als zusätzliche Tragelemente für Kanäle, die auf Auslegern montiert werden

### Hinweis

- Schutzkappen aus Kunststoff zur Verringerung der Verletzungsgefahr als Zubehör erhältlich

KTSC3000

Bezeichnung	Werkstoff	VPE	PrGr	Preis	Best.Nr.
C-Profilschiene 25x50mm Länge 3000mm	Stahl	1	T350	150,20 €/St	<b>KTSC3000</b>
Schutzkappe zu C-Profilschiene 10x	Kunststoff	1	T350	10,80 €/Set	<b>KTSCK00</b>
Kupplung zu C-Profilschiene 25x50 10 St	Stahl	1	T350	133,00 €/Set	<b>KTSCV00</b>
Anbinder beidseitig 21x21 10Stück	Stahl	1	T350	126,20 €/Set	<b>KTSCS21</b>
Anbinder Schlitzseite M6x20 10Stück	Stahl	1	T350	50,40 €/Set	<b>KTSCSS1</b>



**C-Profilschienen**

als zusätzliche Tragelemente für die Kanäle, die mit Auslegern und Kanälen verschraubt werden

**Gewindestangen**

In Verbindung mit C-Profilschienen als Alternative zu den Deckenabhängern oder als zusätzliches Abfangelement in Kombination mit Auslegern, wenn die Traglast erhöht werden soll

**Deckenabhängiger**

**Material:** Stahl, galvanisch/elektrolytisch verzinkt

**Hinweis**

Schutzkappen aus Kunststoff zur Verringerung der Verletzungsgefahr als Zubehör erhältlich

Ausführung	Profillänge	Profilbreite	Profilhöhe	VPE	PrGr	Preis	Best.Nr.
U-Profil	400 mm	50 mm	50 mm	1	T350	39,20 €/St	<b>KTSAB0400</b>
U-Profil	600 mm	50 mm	50 mm	1	T350	52,20 €/St	<b>KTSAB0600</b>
U-Profil	800 mm	50 mm	50 mm	1	T350	68,00 €/St	<b>KTSAB0800</b>
U-Profil	1000 mm	50 mm	50 mm	1	T350	79,40 €/St	<b>KTSAB1000</b>
Schutzkappe Kunststoff zu Abhänger 10 St.				1	T350	19,80 €/Set	<b>KTSAK00</b>

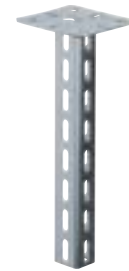

KTSAB0400

**Wandausleger**

- Wandausleger zur direkten Wandmontage oder zur Befestigung an Deckenabhängern
- Schraubengarnitur KTSAS00 zur Befestigung der Wandausleger an Deckenabhängern als Zubehör erhältlich

**Material:** Stahl, galvanisch/elektrolytisch verzinkt

Bezeichnung	Profillänge	Tragfähigkeit	VPE	PrGr	Preis	Best.Nr.
Ausleger zu Kanaltragsystem 100mm	130 mm	3000 N	1	T350	13,60 €/St	<b>KTSA0100</b>
Ausleger zu Kanaltragsystem 200mm	230 mm	2400 N	1	T350	18,00 €/St	<b>KTSA0200</b>
Ausleger zu Kanaltragsystem 300mm	330 mm	2300 N	1	T350	22,70 €/St	<b>KTSA0300</b>
Ausleger zu Kanaltragsystem 400mm	430 mm	2250 N	1	T350	31,80 €/St	<b>KTSA0400</b>
Schraubengarnitur zu Ausleger M10x25 10x			1	T350	18,50 €/Set	<b>KTSAS00</b>



KTSA0100

## C-Profilschienen

als zusätzliche Tragelemente für die Kanäle, die mit Auslegern und Kanälen verschraubt werden

## Gewindestangen

In Verbindung mit C-Profilschienen als Alternative zu den Deckenabhängern oder als zusätzliches Abfangelement in Kombination mit Auslegern, wenn die Traglast erhöht werden soll

## C-Profilschiene und Zubehör

- als zusätzliche Tragelemente für Kanäle, die auf Auslegern montiert werden

### Hinweis

- Schutzkappen aus Kunststoff zur Verringerung der Verletzungsgefahr als Zubehör erhältlich



Bezeichnung	VPE	PrGr	Preis	Best.Nr.
C-Profilschiene 25x50mm Länge 3000mm	1	T350	150,20 €/St	<b>KTSC3000</b>
Schutzkappe zu C-Profilschiene 10x	1	T350	10,80 €/Set	<b>KTSC000</b>
Kupplung zu C-Profilschiene 25x50 10 St	1	T350	133,00 €/Set	<b>KTSCV00</b>
Anbinder beidseitig 21x21 10Stück	1	T350	126,20 €/Set	<b>KTSCS21</b>
Anbinder Schlitzseite M6x20 10Stück	1	T350	50,40 €/Set	<b>KTSCSS1</b>

KTSC3000

## Anbinder und Befestigungsmaterial für C-Profilschiene

Bezeichnung	VPE	PrGr	Preis	Best.Nr.
Anbinder C Schiene Schlitzseite M8 10 St	1	T350	38,90 €/Set ★	<b>KTSCSS2N</b>
Anbinder C Schiene Lochseite M8 10 St	1	T350	34,10 €/Set ★	<b>KTSCLS0N</b>
Scheibe 8,4x30x2,5, Stahl verz, 10 St	1	T352	4,45 €/Set ★	<b>KTSS0824</b>
Mutter M8, Stahl verz, 10 Stück	1	T352	3,80 €/Set ★	<b>KTSM08</b>
Schraube M8x12, Stahl verz, 10 St	1	T352	2,95 €/Set ★	<b>KTSS0812</b>
Schraube M8x22, Stahl verz, 10 St	1	T352	3,80 €/Set ★	<b>KTSS0825</b>
Schraube M8x40, Stahl verz, 10 St	1	T352	5,90 €/Set ★	<b>KTSS0840</b>
Schraube M8x65, Stahl verz, 10 St	1	T352	6,60 €/Set ★	<b>KTSS0860</b>



KTSCLS0N

## Gewindestangen und Zubehör

- Gewindestange M10  
- in Verbindung mit C-Profilschienen als Alternative zu Deckenabhängern  
- als zusätzliches Abfangelement in Kombination mit Auslegern, wenn die Traglast erhöht werden soll

**Material:** Stahl, galvanisch/elektrolytisch verzinkt

Bezeichnung	VPE	PrGr	Preis	Best.Nr.
Gewindestange M10 Länge 1000mm	1	T350	11,50 €/St	<b>KTSG1000</b>
Mutter zu Gewindestange M10 20Stück	1	T350	3,05 €/Set	<b>KTSGM10</b>
Unterlegscheibe zu Gewindestange M10 10x	1	T350	1,60 €/Set	<b>KTSGU10</b>
Konterplatte zu C-Profilschiene 10x	1	T350	69,00 €/Set	<b>KTSCKP0</b>
Verbinder zw Ausleger u Gewindestang 10x	1	T350	82,00 €/Set	<b>KTSAV00</b>



KTSG1000



# :hager

Hager Vertriebsgesellschaft mbH & Co. KG  
Zum Gunterstal  
66440 Blieskastel

[hager.de](http://hager.de)

:hager

**B.**  
Berker

**ELCOM.**