

# BEAMLINER

EINBAU-, ANBAU- UND PENDELLEUCHTEN

# BEAMLINE

Einbau-, Anbau- und Pendelleuchten

## NEUE LEITLINIE IN SACHEN ÄSTHETIK UND LICHTGÜTE

Kraftvolles, samtweiches Licht, das verblüffend blendfrei und nahezu „unsichtbar“ ist ...? Was klingt wie Magie ist reine Expertise, denn dieses ultra-elegante Linearsystem greift mit seiner ausgefeilten Liaison aus Technologie und Design den Trend zu nicht sichtbaren Lichteinheiten auf.

Technisches Herzstück der Leuchte ist die LED-Lichteinheit mit inhouse entwickelter **MRS-Technologie**, einem **Mini-Reflektor-System** mit prismenförmigem Entblendungsrahmen. Durch wählbare Lichtverteilungen, Lumenpakete und Lichtfarben wird LESS IS MORE BEAMLINE zu einem hochflexibel konfigurierbaren Lichtwerkzeug; ihr betont schlichter und schlanker Aluminiumkörper macht sie gleichzeitig zum wertvollen Stilelement. So entsteht eine beispielgebende Verbindung aus Anmut und Nutzwert, mit dem sich die gesamte Raumatmosphäre beeinflussen lässt. Ein Blickfänger, der in Sachen Ästhetik und Lichtgüte wirkt und nachwirkt – egal, ob als homogene Endloslinie, als abgependelter Solitär oder auch in der extrem schmalen Einbau- und Track-Variante BEAMLINE SLIM.

Apropos Blickfang: Das puristische Design der auffällig Unauffälligen könnte Ihnen bekannt vorkommen ... LESS IS MORE BEAMLINE wurde auf Basis unseres Bestsellers LESS IS MORE 50 entwickelt und trägt als Hommage dessen Namen im eigenen. Konfiguration und Planung der Leuchte gehen übrigens erfrischend einfach vonstatten: mit LOUI, unserem außerordentlich benutzerfreundlichen Konfigurator.

## PLUSPUNKTE

- ⊕ Perfekte Integration von Licht in das architektonische Umfeld
- ⊕ **MRS-Technologie:** Mini-Reflektor-System aus metallisiertem Thermoplast mit prismenförmigen Entblendungsrahmen für angenehm blendfreies Licht (UGR < 10)
- ⊕ 3 verschiedene Lichtverteilungen (eng-, mittelbreit- und breitstrahlend) für optimale Flexibilität in der Anwendung
- ⊕ Darklight-Effekt
- ⊕ **Farbwiedergabe Ra ≥ 90**
- ⊕ Austauschbare und herausnehmbare LED-Einheit
- ⊕ Einfachste Installation durch Plug & Play Stecksystem





# LESS IS MORE® BEAMLINE

Einbau-, Anbau-, Pendel und Systemleuchten

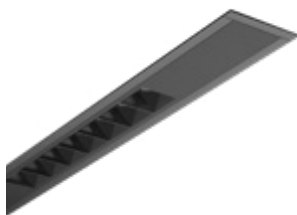

**Einbauleuchten**  
Seite 8-9



**Anbauleuchten**  
Seite 10-11



**Pendelleuchten**  
Seite 12-15

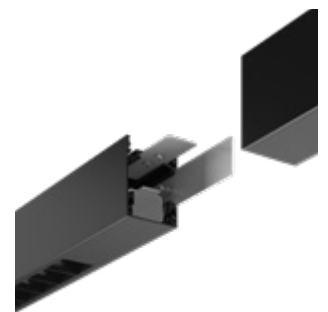

**Systemleuchten**  
Seite 18-23

# BEAMLINE SLIM

Einbauleuchten



Einbauleuchten  
Seite 24-29

Anbaustrahler  
Seite 30-31



# LESS IS MORE® BEAMLINE

Technologie

Deckenbefestigung mit vormontiertem SBS-Spannbügelssystem.

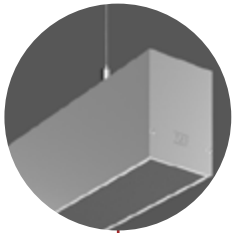

2-Punkt Stahlseilabhängung  
frei positionierbar und stufenlos  
höhenverstellbar

Gehäuse aus pulverbeschichtetem  
Aluminium-Strangpressprofil

7 Reflektorelemente pro LED-Lichteinheit.

Austauschbare und herausnehmbare  
LED-Einheit mit integriertem Betriebsgerät



Einfachste Installation der LED-Einheit durch Plug & Play Stecksystem

Endkappen aus pulverbeschichtetem Aluminium

LED-Lichteinheit mit MRS-Technologie: Mini-Reflektor-System aus metallisiertem Thermoplast mit prismenförmigen Entblendungsrahmen für angenehm blendfreies Licht (UGR < 10).

Farbwiedergabe **Ra 90** für eine naturgetreue Wahrnehmung.

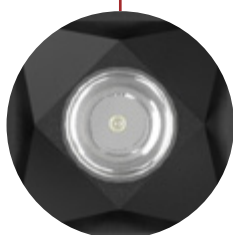

# LESS IS MORE® BEAMLINE

Auf einen Blick

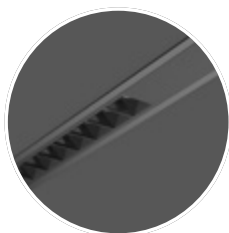

## 3 LÄNGEN

- » mit 2 LED-Lichteinheiten (1141 / 1127 mm)
- » mit 3 LED-Lichteinheiten (1701 / 1687 mm)
- » mit 4 LED-Lichteinheiten (2256 / 2242 mm)



## 3 LICHTVERTEILUNGEN

- » engstrahlend
- » mittelbreit-strahlend
- » breitstrahlend



## 2 ABSTRAHLCHARAKTERISTIKEN

- » direkt
- » direkt/indirekt

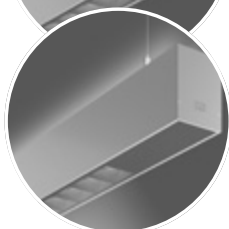

## 4 FARBVARIANTEN

- » weiß mit schwarzen Entblendungsrahmen
- » silberfarben mit schwarzen Entblendungsrahmen
- » schwarz mit schwarzen Entblendungsrahmen
- » weiß mit weißem Entblendungsrahmen (Less is more BeamLine - System)

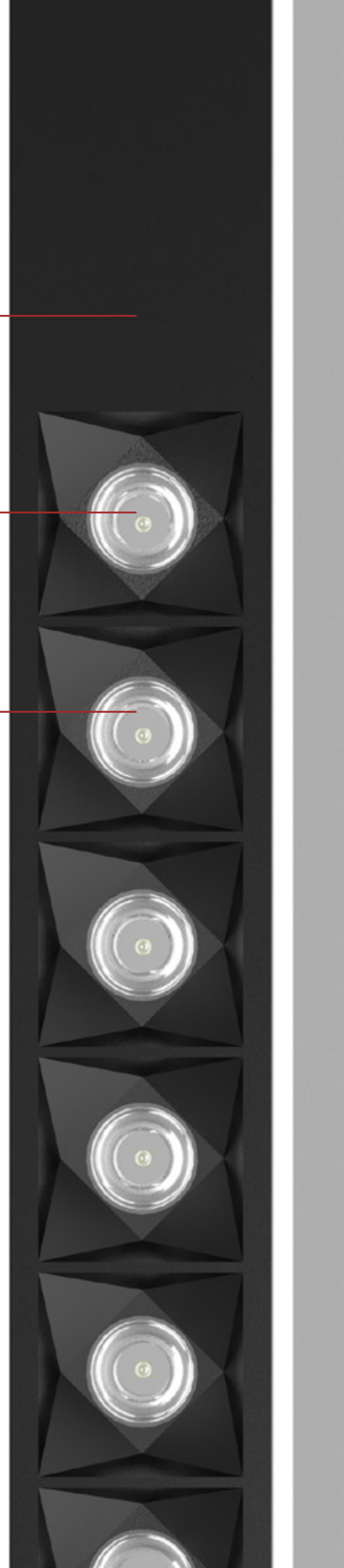





## LICHT(BLICK)

- ⊕ MRS-Technologie für angenehmes blendfreies Licht ( $UGR < 10$ )
- ⊕ 3 verschiedene Lichtverteilungen (eng-, mittelbreit- und breitstrahlend) für optimale Flexibilität in der Anwendung
- ⊕ Darklight-Effekt
- ⊕ Lichtaustritt direkt oder direkt/indirekt (Pendelleuchten)
- ⊕ Farbwiedergabe  $Ra \geq 90$
- ⊕ LED-Lebensdauer 50.000 h (L80, B10)
- ⊕ Geringste Farbtoleranzen 3-fach MacAdam (3 SDCM)

# LESS IS MORE® BEAMLINE

## Produktübersicht | Deckeneinbauleuchten

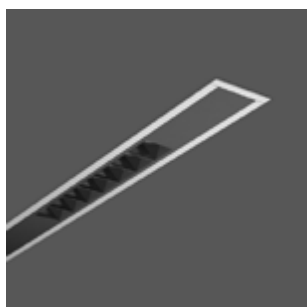

### Deckeneinbauleuchten | Less is more BeamLine

Schutzart: IP 20  
 Schutzklasse: I  
 Deckenstärke S: 10-30 mm  
 Schlagschutz: IK03

Gehäuse Aluminium-Strangpressprofil pulverbeschichtet. Endkappen Aluminium pulverbeschichtet. LED-Lichteinheit mit **MRS-Technologie**: Mini-Reflektor-System aus metallisiertem Thermoplast mit prismenförmigen schwarzen Entblendungsrahmen für angenehm blendfreies Licht (UGR < 10). 7 Reflektorelemente pro LED-Lichteinheit. 3 verschiedene Lichtverteilungen (eng-, mittelbreit- und breitstrahlend) für optimale Flexibilität in der Anwendung. Deckenbefestigung mit vormontiertem SBS-Spannbügelssystem. Austauschbare und herausnehmbare LED-Einheit mit integriertem Betriebsgerät.

Lieferbare Farben (X): 2 = weiß, 3 = schwarz, 45 = weißaluminium

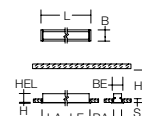

### Leuchte mit 2 LED-Lichteinheiten

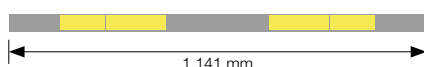

Bestellnummer	Abmessungen [mm]	Lampe	Lichtfarbe	Leuchtenlichtstrom [lm]	Systemleistung [W]	UGR	Dimmbarkeit
<b>Deckeneinbauleuchten</b>							
<b>Preisgruppe 21</b>							
<b>Leuchte mit 2 LED-Lichteinheiten - LA 1128 x BA 60 mm, HE 125 mm</b>							
<b>Lichtverteilung engstrahlend 10°</b>							
312465.00X	L 1141, B 71, H 2	LED	930	2050	23	0,7	on/off
312465.00X.76	L 1141, B 71, H 2	LED	930	2050	23	0,7	DALI
312465.00X.1	L 1141, B 71, H 2	LED	940	2200	23	0,9	on/off
312465.00X.1.76	L 1141, B 71, H 2	LED	940	2200	23	0,9	DALI
312468.00X	L 1141, B 71, H 2	LED	930	3600	48	2,6	on/off
312468.00X.76	L 1141, B 71, H 2	LED	930	3600	48	2,6	DALI
312468.00X.1	L 1141, B 71, H 2	LED	940	3900	48	2,9	on/off
312468.00X.1.76	L 1141, B 71, H 2	LED	940	3900	48	2,9	DALI
<b>Lichtverteilung mittelbreit-strahlend 30°</b>							
312466.00X	L 1141, B 71, H 2	LED	930	1950	23	1,4	on/off
312466.00X.76	L 1141, B 71, H 2	LED	930	1950	23	1,4	DALI
312466.00X.1	L 1141, B 71, H 2	LED	940	2100	23	1,7	on/off
312466.00X.1.76	L 1141, B 71, H 2	LED	940	2100	23	1,7	DALI
312469.00X	L 1141, B 71, H 2	LED	930	3500	48	3,4	on/off
312469.00X.76	L 1141, B 71, H 2	LED	930	3500	48	3,4	DALI
312469.00X.1	L 1141, B 71, H 2	LED	940	3800	48	3,7	on/off
312469.00X.1.76	L 1141, B 71, H 2	LED	940	3800	48	3,7	DALI
<b>Lichtverteilung breitstrahlend 50°</b>							
312467.00X	L 1141, B 71, H 2	LED	930	2050	23	3,5	on/off
312467.00X.76	L 1141, B 71, H 2	LED	930	2050	23	3,5	DALI
312467.00X.1	L 1141, B 71, H 2	LED	940	2200	23	3,8	on/off
312467.00X.1.76	L 1141, B 71, H 2	LED	940	2200	23	3,8	DALI
312470.00X	L 1141, B 71, H 2	LED	930	3650	48	5,5	on/off
312470.00X.76	L 1141, B 71, H 2	LED	930	3650	48	5,5	DALI
312470.00X.1	L 1141, B 71, H 2	LED	940	3950	48	5,8	on/off
312470.00X.1.76	L 1141, B 71, H 2	LED	940	3950	48	5,8	DALI

### Leuchte mit 3 LED-Lichteinheiten

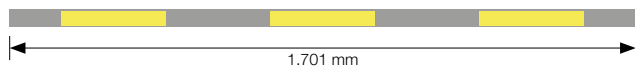

Bestellnummer	Abmessungen [mm]	Lampe	Lichtfarbe	Leuchtenlichtstrom [lm]	Systemleistung [W]	UGR	Dimmbarkeit
---------------	------------------	-------	------------	-------------------------	--------------------	-----	-------------

#### Deckeneinbauleuchten

Preisgruppe 21

#### Leuchte mit 3 LED-Lichteinheiten - LA 1688 x BA 60 mm, HE 125 mm

##### Lichtverteilung engstrahlend 10°

312471.00X	L 1701, B 71, H 2	LED	930	3000	35	0,6	on/off
312471.00X.76	L 1701, B 71, H 2	LED	930	3000	35	0,6	DALI
312471.00X.1	L 1701, B 71, H 2	LED	940	3250	35	0,9	on/off
312471.00X.1.76	L 1701, B 71, H 2	LED	940	3250	35	0,9	DALI
312474.00X	L 1701, B 71, H 2	LED	930	5350	72	2,6	on/off
312474.00X.76	L 1701, B 71, H 2	LED	930	5350	72	2,6	DALI
312474.00X.1	L 1701, B 71, H 2	LED	940	5800	72	2,9	on/off
312474.00X.1.76	L 1701, B 71, H 2	LED	940	5800	72	2,9	DALI

##### Lichtverteilung mittelbreit-strahlend 30°

312472.00X	L 1701, B 71, H 2	LED	930	2900	35	1,4	on/off
312472.00X.76	L 1701, B 71, H 2	LED	930	2900	35	1,4	DALI
312472.00X.1	L 1701, B 71, H 2	LED	940	3150	35	1,7	on/off
312472.00X.1.76	L 1701, B 71, H 2	LED	940	3150	35	1,7	DALI
312475.00X	L 1701, B 71, H 2	LED	930	5200	72	3,4	on/off
312475.00X.76	L 1701, B 71, H 2	LED	930	5200	72	3,4	DALI
312475.00X.1	L 1701, B 71, H 2	LED	940	5600	72	3,7	on/off
312475.00X.1.76	L 1701, B 71, H 2	LED	940	5600	72	3,7	DALI

##### Lichtverteilung breitstrahlend 50°

312473.00X	L 1701, B 71, H 2	LED	930	3050	35	3,5	on/off
312473.00X.76	L 1701, B 71, H 2	LED	930	3050	35	3,5	DALI
312473.00X.1	L 1701, B 71, H 2	LED	940	3300	35	3,8	on/off
312473.00X.1.76	L 1701, B 71, H 2	LED	940	3300	35	3,8	DALI
312476.00X	L 1701, B 71, H 2	LED	930	5400	72	5,5	on/off
312476.00X.76	L 1701, B 71, H 2	LED	930	5400	72	5,5	DALI
312476.00X.1	L 1701, B 71, H 2	LED	940	5850	72	5,7	on/off
312476.00X.1.76	L 1701, B 71, H 2	LED	940	5850	72	5,7	DALI

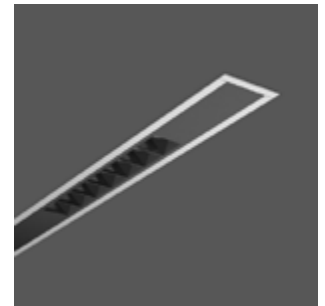

### Leuchte mit 4 LED-Lichteinheiten

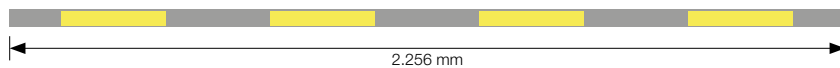

Bestellnummer	Abmessungen [mm]	Lampe	Lichtfarbe	Leuchtenlichtstrom [lm]	Systemleistung [W]	UGR	Dimmbarkeit
---------------	------------------	-------	------------	-------------------------	--------------------	-----	-------------

#### Deckeneinbauleuchten

Preisgruppe 21

#### Leuchte mit 4 LED-Lichteinheiten - LA 2243 x BA 60 mm, HE 125 mm

##### Lichtverteilung engstrahlend 10°

312477.00X	L 2256, B 71, H 2	LED	930	4050	47	0,6	on/off
312477.00X.76	L 2256, B 71, H 2	LED	930	4050	47	0,6	DALI
312477.00X.1	L 2256, B 71, H 2	LED	940	4350	47	0,9	on/off
312477.00X.1.76	L 2256, B 71, H 2	LED	940	4350	47	0,9	DALI
312480.00X	L 2256, B 71, H 2	LED	930	7200	97	2,6	on/off
312480.00X.76	L 2256, B 71, H 2	LED	930	7200	97	2,6	DALI
312480.00X.1	L 2256, B 71, H 2	LED	940	7800	97	2,9	on/off
312480.00X.1.76	L 2256, B 71, H 2	LED	940	7800	97	2,9	DALI

##### Lichtverteilung mittelbreit-strahlend 30°

312478.00X	L 2256, B 71, H 2	LED	930	3950	47	1,5	on/off
312478.00X.76	L 2256, B 71, H 2	LED	930	3950	47	1,5	DALI
312478.00X.1	L 2256, B 71, H 2	LED	940	4200	47	1,7	on/off
312478.00X.1.76	L 2256, B 71, H 2	LED	940	4200	47	1,7	DALI
312481.00X	L 2256, B 71, H 2	LED	930	6950	97	3,4	on/off
312481.00X.76	L 2256, B 71, H 2	LED	930	6950	97	3,4	DALI
312481.00X.1	L 2256, B 71, H 2	LED	940	7550	97	3,7	on/off
312481.00X.1.76	L 2256, B 71, H 2	LED	940	7550	97	3,7	DALI

##### Lichtverteilung breitstrahlend 50°

312479.00X	L 2256, B 71, H 2	LED	930	4100	47	3,5	on/off
312479.00X.76	L 2256, B 71, H 2	LED	930	4100	47	3,5	DALI
312479.00X.1	L 2256, B 71, H 2	LED	940	4400	47	3,8	on/off
312479.00X.1.76	L 2256, B 71, H 2	LED	940	4400	47	3,8	DALI
312482.00X	L 2256, B 71, H 2	LED	930	7250	97	5,5	on/off
312482.00X.76	L 2256, B 71, H 2	LED	930	7250	97	5,5	DALI
312482.00X.1	L 2256, B 71, H 2	LED	940	7900	97	5,8	on/off
312482.00X.1.76	L 2256, B 71, H 2	LED	940	7900	97	5,8	DALI

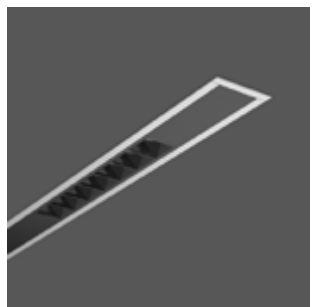

# LESS IS MORE® BEAMLINE

## Produktübersicht | Deckenleuchten

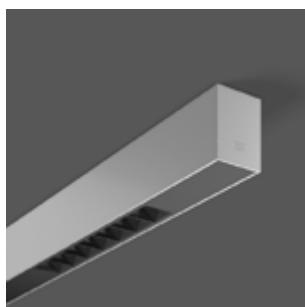

### Deckenleuchten | Less is more BeamLine

Schutzart: IP 20  
Schutzklasse: I  
Schlagschutz: IK03

Gehäuse Aluminium-Strangpressprofil pulverbeschichtet. Endkappen Aluminium pulverbeschichtet. LED-Lichteinheit mit **MRS-Technologie**: Mini-Reflektor-System aus metallisiertem Thermoplast mit prismenförmigen schwarzen Entblendungsrahmen für angenehm blendfreies Licht (UGR < 10). 7 Reflektorelemente pro LED-Lichteinheit. 3 verschiedene Lichtverteilungen (eng-, mittelbreit- und breitstrahlend) für optimale Flexibilität in der Anwendung. Austauschbare und herausnehmbare LED-Einheit mit integriertem Betriebsgerät.

Lieferbare Farben (X): 2 = weiß, 3 = schwarz, 45 = weißaluminium

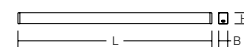

### Leuchte mit 2 LED-Lichteinheiten

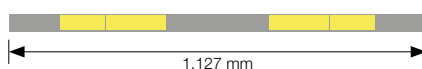

Bestellnummer	Abmessungen [mm]	Lampe	Lichtfarbe	Leuchtenlichtstrom [lm]	Systemleistung [W]	UGR	Dimmbarkeit
<b>Deckenleuchten</b>							
<b>Preisgruppe 21</b>							
<b>Leuchte mit 2 LED-Lichteinheiten</b>							
<b>Lichtverteilung engstrahlend 10°</b>							
312483.00X	L 1127, B 57, H 75	LED	930	2050	23	0,7	on/off
312483.00X.76	L 1127, B 57, H 75	LED	930	2050	23	0,7	DALI
312483.00X.1	L 1127, B 57, H 75	LED	940	2200	23	0,9	on/off
312483.00X.1.76	L 1127, B 57, H 75	LED	940	2200	23	0,9	DALI
312486.00X	L 1127, B 57, H 75	LED	930	3600	48	2,6	on/off
312486.00X.76	L 1127, B 57, H 75	LED	930	3600	48	2,6	DALI
312486.00X.1	L 1127, B 57, H 75	LED	940	3900	48	2,9	on/off
312486.00X.1.76	L 1127, B 57, H 75	LED	940	3900	48	2,9	DALI
<b>Lichtverteilung mittelbreit-strahlend 30°</b>							
312484.00X	L 1127, B 57, H 75	LED	930	1950	23	1,4	on/off
312484.00X.76	L 1127, B 57, H 75	LED	930	1950	23	1,4	DALI
312484.00X.1	L 1127, B 57, H 75	LED	940	2100	23	1,7	on/off
312484.00X.1.76	L 1127, B 57, H 75	LED	940	2100	23	1,7	DALI
312487.00X	L 1127, B 57, H 75	LED	930	3500	48	3,4	on/off
312487.00X.76	L 1127, B 57, H 75	LED	930	3500	48	3,4	DALI
312487.00X.1	L 1127, B 57, H 75	LED	940	3800	48	3,7	on/off
312487.00X.1.76	L 1127, B 57, H 75	LED	940	3800	48	3,7	DALI
<b>Lichtverteilung breitstrahlend 50°</b>							
312485.00X	L 1127, B 57, H 75	LED	930	2050	23	3,5	on/off
312485.00X.76	L 1127, B 57, H 75	LED	930	2050	23	3,5	DALI
312485.00X.1	L 1127, B 57, H 75	LED	940	2200	23	3,8	on/off
312485.00X.1.76	L 1127, B 57, H 75	LED	940	2200	23	3,8	DALI
312488.00X	L 1127, B 57, H 75	LED	930	3650	48	5,5	on/off
312488.00X.76	L 1127, B 57, H 75	LED	930	3650	48	5,5	DALI
312488.00X.1	L 1127, B 57, H 75	LED	940	3950	48	5,8	on/off
312488.00X.1.76	L 1127, B 57, H 75	LED	940	3950	48	5,8	DALI

## Leuchte mit 3 LED-Lichteinheiten

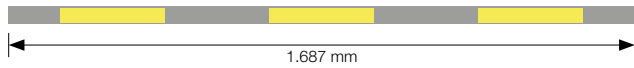

Bestellnummer	Abmessungen [mm]	Lampe	Lichtfarbe	Leuchtenlichtstrom [lm]	Systemleistung [W]	UGR	Dimmbarkeit
<b>Deckenleuchten</b>							
<b>Preisgruppe 21</b>							
<b>Leuchte mit 3 LED-Lichteinheiten</b>							
<b>Lichtverteilung engstrahlend 10°</b>							
312489.00X	L 1687, B 57, H 75	LED	930	3000	35	0,6	on/off
312489.00X.76	L 1687, B 57, H 75	LED	930	3000	35	0,6	DALI
312489.00X.1	L 1687, B 57, H 75	LED	940	3250	35	0,9	on/off
312489.00X.1.76	L 1687, B 57, H 75	LED	940	3250	35	0,9	DALI
312492.00X	L 1687, B 57, H 75	LED	930	5350	72	2,6	on/off
312492.00X.76	L 1687, B 57, H 75	LED	930	5350	72	2,6	DALI
312492.00X.1	L 1687, B 57, H 75	LED	940	5800	72	2,9	on/off
312492.00X.1.76	L 1687, B 57, H 75	LED	940	5800	72	2,9	DALI
<b>Lichtverteilung mittelbreit-strahlend 30°</b>							
312490.00X	L 1687, B 57, H 75	LED	930	2900	35	1,4	on/off
312490.00X.76	L 1687, B 57, H 75	LED	930	2900	35	1,4	DALI
312490.00X.1	L 1687, B 57, H 75	LED	940	3150	35	1,7	on/off
312490.00X.1.76	L 1687, B 57, H 75	LED	940	3150	35	1,7	DALI
312493.00X	L 1687, B 57, H 75	LED	930	5200	72	3,4	on/off
312493.00X.76	L 1687, B 57, H 75	LED	930	5200	72	3,4	DALI
312493.00X.1	L 1687, B 57, H 75	LED	940	5600	72	3,7	on/off
312493.00X.1.76	L 1687, B 57, H 75	LED	940	5600	72	3,7	DALI
<b>Lichtverteilung breitstrahlend 50°</b>							
312491.00X	L 1687, B 57, H 75	LED	930	3050	35	3,5	on/off
312491.00X.76	L 1687, B 57, H 75	LED	930	3050	35	3,5	DALI
312491.00X.1	L 1687, B 57, H 75	LED	940	3300	35	3,8	on/off
312491.00X.1.76	L 1687, B 57, H 75	LED	940	3300	35	3,8	DALI
312494.00X	L 1687, B 57, H 75	LED	930	5400	72	5,5	on/off
312494.00X.76	L 1687, B 57, H 75	LED	930	5400	72	5,5	DALI
312494.00X.1	L 1687, B 57, H 75	LED	940	5850	72	5,7	on/off
312494.00X.1.76	L 1687, B 57, H 75	LED	940	5850	72	5,7	DALI

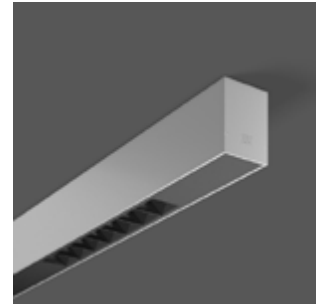

## Leuchte mit 4 LED-Lichteinheiten

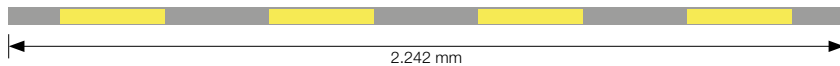

Bestellnummer	Abmessungen [mm]	Lampe	Lichtfarbe	Leuchtenlichtstrom [lm]	Systemleistung [W]	UGR	Dimmbarkeit
<b>Deckenleuchten</b>							
<b>Preisgruppe 21</b>							
<b>Leuchte mit 4 LED-Lichteinheiten</b>							
<b>Lichtverteilung engstrahlend 10°</b>							
312495.00X	L 2242, B 57, H 75	LED	930	4050	47	0,6	on/off
312495.00X.76	L 2242, B 57, H 75	LED	930	4050	47	0,6	DALI
312495.00X.1	L 2242, B 57, H 75	LED	940	4350	47	0,9	on/off
312495.00X.1.76	L 2242, B 57, H 75	LED	940	4350	47	0,9	DALI
312498.00X	L 2242, B 57, H 75	LED	930	7200	97	2,6	on/off
312498.00X.76	L 2242, B 57, H 75	LED	930	7200	97	2,6	DALI
312498.00X.1	L 2242, B 57, H 75	LED	940	7800	97	2,9	on/off
312498.00X.1.76	L 2242, B 57, H 75	LED	940	7800	97	2,9	DALI
<b>Lichtverteilung mittelbreit-strahlend 30°</b>							
312496.00X	L 2242, B 57, H 75	LED	930	3950	47	1,5	on/off
312496.00X.76	L 2242, B 57, H 75	LED	930	3950	47	1,5	DALI
312496.00X.1	L 2242, B 57, H 75	LED	940	4200	47	1,7	on/off
312496.00X.1.76	L 2242, B 57, H 75	LED	940	4200	47	1,7	DALI
312499.00X	L 2242, B 57, H 75	LED	930	6950	97	3,4	on/off
312499.00X.76	L 2242, B 57, H 75	LED	930	6950	97	3,4	DALI
312499.00X.1	L 2242, B 57, H 75	LED	940	7550	97	3,7	on/off
312499.00X.1.76	L 2242, B 57, H 75	LED	940	7550	97	3,7	DALI
<b>Lichtverteilung breitstrahlend 50°</b>							
312497.00X	L 2242, B 57, H 75	LED	930	4100	47	3,5	on/off
312497.00X.76	L 2242, B 57, H 75	LED	930	4100	47	3,5	DALI
312497.00X.1	L 2242, B 57, H 75	LED	940	4400	47	3,8	on/off
312497.00X.1.76	L 2242, B 57, H 75	LED	940	4400	47	3,8	DALI
312500.00X	L 2242, B 57, H 75	LED	930	7250	97	5,5	on/off
312500.00X.76	L 2242, B 57, H 75	LED	930	7250	97	5,5	DALI
312500.00X.1	L 2242, B 57, H 75	LED	940	7900	97	5,8	on/off
312500.00X.1.76	L 2242, B 57, H 75	LED	940	7900	97	5,8	DALI

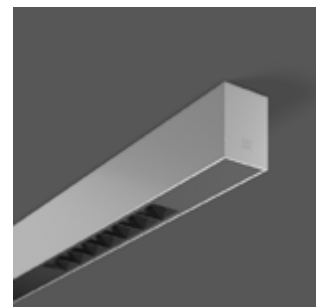

# LESS IS MORE® BEAMLINE

## Produktübersicht | Pendelleuchten direkt



### Pendelleuchten | Less is more BeamLine

Schutzart: IP 20  
Schutzklasse: I  
Pendellänge LP: 2000 mm

Gehäuse Aluminium-Strangpressprofil pulverbeschichtet. Endkappen Aluminium pulverbeschichtet. LED-Lichteinheit mit **MRS-Technologie**: Mini-Reflektor-System aus metallisiertem Thermoplast mit prismenförmigen schwarzen Entblendungsrahmen für angenehm blendfreies Licht (UGR < 10). 7 Reflektorelemente pro LED-Lichteinheit. Lichtaustritt direkt. 3 verschiedene Lichtverteilungen (eng-, mittelbreit- und breitstrahlend) für optimale Flexibilität in der Anwendung. Austauschbare und herausnehmbare LED-Einheit mit integriertem Betriebsgerät. 2-Punkt Stahlseilabhangung frei positionierbar und stufenlos höhenverstellbar (Sonderlängen auf Anfrage).

Lieferbare Farben (X): 2 = weiß, 3 = schwarz, 45 = weißaluminium

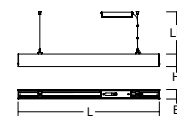

### Leuchte mit 2 LED-Lichteinheiten

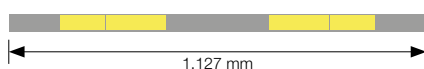

Bestellnummer	Abmessungen [mm]	Lampe	Lichtfarbe	Leuchtenlichtstrom [lm]	Systemleistung [W]	UGR	Dimmbarkeit
<b>Pendelleuchten - Lichtaustritt direkt</b>							
<b>Preisgruppe 21</b>							
<b>Leuchte mit 2 LED-Lichteinheiten</b>							
<b>Lichtverteilung engstrahlend 10°</b>							
312501.00X	L 1127, B 57, H 75	LED	930	2050	23	0,7	on/off
312501.00X.76	L 1127, B 57, H 75	LED	930	2050	23	0,7	DALI
312501.00X.1	L 1127, B 57, H 75	LED	940	2200	23	0,9	on/off
312501.00X.1.76	L 1127, B 57, H 75	LED	940	2200	23	0,9	DALI
312504.00X	L 1127, B 57, H 75	LED	930	3600	48	2,6	on/off
312504.00X.76	L 1127, B 57, H 75	LED	930	3600	48	2,6	DALI
312504.00X.1	L 1127, B 57, H 75	LED	940	3900	48	2,9	on/off
312504.00X.1.76	L 1127, B 57, H 75	LED	940	3900	48	2,9	DALI
<b>Lichtverteilung mittelbreit-strahlend 30°</b>							
312502.00X	L 1127, B 57, H 75	LED	930	1950	23	1,4	on/off
312502.00X.76	L 1127, B 57, H 75	LED	930	1950	23	1,4	DALI
312502.00X.1	L 1127, B 57, H 75	LED	940	2100	23	1,7	on/off
312502.00X.1.76	L 1127, B 57, H 75	LED	940	2100	23	1,7	DALI
312505.00X	L 1127, B 57, H 75	LED	930	3500	48	3,4	on/off
312505.00X.76	L 1127, B 57, H 75	LED	930	3500	48	3,4	DALI
312505.00X.1	L 1127, B 57, H 75	LED	940	3800	48	3,7	on/off
312505.00X.1.76	L 1127, B 57, H 75	LED	940	3800	48	3,7	DALI
<b>Lichtverteilung breitstrahlend 50°</b>							
312503.00X	L 1127, B 57, H 75	LED	930	2050	23	3,5	on/off
312503.00X.76	L 1127, B 57, H 75	LED	930	2050	23	3,5	DALI
312503.00X.1	L 1127, B 57, H 75	LED	940	2200	23	3,8	on/off
312503.00X.1.76	L 1127, B 57, H 75	LED	940	2200	23	3,8	DALI
312506.00X	L 1127, B 57, H 75	LED	930	3650	48	5,5	on/off
312506.00X.76	L 1127, B 57, H 75	LED	930	3650	48	5,5	DALI
312506.00X.1	L 1127, B 57, H 75	LED	940	3950	48	5,8	on/off
312506.00X.1.76	L 1127, B 57, H 75	LED	940	3950	48	5,8	DALI



### Leuchte mit 3 LED-Lichteinheiten

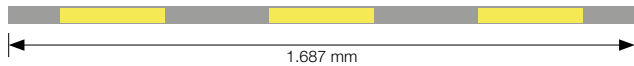

Bestellnummer	Abmessungen [mm]	Lampe	Lichtfarbe	Leuchtenlichtstrom [lm]	Systemleistung [W]	UGR	Dimmbarkeit
<b>Pendelleuchten - Lichtaustritt direkt</b>							
<b>Preisgruppe 21</b>							
<b>Leuchte mit 3 LED-Lichteinheiten</b>							
<b>Lichtverteilung engstrahlend 10°</b>							
312513.00X	L 1687, B 57, H 75	LED	930	3000	35	0,6	on/off
312513.00X.76	L 1687, B 57, H 75	LED	930	3000	35	0,6	DALI
312513.00X.1	L 1687, B 57, H 75	LED	940	3250	35	0,9	on/off
312513.00X.1.76	L 1687, B 57, H 75	LED	940	3250	35	0,9	DALI
312516.00X	L 1687, B 57, H 75	LED	930	5350	72	2,6	on/off
312516.00X.76	L 1687, B 57, H 75	LED	930	5350	72	2,6	DALI
312516.00X.1	L 1687, B 57, H 75	LED	940	5800	72	2,9	on/off
312516.00X.1.76	L 1687, B 57, H 75	LED	940	5800	72	2,9	DALI
<b>Lichtverteilung mittelbreit-strahlend 30°</b>							
312514.00X	L 1687, B 57, H 75	LED	930	2900	35	1,4	on/off
312514.00X.76	L 1687, B 57, H 75	LED	930	2900	35	1,4	DALI
312514.00X.1	L 1687, B 57, H 75	LED	940	3150	35	1,7	on/off
312514.00X.1.76	L 1687, B 57, H 75	LED	940	3150	35	1,7	DALI
312517.00X	L 1687, B 57, H 75	LED	930	5200	72	3,4	on/off
312517.00X.76	L 1687, B 57, H 75	LED	930	5200	72	3,4	DALI
312517.00X.1	L 1687, B 57, H 75	LED	940	5600	72	3,7	on/off
312517.00X.1.76	L 1687, B 57, H 75	LED	940	5600	72	3,7	DALI
<b>Lichtverteilung breitstrahlend 50°</b>							
312515.00X	L 1687, B 57, H 75	LED	930	3050	35	3,5	on/off
312515.00X.76	L 1687, B 57, H 75	LED	930	3050	35	3,5	DALI
312515.00X.1	L 1687, B 57, H 75	LED	940	3300	35	3,8	on/off
312515.00X.1.76	L 1687, B 57, H 75	LED	940	3300	35	3,8	DALI
312518.00X	L 1687, B 57, H 75	LED	930	5400	72	5,5	on/off
312518.00X.76	L 1687, B 57, H 75	LED	930	5400	72	5,5	DALI
312518.00X.1	L 1687, B 57, H 75	LED	940	5850	72	5,7	on/off
312518.00X.1.76	L 1687, B 57, H 75	LED	940	5850	72	5,7	DALI

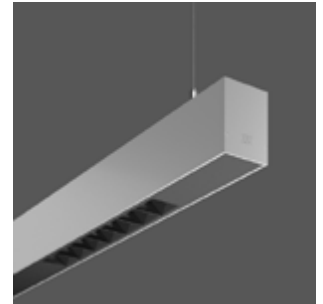

### Leuchte mit 4 LED-Lichteinheiten

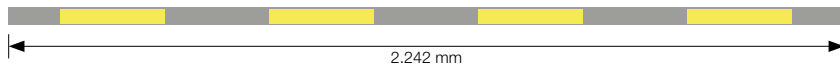

Bestellnummer	Abmessungen [mm]	Lampe	Lichtfarbe	Leuchtenlichtstrom [lm]	Systemleistung [W]	UGR	Dimmbarkeit
<b>Pendelleuchten - Lichtaustritt direkt</b>							
<b>Preisgruppe 21</b>							
<b>Leuchte mit 4 LED-Lichteinheiten</b>							
<b>Lichtverteilung engstrahlend 10°</b>							
312525.00X	L 2242, B 57, H 75	LED	930	4050	47	0,6	on/off
312525.00X.76	L 2242, B 57, H 75	LED	930	4050	47	0,6	DALI
312525.00X.1	L 2242, B 57, H 75	LED	940	4350	47	0,9	on/off
312525.00X.1.76	L 2242, B 57, H 75	LED	940	4350	47	0,9	DALI
312528.00X	L 2242, B 57, H 75	LED	930	7200	97	2,6	on/off
312528.00X.76	L 2242, B 57, H 75	LED	930	7200	97	2,6	DALI
312528.00X.1	L 2242, B 57, H 75	LED	940	7800	97	2,9	on/off
312528.00X.1.76	L 2242, B 57, H 75	LED	940	7800	97	2,9	DALI
<b>Lichtverteilung mittelbreit-strahlend 30°</b>							
312526.00X	L 2242, B 57, H 75	LED	930	3950	47	1,5	on/off
312526.00X.76	L 2242, B 57, H 75	LED	930	3950	47	1,5	DALI
312526.00X.1	L 2242, B 57, H 75	LED	940	4200	47	1,7	on/off
312526.00X.1.76	L 2242, B 57, H 75	LED	940	4200	47	1,7	DALI
312529.00X	L 2242, B 57, H 75	LED	930	6950	97	3,4	on/off
312529.00X.76	L 2242, B 57, H 75	LED	930	6950	97	3,4	DALI
312529.00X.1	L 2242, B 57, H 75	LED	940	7550	97	3,7	on/off
312529.00X.1.76	L 2242, B 57, H 75	LED	940	7550	97	3,7	DALI
<b>Lichtverteilung breitstrahlend 50°</b>							
312527.00X	L 2242, B 57, H 75	LED	930	4100	47	3,5	on/off
312527.00X.76	L 2242, B 57, H 75	LED	930	4100	47	3,5	DALI
312527.00X.1	L 2242, B 57, H 75	LED	940	4400	47	3,8	on/off
312527.00X.1.76	L 2242, B 57, H 75	LED	940	4400	47	3,8	DALI
312530.00X	L 2242, B 57, H 75	LED	930	7250	97	5,5	on/off
312530.00X.76	L 2242, B 57, H 75	LED	930	7250	97	5,5	DALI
312530.00X.1	L 2242, B 57, H 75	LED	940	7900	97	5,8	on/off
312530.00X.1.76	L 2242, B 57, H 75	LED	940	7900	97	5,8	DALI



# LESS IS MORE® BEAMLINE

Produktübersicht | Pendelleuchten direkt/indirekt



## Pendelleuchten | Less is more BeamLine

Schutzart: IP 20  
Schutzklasse: I  
Pendellänge LP: 2000 mm

Gehäuse Aluminium-Strangpressprofil pulverbeschichtet. Endkappen Aluminium pulverbeschichtet. LED-Lichteinheit mit **MRS-Technologie**: Mini-Reflektor-System aus metallisiertem Thermoplast mit prismenförmigen schwarzen Entblendungsrahmen für angenehm blendfreies Licht (UGR < 10). 7 Reflektorelemente pro LED-Lichteinheit. Lichtaustritt direkt/indirekt. 3 verschiedene Lichtverteilungen (eng-, mittelbreit- und breitstrahlend) für optimale Flexibilität in der Anwendung. Austauschbare und herausnehmbare LED-Einheit mit integriertem Betriebsgerät. 2-Punkt Stahlseilabhängung frei positionierbar und stufenlos höhenverstellbar (Sonderlängen auf Anfrage). Lieferbare Farben (X): 2 = weiß, 3 = schwarz, 45 = weißaluminium

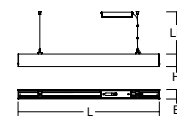

## Leuchte mit 2 LED-Lichteinheiten

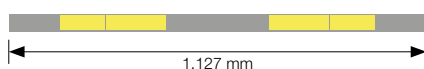

Bestellnummer	Abmessungen [mm]	Lampe	Lichtfarbe	Leuchtenlichtstrom [lm]	Systemleistung [W]	UGR	Dimmbarkeit
<b>Pendelleuchten - Lichtaustritt direkt/indirekt</b>							
<b>Preisgruppe 21</b>							
<b>Leuchte mit 2 LED-Lichteinheiten</b>							
<b>Lichtverteilung engstrahlend 10° - Lichtaustritt direkt 55%, indirekt 45%</b>							
	312507.00X	L 1127, B 57, H 75	LED	930	3650	38	0,7 on/off
	312507.00X.76	L 1127, B 57, H 75	LED	930	3650	38	0,7 DALI
	312507.00X.1	L 1127, B 57, H 75	LED	940	3850	38	0,9 on/off
	312507.00X.1.76	L 1127, B 57, H 75	LED	940	3850	38	0,9 DALI
<b>Lichtverteilung engstrahlend 10° - Lichtaustritt direkt 67%, indirekt 33%</b>							
	312510.00X	L 1127, B 57, H 75	LED	930	5200	63	3,6 on/off
	312510.00X.76	L 1127, B 57, H 75	LED	930	5200	63	3,6 DALI
	312510.00X.1	L 1127, B 57, H 75	LED	940	5600	63	3,8 on/off
	312510.00X.1.76	L 1127, B 57, H 75	LED	940	5600	63	3,8 DALI
<b>Lichtverteilung mittelbreit-strahlend 30° - Lichtaustritt direkt 55%, indirekt 45%</b>							
	312508.00X	L 1127, B 57, H 75	LED	930	3600	38	1,1 on/off
	312508.00X.76	L 1127, B 57, H 75	LED	930	3600	38	1,1 DALI
	312508.00X.1	L 1127, B 57, H 75	LED	940	3800	38	1,3 on/off
	312508.00X.1.76	L 1127, B 57, H 75	LED	940	3800	38	1,3 DALI
<b>Lichtverteilung mittelbreit-strahlend 30° - Lichtaustritt direkt 67%, indirekt 33%</b>							
	312511.00X	L 1127, B 57, H 75	LED	930	5100	63	4,3 on/off
	312511.00X.76	L 1127, B 57, H 75	LED	930	5100	63	4,3 DALI
	312511.00X.1	L 1127, B 57, H 75	LED	940	5450	63	4,5 on/off
	312511.00X.1.76	L 1127, B 57, H 75	LED	940	5450	63	4,5 DALI
<b>Lichtverteilung breitstrahlend 50° - Lichtaustritt direkt 55%, indirekt 45%</b>							
	312509.00X	L 1127, B 57, H 75	LED	930	3650	38	3,7 on/off
	312509.00X.76	L 1127, B 57, H 75	LED	930	3650	38	3,7 DALI
	312509.00X.1	L 1127, B 57, H 75	LED	940	3900	38	4,0 on/off
	312509.00X.1.76	L 1127, B 57, H 75	LED	940	3900	38	4,0 DALI
<b>Lichtverteilung breitstrahlend 50° - Lichtaustritt direkt 67%, indirekt 33%</b>							
	312512.00X	L 1127, B 57, H 75	LED	930	5250	63	6,9 on/off
	312512.00X.76	L 1127, B 57, H 75	LED	930	5250	63	6,9 DALI
	312512.00X.1	L 1127, B 57, H 75	LED	940	5600	63	7,1 on/off
	312512.00X.1.76	L 1127, B 57, H 75	LED	940	5600	63	7,1 DALI

### Leuchte mit 3 LED-Lichteinheiten

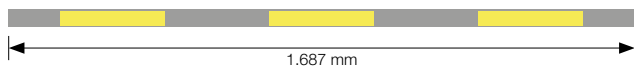

Bestellnummer	Abmessungen [mm]	Lampe	Lichtfarbe	Leuchtenlichtstrom [lm]	Systemleistung [W]	UGR	Dimmbarkeit
<b>Pendelleuchten - Lichtaustritt direkt/indirekt</b>							
<b>Preisgruppe 21</b>							
<b>Leuchte mit 3 LED-Lichteinheiten</b>							
<b>Lichtverteilung engstrahlend 10° - Lichtaustritt direkt 55%, indirekt 45%</b>							
312519.00X	L 1687, B 57, H 75	LED	930	5450	55	2,6	on/off
312519.00X.76	L 1687, B 57, H 75	LED	930	5450	55	2,6	DALI
312519.00X.1	L 1687, B 57, H 75	LED	940	5800	55	2,8	on/off
312519.00X.1.76	L 1687, B 57, H 75	LED	940	5800	55	2,8	DALI
<b>Lichtverteilung engstrahlend 10° - Lichtaustritt direkt 67%, indirekt 33%</b>							
312522.00X	L 1687, B 57, H 75	LED	930	7700	93	3,8	on/off
312522.00X.76	L 1687, B 57, H 75	LED	930	7700	93	3,8	DALI
312522.00X.1	L 1687, B 57, H 75	LED	940	8250	93	4,0	on/off
312522.00X.1.76	L 1687, B 57, H 75	LED	940	8250	93	4,0	DALI
<b>Lichtverteilung mittelbreit-strahlend 30° - Lichtaustritt direkt 55%, indirekt 45%</b>							
312520.00X	L 1687, B 57, H 75	LED	930	5300	55	3,0	on/off
312520.00X.76	L 1687, B 57, H 75	LED	930	5300	55	3,0	DALI
312520.00X.1	L 1687, B 57, H 75	LED	940	5650	55	3,2	on/off
312520.00X.1.76	L 1687, B 57, H 75	LED	940	5650	55	3,2	DALI
<b>Lichtverteilung mittelbreit-strahlend 30° - Lichtaustritt direkt 67%, indirekt 33%</b>							
312523.00X	L 1687, B 57, H 75	LED	930	7500	93	4,2	on/off
312523.00X.76	L 1687, B 57, H 75	LED	930	7500	93	4,2	DALI
312523.00X.1	L 1687, B 57, H 75	LED	940	8050	93	4,4	on/off
312523.00X.1.76	L 1687, B 57, H 75	LED	940	8050	93	4,4	DALI
<b>Lichtverteilung breitstrahlend 50° - Lichtaustritt direkt 55%, indirekt 45%</b>							
312521.00X	L 1687, B 57, H 75	LED	930	5450	55	4,4	on/off
312521.00X.76	L 1687, B 57, H 75	LED	930	5450	55	4,4	DALI
312521.00X.1	L 1687, B 57, H 75	LED	940	5850	55	4,6	on/off
312521.00X.1.76	L 1687, B 57, H 75	LED	940	5850	55	4,6	DALI
<b>Lichtverteilung breitstrahlend 50° - Lichtaustritt direkt 67%, indirekt 33%</b>							
312524.00X	L 1687, B 57, H 75	LED	930	7750	93	5,6	on/off
312524.00X.76	L 1687, B 57, H 75	LED	930	7750	93	5,6	DALI
312524.00X.1	L 1687, B 57, H 75	LED	940	8300	93	5,8	on/off
312524.00X.1.76	L 1687, B 57, H 75	LED	940	8300	93	5,8	DALI



### Leuchte mit 4 LED-Lichteinheiten

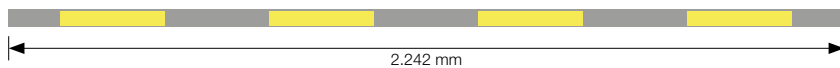

Bestellnummer	Abmessungen [mm]	Lampe	Lichtfarbe	Leuchtenlichtstrom [lm]	Systemleistung [W]	UGR	Dimmbarkeit
<b>Pendelleuchten - Lichtaustritt direkt/indirekt</b>							
<b>Preisgruppe 21</b>							
<b>Leuchte mit 4 LED-Lichteinheiten</b>							
<b>Lichtverteilung engstrahlend 10° - Lichtaustritt direkt 55%, indirekt 45%</b>							
312531.00X	L 2242, B 57, H 75	LED	930	7300	76	0,7	on/off
312531.00X.76	L 2242, B 57, H 75	LED	930	7300	76	0,7	DALI
312531.00X.1	L 2242, B 57, H 75	LED	940	7700	76	0,9	on/off
312531.00X.1.76	L 2242, B 57, H 75	LED	940	7700	76	0,9	DALI
<b>Lichtverteilung engstrahlend 10° - Lichtaustritt direkt 67%, indirekt 33%</b>							
312534.00X	L 2242, B 57, H 75	LED	930	10400	126	2,0	on/off
312534.00X.76	L 2242, B 57, H 75	LED	930	10400	126	2,0	DALI
312534.00X.1	L 2242, B 57, H 75	LED	940	11200	126	2,2	on/off
312534.00X.1.76	L 2242, B 57, H 75	LED	940	11200	126	2,2	DALI
<b>Lichtverteilung mittelbreit-strahlend 30° - Lichtaustritt direkt 55%, indirekt 45%</b>							
312532.00X	L 2242, B 57, H 75	LED	930	7150	76	1,1	on/off
312532.00X.76	L 2242, B 57, H 75	LED	930	7150	76	1,1	DALI
312532.00X.1	L 2242, B 57, H 75	LED	940	7550	76	1,3	on/off
312532.00X.1.76	L 2242, B 57, H 75	LED	940	7550	76	1,3	DALI
<b>Lichtverteilung mittelbreit-strahlend 30° - Lichtaustritt direkt 67%, indirekt 33%</b>							
312535.00X	L 2242, B 57, H 75	LED	930	10200	126	2,4	on/off
312535.00X.76	L 2242, B 57, H 75	LED	930	10200	126	2,4	DALI
312535.00X.1	L 2242, B 57, H 75	LED	940	10900	126	2,6	on/off
312535.00X.1.76	L 2242, B 57, H 75	LED	940	10900	126	2,6	DALI
<b>Lichtverteilung breitstrahlend 50° - Lichtaustritt direkt 55%, indirekt 45%</b>							
312533.00X	L 2242, B 57, H 75	LED	930	7350	76	3,8	on/off
312533.00X.76	L 2242, B 57, H 75	LED	930	7350	76	3,8	DALI
312533.00X.1	L 2242, B 57, H 75	LED	940	7750	76	4,0	on/off
312533.00X.1.76	L 2242, B 57, H 75	LED	940	7750	76	4,0	DALI
<b>Lichtverteilung breitstrahlend 50° - Lichtaustritt direkt 67%, indirekt 33%</b>							
312536.00X	L 2242, B 57, H 75	LED	930	10400	126	5,0	on/off
312536.00X.76	L 2242, B 57, H 75	LED	930	10400	126	5,0	DALI
312536.00X.1	L 2242, B 57, H 75	LED	940	11200	126	5,2	on/off
312536.00X.1.76	L 2242, B 57, H 75	LED	940	11200	126	5,2	DALI



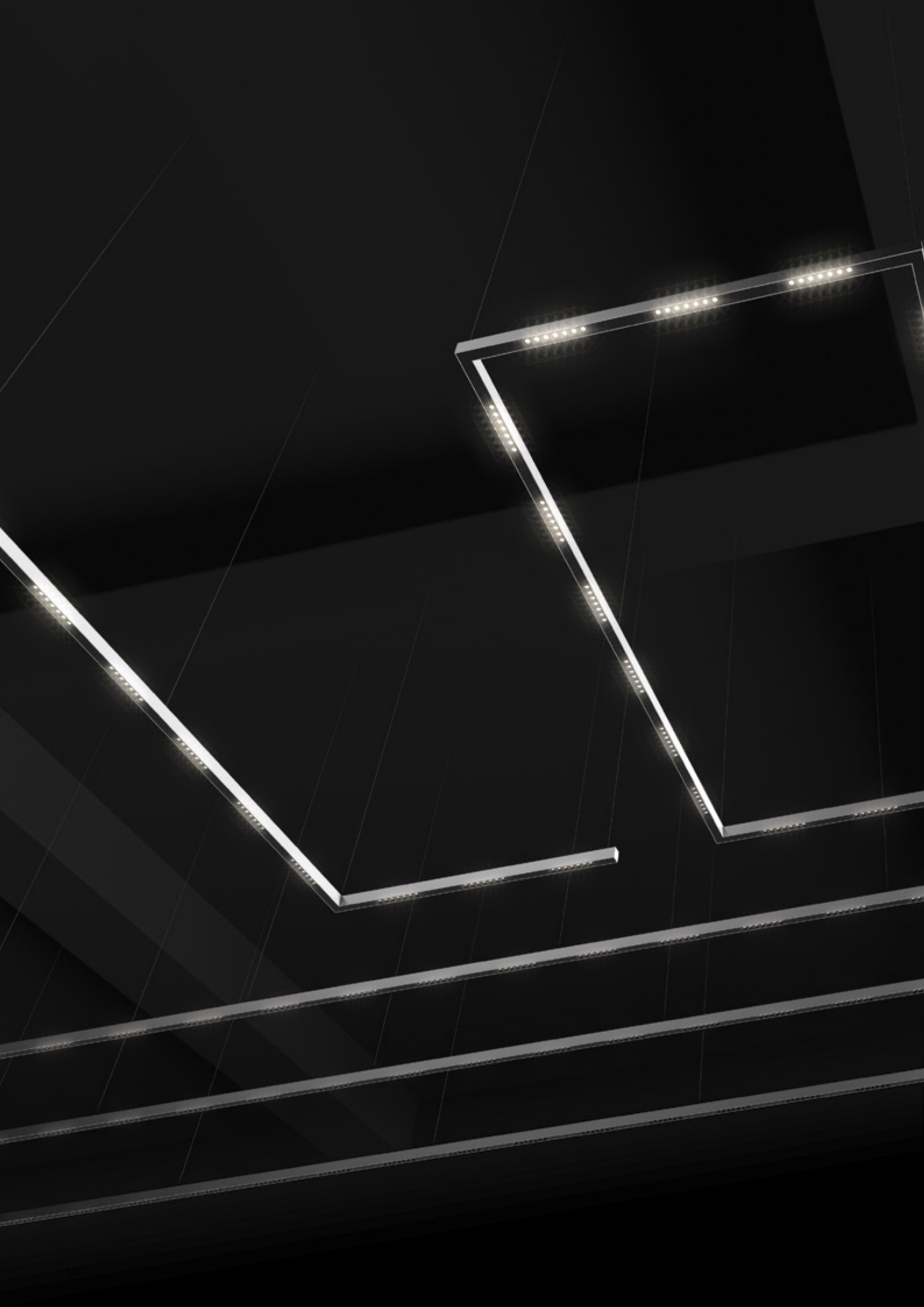

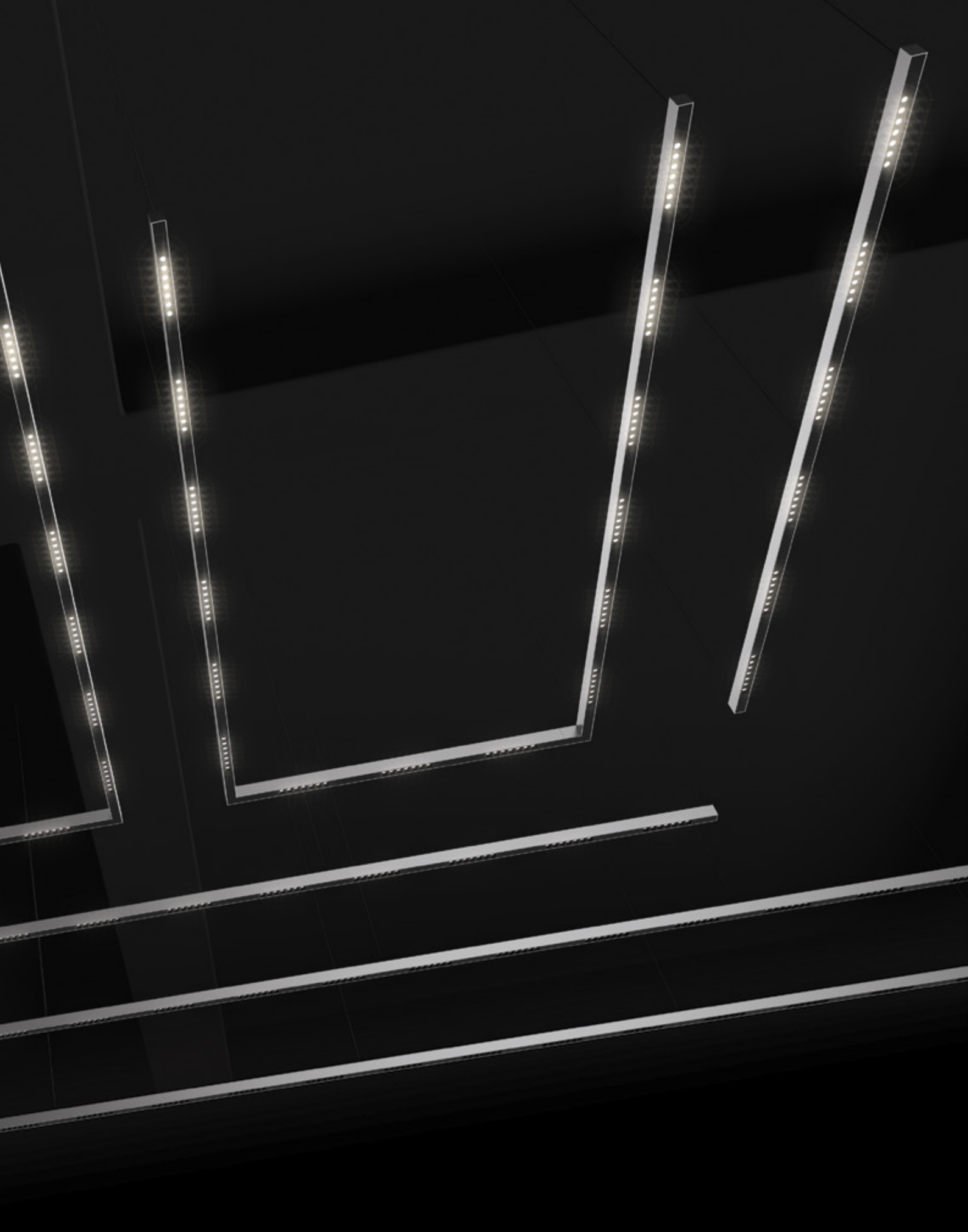

Let's play! Nutzen Sie für Ihre Planung den LOUI Konfigurator!

# LESS IS MORE® BEAMLINE - SYSTEM

Auf einen Blick

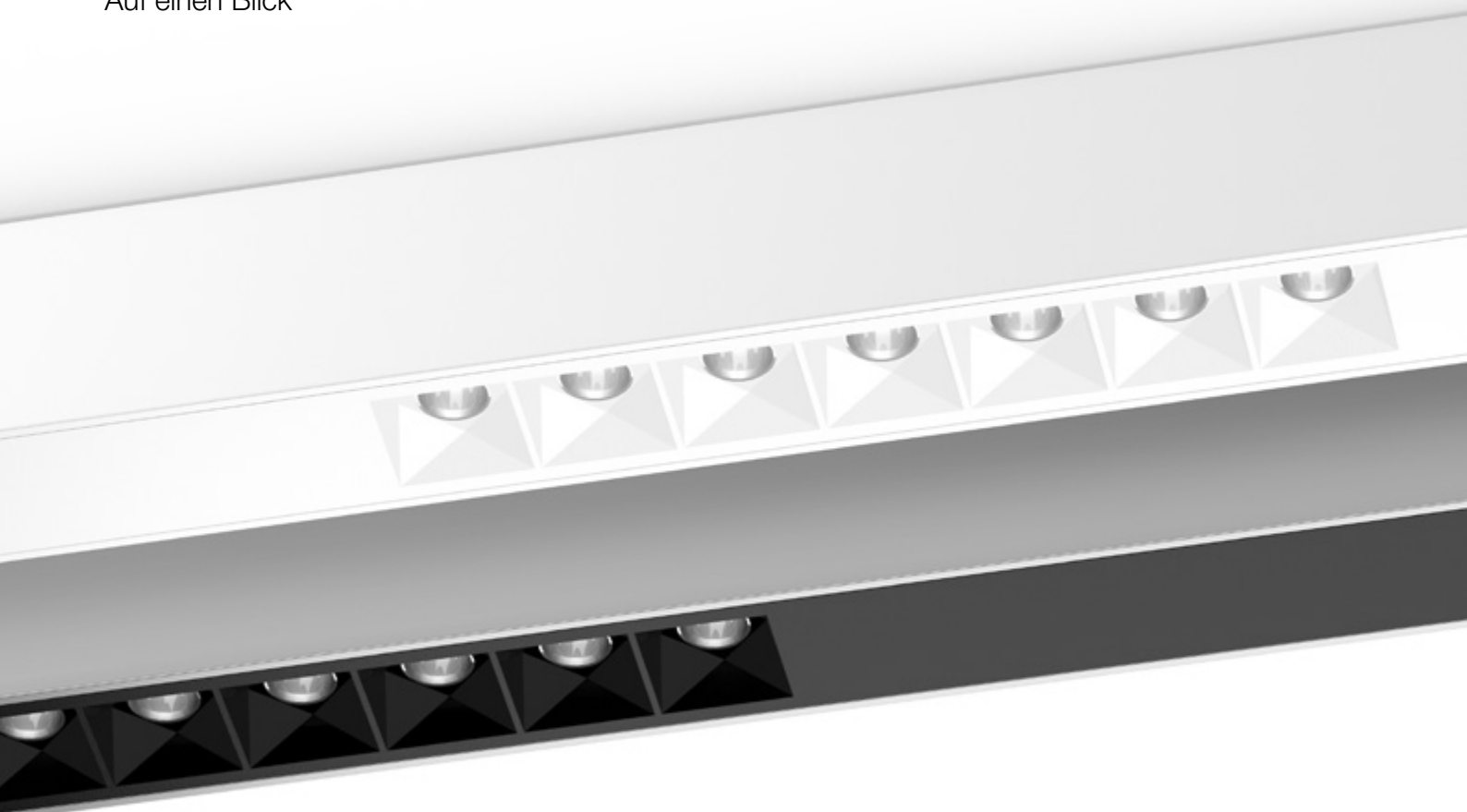

## Das LED-System für ästhetisch anspruchsvolle Beleuchtung

- Lichtlinie bis 50 m
- MRS-Technologie für angenehm blendfreies Licht (UGR < 10)
- 3 verschiedene Lichtverteilungen (eng-, mittelbreit- und breitstrahlend) für optimale Flexibilität in der Anwendung
- Darklight-Effekt
- Austauschbare und herausnehmbare LED-Einheit
- Integrierte Durchgangsverdrahtung
- Betriebsgerät integriert
- Lichtströme bis zu 5.000 lm/m
- LED-Lebensdauer 50.000 h (L80, B10)
- Farbwiedergabe Ra ≥ 90

Einbau

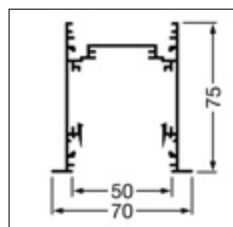

Anbau | Pendel

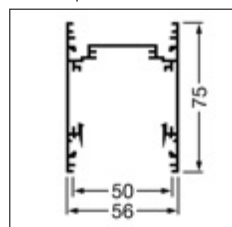

## Less is more BeamLine - System

### Montagearten

Einbau	✓
Anbau	✓
Pendel	✓

### Lichtaustritt

direkt	✓
direkt/indirekt	✓

### Farbe (Profil/Optik)

weiß/schwarz	✓
weißaluminium/schwarz	✓
schwarz/schwarz	✓
weiß/weiß	✓

### Lichtverteilung

opal	-
mikroprismatisch	-
Alea Optik System (UGR ≤ 19)	-
MRS-Technologie (eng, mittelbreit, breit)	✓

### Schaltungsart

on/off	✓
DALI	✓

### Lichtfarben

930	✓
940	✓

### Betriebsgerät

extern	-
intern	✓

### Bauformen

„LOU!“	✓
„ΔZ“	-



## Montagearten

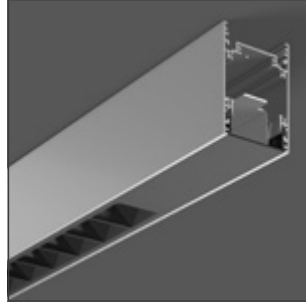
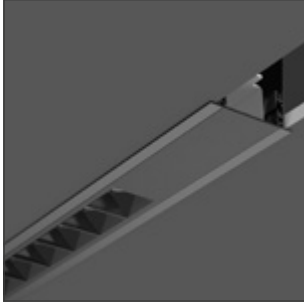

### Einbau | Anbau | Pendel

Die Auswahl von drei Montagearten bietet einen hohen Gestaltungsfreiraum bei Ihrer Planung.

## Module

### BAUKASTEN AUS 4 MODULEN

1121 mm

1681 mm

2242 mm

143 x 143 mm

Durch Teilmodule in vier unterschiedlichen Längen lassen sich verschiedenste Systemgrößen zusammenstellen.

Hierdurch erhalten Sie für Ihr Projekt immer die Wunschlänge.

## Endkappen

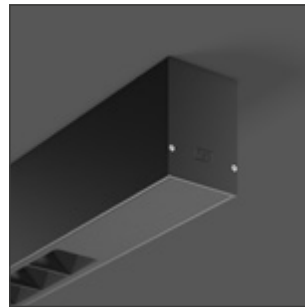

Durch die profilbündige Endkappe erhält das System einen gleichmäßigen und eleganten Abschluss.

## Verbindungen

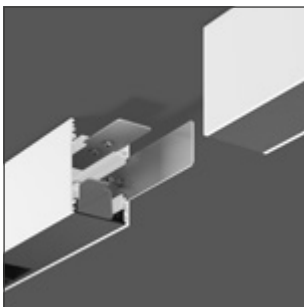

### Abstandslose mechanische und elektrische Verbindung

Die mechanische Verbindung zwischen den einzelnen Profilen sorgt für Stabilität und Sicherheit. Diese ist unsichtbar im Profil integriert.

## Lichttechnik



### MRS-Technologie

Mini-Reflektor-System aus metallisiertem Thermoplast mit prismenförmigen schwarzen Entblendungsrahmen für angenehm blendfreies Licht (UGR < 10).

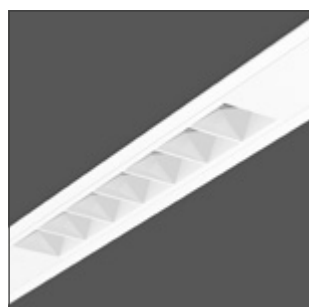

### MRS-Technologie

Mini-Reflektor-System mit weißem Entblendungsrahmen.

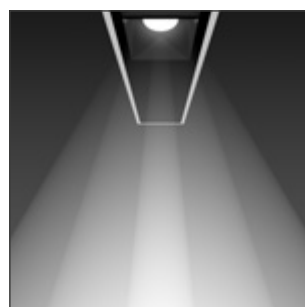

### Lichtverteilung

3 verschiedene Lichtverteilungen (eng-, mittelbreit- und breitstrahlend) für optimale Flexibilität in der Anwendung.

# LESS IS MORE® BEAMLINE - SYSTEM

Einbau-, Anbau- und Pendelleuchtensysteme

Mit Less is more BeamLine lassen sich lineare Leuchtensysteme kreativ und individuell planen. Nutzen Sie für Ihre Planung den LOUI Konfigurator und Sie können nicht nur Ihre Wunschvariante genau konfigurieren, sondern erhalten auch die nötigen Planungsunterlagen und den exakten Preis.

Let's play!

<http://www.rzb.de/de/produkte/loui-konfigurator/>

Durchdachte Verbinder bringen die formstabilen Aluminiumprofile spaltfrei, exakt und fest zusammen

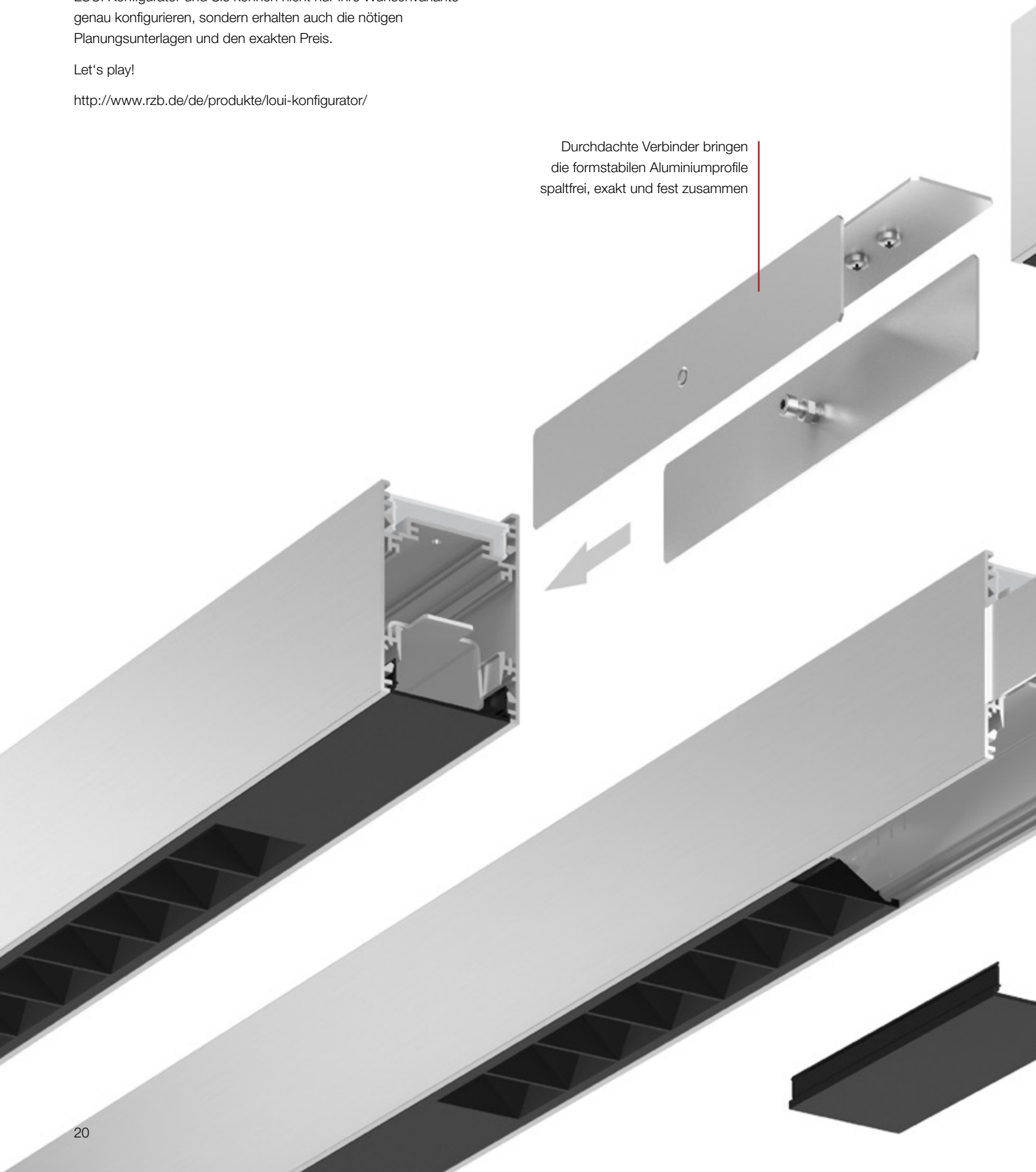

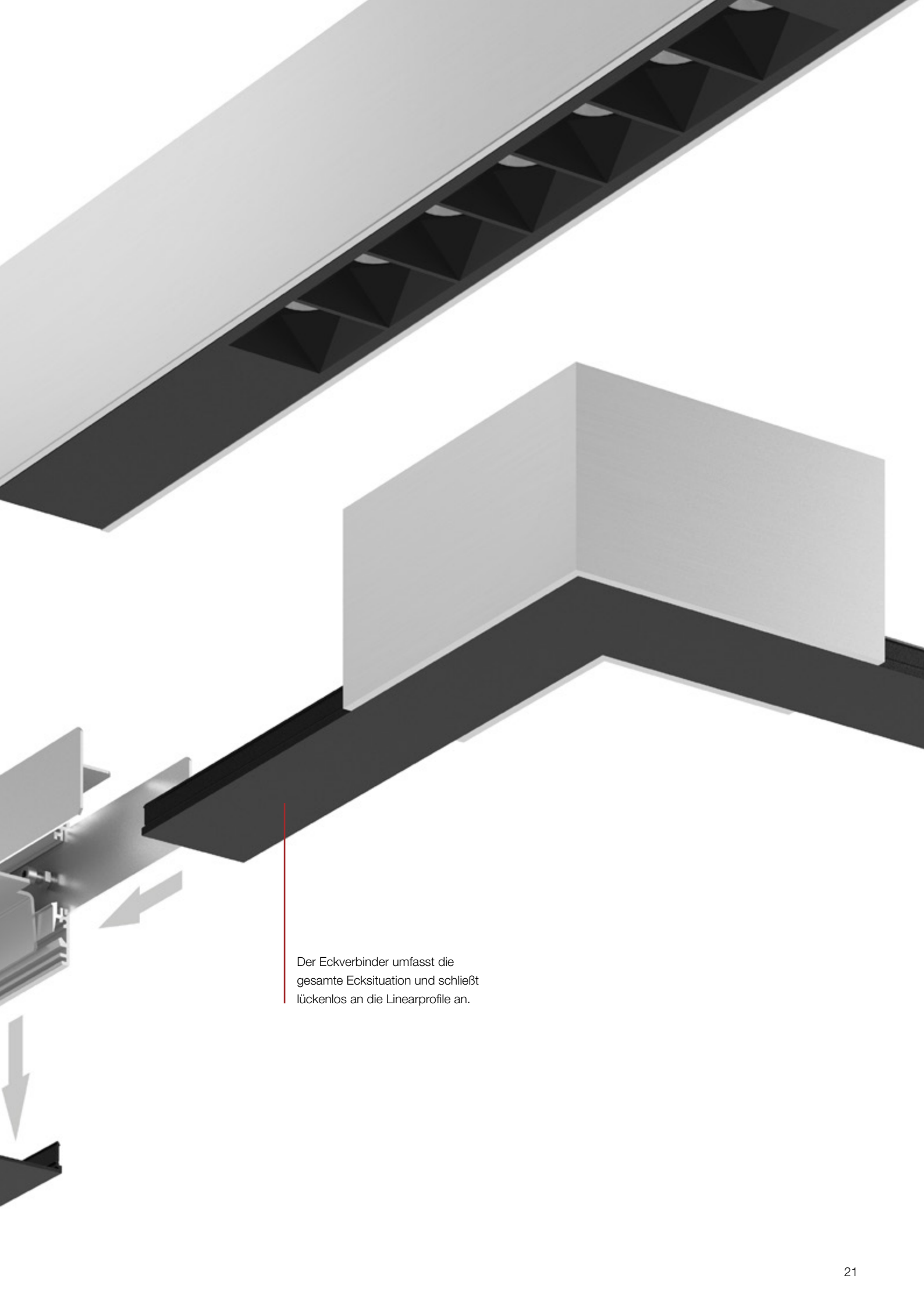

Der Eckverbinder umfasst die gesamte Ecksituation und schließt lückenlos an die Linearprofile an.

# LESS IS MORE® BEAMLINE - SYSTEM

## Konfigurator

1

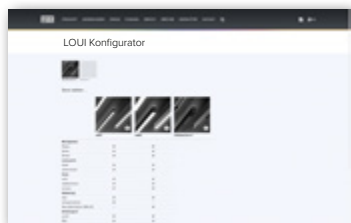

Zuerst Less is more Variante wählen, dann...

2

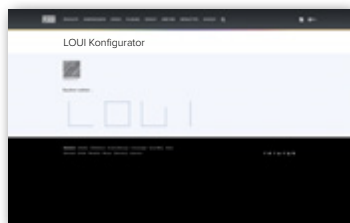

...LOUI Bauform...

3

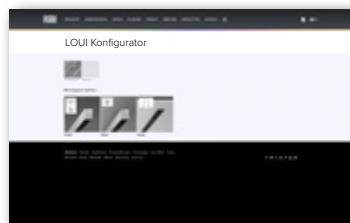

...Montageart...

4

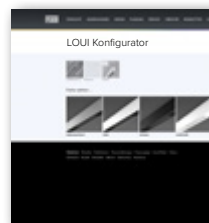

...Profilfarbe...

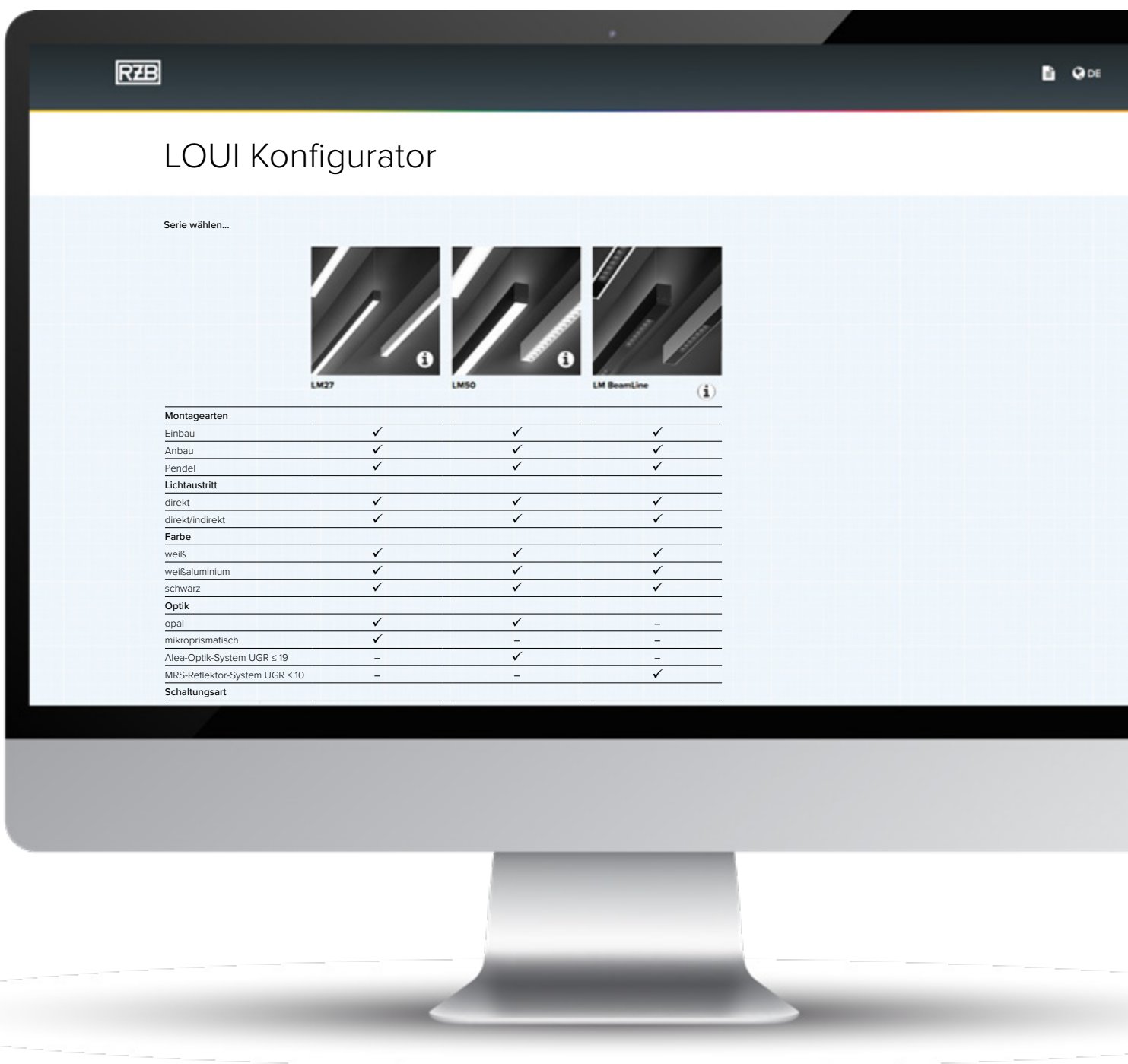

# Der LOUI Konfigurator

Planung war noch nie so einfach!

Ihre Vorteile:

- ⊕ Freie Konfiguration Ihres Leuchtensystems
- ⊕ Direkte Preisauskunft und Materialzusammenstellung
- ⊕ Inklusive Montagezeichnung Ihres Leuchtensystems im DXF-Format
- ⊕ Inklusive ROLFZ-Datei Ihres konfigurierten Systems für Ihre Planungen in RELUX!

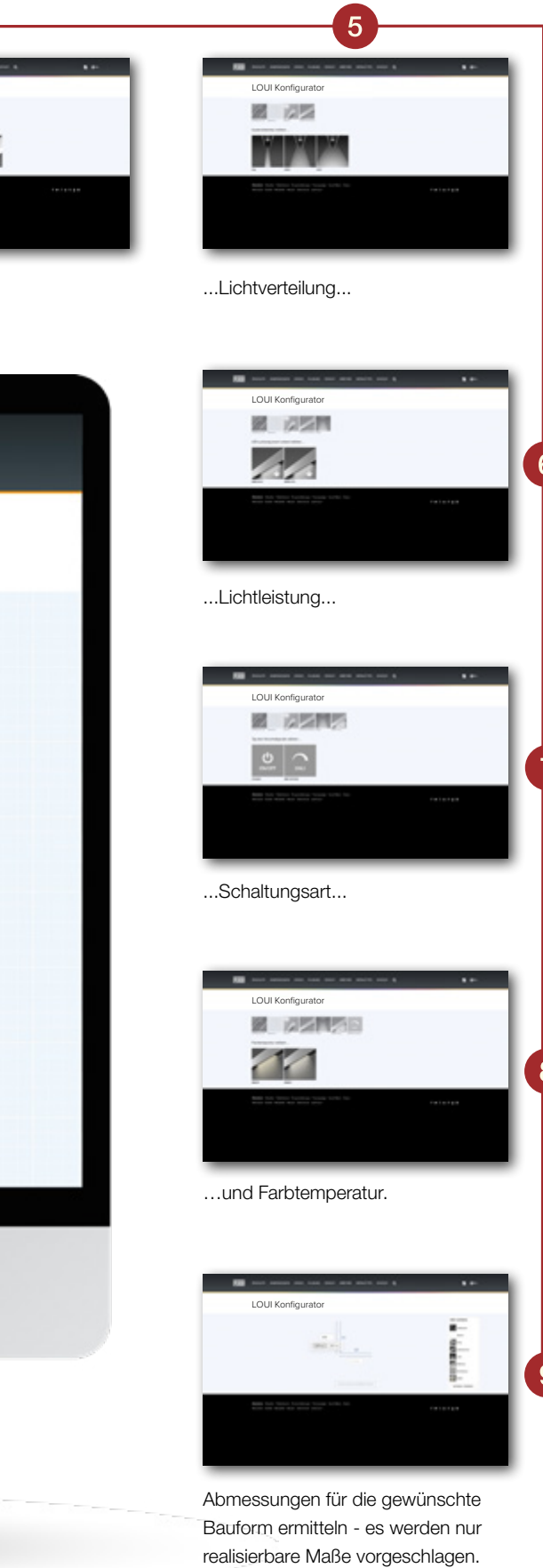

2.224,00 € netto  
zzgl. 19% MwSt. zzgl. Versandkosten  
**2.646,56 €**

Preisinformation anzeigen für Deutschland ▾

ANFRAGE KONFIGURATION DRUCKEN ZEICHNUNG DXF ROLFZ

Die DXF-Datei können Sie z.B. mit diesen Online-Viewern ansehen:  
Autodesk A360  
etoolbox Mobile CAD Viewer

**BESCHREIBUNG**

Less is more BeamLine Systeme  
Pendelleuchte direkt 67 % / indirekt 33%, MRS-Technologie  
Sichtfarbe: weiss/aluminium (RAL 9006)  
Ertblendungsrahmen: schwarz  
Lichtverteilung: breit 50°  
CRI: ≥ 90  
Lichtstrom direkt: ca. 3500 lm/m  
Schutzart: IP 20  
Schutzklasse: I  
Pendellänge: 2000 mm  
Lichtfarbe: 3000 K  
Dimmbarkelt: DALI  
LED Lebensdauer: 50.000 L80B10  
Gehäuse Aluminium-Strangpressprofil pulverbeschichtet. Endkappen Aluminium pulverbeschichtet. LED-Lichteinheit mit MRS-Technologie: Mini-Refektor-System aus metallisiertem Thermoplast mit prismenförmigen schwarzen Ertblendungsrahmen für angenehm blendfreies Licht  
7 Reflektorelemente pro LED-Lichteinheit. Austauschbare und herausnehmbare

...fertig zum Planen.

10

# BEAMLINE SLIM

Technologie

Deckenbefestigung  
mit Federsystem

Durch Darklight-Effekt keine  
Blendung im Abblendbereich





Einfachste Installation der LED-Einheit durch Plug & Play Stecksystem

Farbwiedergabe **Ra 90** für eine naturgetreue Wahrnehmung.

5, 10 oder 15 Reflektorelemente pro LED-Lichteinheit.

LED-Lichteinheit mit MRS-Technologie:  
Mini-Reflektor-System aus metallisiertem Thermoplast mit prismenförmigen Entblendungsrahmen für angenehm blendfreies Licht (UGR < 10)



# BEAMLINE SLIM

Auf einen Blick

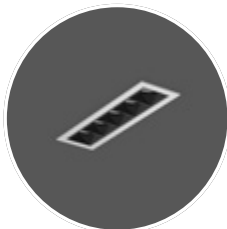

## 3 LÄNGEN

- » 155 mm
- » 295 mm
- » 435 mm (nicht bei Anbaustrahlern)



## 3 LICHTVERTEILUNGEN

- » engstrahlend
- » mittelbreit-strahlend
- » breitstrahlend

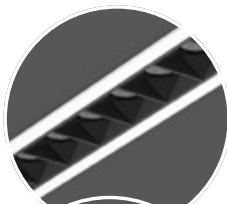

## 4 FARBVARIANTEN

- » weiß mit schwarzem Entblendungsrahmen
- » silberfarben mit schwarzem Entblendungsrahmen
- » schwarz mit schwarzem Entblendungsrahmen
- » weiß mit weißem Entblendungsrahmen

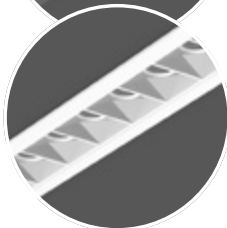



## LICHT(BLICK)

- ⊕ MRS-Technologie für angenehmes blendfreies Licht (UGR < 10)
- ⊕ 3 verschiedene Lichtverteilungen (eng-, mittelbreit- und breitstrahlend) für optimale Flexibilität in der Anwendung
- ⊕ Darklight-Effekt
- ⊕ Farbwiedergabe Ra 90
- ⊕ LED-Lebensdauer 50.000 h (L80, B10)
- ⊕ Geringste Farbtoleranzen 3-fach MacAdam (3 SDCM)

# BEAMLIN SLIM

## Produktübersicht | Deckeneinbauleuchten

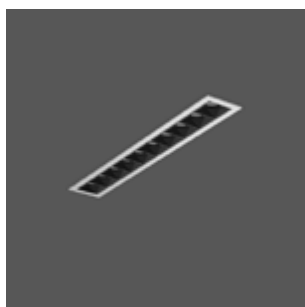

### Deckeneinbauleuchten | BeamLine Slim

Schutzart: IP 20  
 Schutzklasse: II  
 Deckenstärke S: 1-50 mm  
 Schlagschutz: IK03

Gehäuse Metall pulverbeschichtet. Perfektes Thermomanagement mittels Kühlkörper aus Aluminium. LED-Lichteinheit mit **MRS-Technologie**: Mini-Reflektor-System aus metallisiertem Thermoplast mit prismenförmigen Entblendungsrahmen für angenehm blendfreies Licht (UGR < 10). 3 verschiedene Lichtverteilungen (eng-, mittelbreit- und breitstrahlend) für optimale Flexibilität in der Anwendung. Deckenbefestigung mit Federsystem. Inklusive Betriebsgerät extern über Steckverbindung, Verbindungsleitung 450 mm.

Lieferbare Farben (X): 2 = weiß/schwarz, 3 = schwarz, 4 = silberfarben, 25 = weiß/weiß

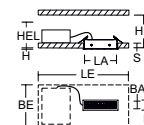

Bestellnummer	Abmessungen [mm]	Lampe	Lichtfarbe	Leuchtenlichtstrom [lm]	Systemleistung [W]	UGR	Dimmbarkeit
<b>Deckeneinbauleuchten</b>							
<b>Preisgruppe 21</b>							
<b>Lichtverteilung engstrahlend 10°</b>							
<b>Länge L 155 mm, LA 150 x BA 40 mm, HE 110 mm</b>							
641323.00X	L 155, B 45, H 2, HEL 60	LED	927	900	14	3,1	on/off
641323.00X.76	L 155, B 45, H 2, HEL 60	LED	927	900	14	3,1	DALI
641323.00X.1	L 155, B 45, H 2, HEL 60	LED	930	980	14	3,5	on/off
641323.00X.1.76	L 155, B 45, H 2, HEL 60	LED	930	980	14	3,5	DALI
641323.00X.2	L 155, B 45, H 2, HEL 60	LED	940	1050	14	3,5	on/off
641323.00X.2.76	L 155, B 45, H 2, HEL 60	LED	940	1050	14	3,5	DALI
<b>Länge L 295 mm, LA 290 x BA 40 mm, HE 110 mm</b>							
641326.00X	L 295, B 45, H 2, HEL 60	LED	927	1800	25	3,1	on/off
641326.00X.76	L 295, B 45, H 2, HEL 60	LED	927	1800	25	3,1	DALI
641326.00X.1	L 295, B 45, H 2, HEL 60	LED	930	1950	25	3,5	on/off
641326.00X.1.76	L 295, B 45, H 2, HEL 60	LED	930	1950	25	3,5	DALI
641326.00X.2	L 295, B 45, H 2, HEL 60	LED	940	2100	25	3,5	on/off
641326.00X.2.76	L 295, B 45, H 2, HEL 60	LED	940	2100	25	3,5	DALI
<b>Länge L 435 mm, LA 430 x BA 40 mm, HE 110 mm</b>							
641329.00X	L 435, B 45, H 2, HEL 60	LED	927	2700	36	3,1	on/off
641329.00X.76	L 435, B 45, H 2, HEL 60	LED	927	2700	36	3,1	DALI
641329.00X.1	L 435, B 45, H 2, HEL 60	LED	930	2950	36	3,5	on/off
641329.00X.1.76	L 435, B 45, H 2, HEL 60	LED	930	2950	36	3,5	DALI
641329.00X.2	L 435, B 45, H 2, HEL 60	LED	940	3150	36	3,5	on/off
641329.00X.2.76	L 435, B 45, H 2, HEL 60	LED	940	3150	36	3,5	DALI
<b>Lichtverteilung mittelbreit-strahlend 30°</b>							
<b>Länge L 155 mm, LA 150 x BA 40 mm, HE 110 mm</b>							
641324.00X	L 155, B 45, H 2, HEL 60	LED	927	940	14	5,7	on/off
641324.00X.76	L 155, B 45, H 2, HEL 60	LED	927	940	14	5,7	DALI
641324.00X.1	L 155, B 45, H 2, HEL 60	LED	930	1000	14	5,4	on/off
641324.00X.1.76	L 155, B 45, H 2, HEL 60	LED	930	1000	14	5,4	DALI
641324.00X.2	L 155, B 45, H 2, HEL 60	LED	940	1100	14	5,9	on/off
641324.00X.2.76	L 155, B 45, H 2, HEL 60	LED	940	1100	14	5,9	DALI
<b>Länge L 295 mm, LA 290 x BA 40 mm, HE 110 mm</b>							
641327.00X	L 295, B 45, H 2, HEL 60	LED	927	1900	25	5,7	on/off
641327.00X.76	L 295, B 45, H 2, HEL 60	LED	927	1900	25	5,7	DALI
641327.00X.1	L 295, B 45, H 2, HEL 60	LED	930	2050	25	5,4	on/off
641327.00X.1.76	L 295, B 45, H 2, HEL 60	LED	930	2050	25	5,4	DALI
641327.00X.2	L 295, B 45, H 2, HEL 60	LED	940	2150	25	5,9	on/off
641327.00X.2.76	L 295, B 45, H 2, HEL 60	LED	940	2150	25	5,9	DALI
<b>Länge L 435 mm, LA 430 x BA 40 mm, HE 110 mm</b>							
641330.00X	L 435, B 45, H 2, HEL 60	LED	927	2800	36	5,7	on/off
641330.00X.76	L 435, B 45, H 2, HEL 60	LED	927	2800	36	5,7	DALI
641330.00X.1	L 435, B 45, H 2, HEL 60	LED	930	3050	36	5,4	on/off
641330.00X.1.76	L 435, B 45, H 2, HEL 60	LED	930	3050	36	5,4	DALI
641330.00X.2	L 435, B 45, H 2, HEL 60	LED	940	3250	36	5,9	on/off
641330.00X.2.76	L 435, B 45, H 2, HEL 60	LED	940	3250	36	5,9	DALI

Bestellnummer	Abmessungen [mm]	Lampe	Lichtfarbe	Leuchtenlichtstrom [lm]	Systemleistung [W]	UGR	Dimmbarkeit
<b>Deckeneinbauleuchten</b>							
<b>Preisgruppe 21</b>							
<b>Lichtverteilung breitstrahlend 50°</b>							
<b>Länge L 155 mm, LA 150 x BA 40 mm, HE 110 mm</b>							
641325.00X	L 155, B 45, H 2, HEL 60	LED	927	960	14	9,5	on/off
641325.00X.76	L 155, B 45, H 2, HEL 60	LED	927	960	14	9,5	DALI
641325.00X.1	L 155, B 45, H 2, HEL 60	LED	930	1050	14	9,5	on/off
641325.00X.1.76	L 155, B 45, H 2, HEL 60	LED	930	1050	14	9,5	DALI
641325.00X.2	L 155, B 45, H 2, HEL 60	LED	940	1100	14	9,4	on/off
641325.00X.2.76	L 155, B 45, H 2, HEL 60	LED	940	1100	14	9,4	DALI
<b>Länge L 295 mm, LA 290 x BA 40 mm, HE 110 mm</b>							
641328.00X	L 295, B 45, H 2, HEL 60	LED	927	1900	25	9,5	on/off
641328.00X.76	L 295, B 45, H 2, HEL 60	LED	927	1900	25	9,5	DALI
641328.00X.1	L 295, B 45, H 2, HEL 60	LED	930	2050	25	9,4	on/off
641328.00X.1.76	L 295, B 45, H 2, HEL 60	LED	930	2050	25	9,4	DALI
641328.00X.2	L 295, B 45, H 2, HEL 60	LED	940	2200	25	9,4	on/off
641328.00X.2.76	L 295, B 45, H 2, HEL 60	LED	940	2200	25	9,4	DALI
<b>Länge L 435 mm, LA 430 x BA 40 mm, HE 110 mm</b>							
641331.00X	L 435, B 45, H 2, HEL 60	LED	927	2900	36	9,5	on/off
641331.00X.76	L 435, B 45, H 2, HEL 60	LED	927	2900	36	9,5	DALI
641331.00X.1	L 435, B 45, H 2, HEL 60	LED	930	3100	36	9,5	on/off
641331.00X.1.76	L 435, B 45, H 2, HEL 60	LED	930	3100	36	9,5	DALI
641331.00X.2	L 435, B 45, H 2, HEL 60	LED	940	3350	36	9,5	on/off
641331.00X.2.76	L 435, B 45, H 2, HEL 60	LED	940	3350	36	9,5	DALI

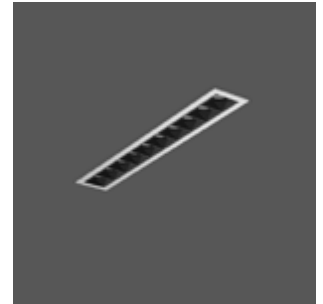

2 = weiß/schwarz

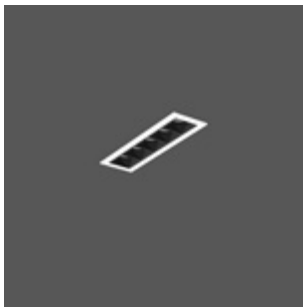

3 = schwarz



4 = silberfarben

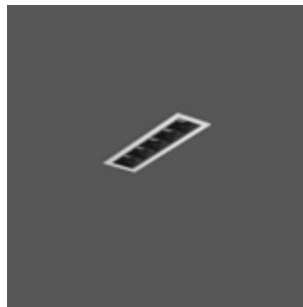

25 = weiß/weiß

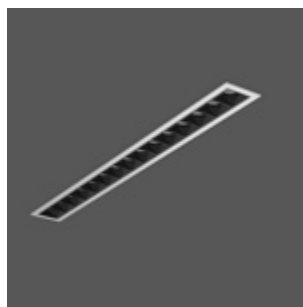
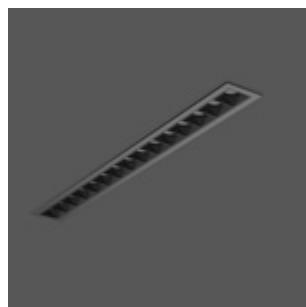
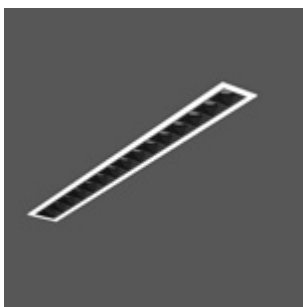
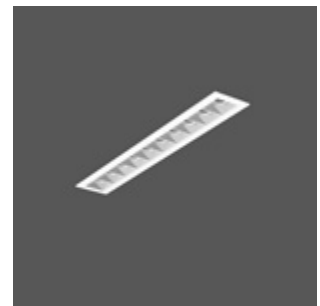
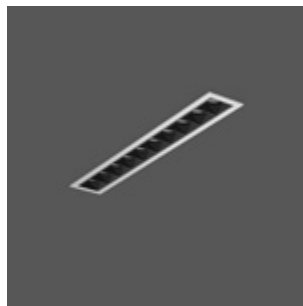
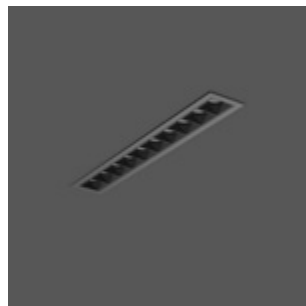
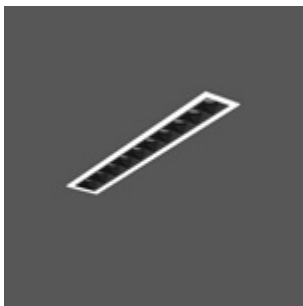

# BEAMLIN SLIM

## Produktübersicht | Anbaustrahler

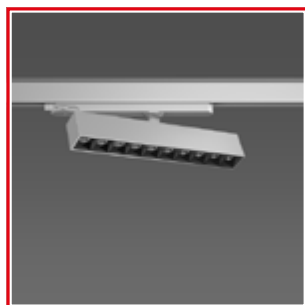

### Anbaustrahler | BeamLine Slim

Schutzart: IP 20  
Schutzklasse: II

Gehäuse Metall pulverbeschichtet. Perfektes Thermomanagement mittels Kühlkörper aus Aluminium. 356° horizontal dreh- und 90° vertikal schwenkbar. LED-Lichteinheit mit **MRS-Technologie**: Mini-Reflektor-System aus metallisiertem Thermoplast mit prismenförmigen Entblendungsrahmen für angenehm blendfreies Licht (UGR < 10). Drei verschiedene Lichtverteilungen (eng-, mittelbreit- und breitstrahlend) für optimale Flexibilität in der Anwendung. Mit Multi-Adapter für 3-Phasen-Stromschienen oder mit Adapter für RZB 3-Phasen-DALI-Stromschienen.

Lieferbare Farben (X): 2 = weiß/schwarz, 3 = schwarz, 4 = silberfarben, 25 = weiß/weiß

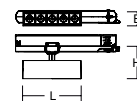

Bestellnummer	Abmessungen [mm]	Lampe	Lichtfarbe	Leuchtenlichtstrom [lm]	Systemleistung [W]	Dimmbarkeit
<b>Anbaustrahler mit Multi-Adapter für 3-Phasen-Stromschienen 230 V</b>						
<b>Preisgruppe 21</b>						
	<b>Lichtverteilung engstrahlend 10°</b>					
742167.00X	L 145, B 35, H 80	LED	927	900	14	on/off
742167.00X.1	L 145, B 35, H 80	LED	930	980	14	on/off
742167.00X.2	L 145, B 35, H 80	LED	940	1050	14	on/off
742170.00X	L 285, B 35, H 80	LED	927	1800	25	on/off
742170.00X.1	L 285, B 35, H 80	LED	930	1950	25	on/off
742170.00X.2	L 285, B 35, H 80	LED	940	2100	25	on/off
	<b>Lichtverteilung mittelbreit-strahlend 30°</b>					
742168.00X	L 145, B 35, H 80	LED	927	940	14	on/off
742168.00X.1	L 145, B 35, H 80	LED	930	1000	14	on/off
742168.00X.2	L 145, B 35, H 80	LED	940	1100	14	on/off
742171.00X	L 285, B 35, H 80	LED	927	1900	25	on/off
742171.00X.1	L 285, B 35, H 80	LED	930	2050	25	on/off
742171.00X.2	L 285, B 35, H 80	LED	940	2150	25	on/off
	<b>Lichtverteilung breitstrahlend 50°</b>					
742169.00X	L 145, B 35, H 80	LED	927	960	14	on/off
742169.00X.1	L 145, B 35, H 80	LED	930	1050	14	on/off
742169.00X.2	L 145, B 35, H 80	LED	940	1100	14	on/off
742172.00X	L 285, B 35, H 80	LED	927	1900	25	on/off
742172.00X.1	L 285, B 35, H 80	LED	930	2050	25	on/off
742172.00X.2	L 285, B 35, H 80	LED	940	2200	25	on/off



Bestellnummer	Abmessungen [mm]	Lampe	Lichtfarbe	Leuchtenlichtstrom [lm]	Systemleistung [W]	Dimmbarkeit
<b>Anbaustrahler mit DALI-Adapter nur für RZB 3-Phasen-DALI-Stromschiene 230 V</b>						
						<b>Preisgruppe 21</b>
<b>Lichtverteilung engstrahlend 10°</b>						
742167.00X.76	L 145, B 35, H 80	LED	927	900	14	DALI
742167.00X.1.76	L 145, B 35, H 80	LED	930	980	14	DALI
742167.00X.2.76	L 145, B 35, H 80	LED	940	1050	14	DALI
742170.00X.76	L 285, B 35, H 80	LED	927	1800	25	DALI
742170.00X.1.76	L 285, B 35, H 80	LED	930	1950	25	DALI
742170.00X.2.76	L 285, B 35, H 80	LED	940	2100	25	DALI
<b>Lichtverteilung mittelbreit-strahlend 30°</b>						
742168.00X.76	L 145, B 35, H 80	LED	927	940	14	DALI
742168.00X.1.76	L 145, B 35, H 80	LED	930	1000	14	DALI
742168.00X.2.76	L 145, B 35, H 80	LED	940	1100	14	DALI
742171.00X.76	L 285, B 35, H 80	LED	927	1900	25	DALI
742171.00X.1.76	L 285, B 35, H 80	LED	930	2050	25	DALI
742171.00X.2.76	L 285, B 35, H 80	LED	940	2150	25	DALI
<b>Lichtverteilung breitstrahlend 50°</b>						
742169.00X.76	L 145, B 35, H 80	LED	927	960	14	DALI
742169.00X.1.76	L 145, B 35, H 80	LED	930	1050	14	DALI
742169.00X.2.76	L 145, B 35, H 80	LED	940	1100	14	DALI
742172.00X.76	L 285, B 35, H 80	LED	927	1900	25	DALI
742172.00X.1.76	L 285, B 35, H 80	LED	930	2050	25	DALI
742172.00X.2.76	L 285, B 35, H 80	LED	940	2200	25	DALI

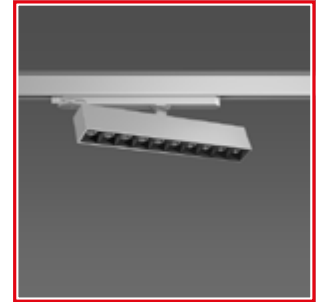

2 = weiß/schwarz



3 = schwarz



4 = silberfarben



25 = weiß/weiß

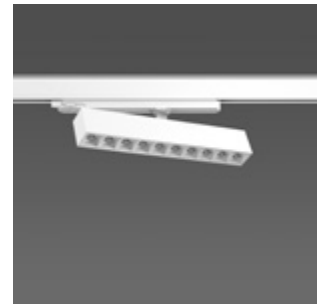
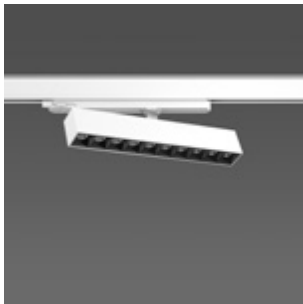



DIE STADT STEHT  
IHNEN OFFEN.

STADTWERKE  
STADTWERKE  
STADTWERKE  
STADTWERKE  
STADTWERKE

STADTWERKE

## WEITERE LEUCHTEN, PASSEND ZU DIESER SERIE:

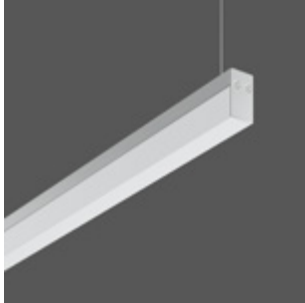

⊕ Less is more® 21

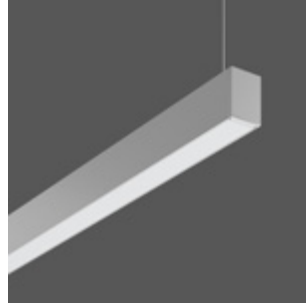

⊕ Less is more® 27



⊕ Less is more® 50

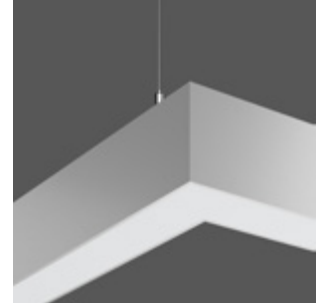

⊕ Less is more® Systeme

## LICHTMANAGEMENT-SYSTEME, PASSEND ZU DIESER SERIE:



⊕ light control +³ Economy  
Blu2Light

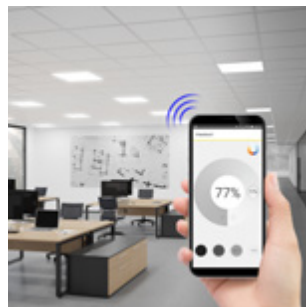

⊕ light control +³ Economy  
Multi DALI



⊕ light control +³ Professional  
Control

## HÖCHSTE PRODUKT- UND BERATUNGSQUALITÄT

### ⊕ SICHERHEIT

Wir sind Ihr zuverlässiger Partner. Von der ersten Idee bis zur Umsetzung und weit darüber hinaus begleiten wir Ihr Projekt. Persönlich, leidenschaftlich und individuell. Durch exzellente Fachkompetenz, höchste Produktqualität und Serviceleistungen wie Lichtplanung, Wirtschaftlichkeitsanalyse und Inbetriebnahme werden wir den hohen Ansprüchen aller am Planungsprozess Beteiligten gerecht.

- ✓ Bereitstellung von BIM-Dateien
- ✓ einfache und schnelle Montage
- ✓ Qualität und lange Garanzzeiten

### ⊕ GARANTIE

Die Fertigung qualitativ hochwertiger Lichtlösungen ist unsere Passion. Unsere Produkte werden mit größter Sorgfalt entwickelt und gefertigt.

Neben SMART TECHNOLOGY und EXCELLENT DESIGN folgen wir dem Anspruch, entlang der gesamten Wertschöpfungskette bis zum After Sales Service Leuchten höchster Qualität zu produzieren.

Aus Überzeugung gewähren wir Ihnen daher nun auch OHNE vorherige Registrierung Ihres Objektes auf LED-Leuchten 5 Jahre und auf Sicherheitsbeleuchtung 2 Jahre Herstellergarantie ab Rechnungsdatum.

Garantiebedingung unter [rzb.de/service/garantie](http://rzb.de/service/garantie)

## RZB - FÜR EINEN SPÜRBAREN MEHRWERT.



**RZB**  
**Rudolf Zimmermann,**  
**Bamberg GmbH**

Rheinstraße 16  
96052 Bamberg  
Deutschland

(D, A, CH)  
Telefon +49 951 79 09-0

[www.rzb.de](http://www.rzb.de)  
[info@rzb-leuchten.de](mailto:info@rzb-leuchten.de)

